



Catálogo 2020

**SEGURIDAD Y GESTIÓN DE ACCESOS
PARA TODO TIPO DE EDIFICIOS**





Catálogo
2020

Índice de referencias

Amaestramientos, igualamientos y llaves talladas de cilindros, candados y cerraduras

Cerraduras eléctricas

Cerraduras carpintería metálica

Cerraduras carpintería madera

Cerraduras de seguridad

Llaves en bruto

Cilindros

Candados

Cierrapuertas

Cajas fuertes

Manillas

Cerraduras cortafuego y cerraduras con función antipánico

Dispositivos antipánico y dispositivos de emergencia



Pioneros en seguridad

CISA fue fundada en Florencia en el año 1926 por Luigi Bucci. La marca adquirió rápidamente notoriedad, gracias a la patente de la primera cerradura electromecánica que revolucionó el principio de funcionamiento de portones y cancelas. En la actualidad CISA es una de las principales marcas en el sector de sistemas de cierre y el control de accesos, desde Diciembre del año 2013, es cofundador y marca estratégica del grupo internacional Allegion, que agrupa algunas de las marcas de más alto nivel en el sector de la tecnología de la seguridad.

Investigación e innovación

CISA ofrece al mercado una amplia oferta de soluciones, resultado de una labor diaria de investigación y desarrollo en Italia. Numerosas patentes internacionales son depositadas cada año, respondiendo a los más altos requisitos previstos en las normativas vigentes.

Soluciones específicas para cualquier demanda

Desde viviendas particulares a edificios de oficinas, desde centros de enseñanza a centros hospitalarios o el sector hotelero, la seguridad es el primer objetivo de cualquier solución de control y gestión de accesos. CISA está a la vanguardia para satisfacer las necesidades en todo tipo de entornos, con soluciones específicas para prevenir el acceso ilícito en cualquier tipo de acceso. Por otra parte, CISA desarrolla sistemas para permitir el tránsito seguro de las personas, incluso con movilidad reducida, en caso de peligro o emergencia.

Centros autorizados

CISA está presente en todo el territorio en contacto directo con los profesionales especializados en la seguridad: desde directores de seguridad hasta arquitectos, desde responsables de departamentos técnicos hasta administradores de comunidades, incluyendo todas las personas sensibilizadas con la seguridad particular. Un soporte completo, posible gracias a nuestros centros autorizados "CISA Solution Partner" que aportan conocimientos, experiencia y asesoramiento a la tecnología y solidez de las soluciones CISA.

Comodidad y diseño

Desde una vivienda particular a centros de salud. CISA diseña y fabrica sistemas amaestrados (para abrir múltiples puertas con una sola llave) con la finalidad de gestionar de modo simple y económico múltiples accesos manteniendo el máximo nivel de seguridad. A través de un eficaz sistema de control de la duplicación de las llaves (Security Card). Además, las soluciones electromecánicas permiten controlar los accesos en tiempo real, permitiendo modificar las credenciales de entrada y salida. Todo ello con una especial atención al diseño, gracias a líneas de productos adaptables a distintos ambientes y disponibles en una amplia gama de acabados y modelos.

Para obtener más información, visite cisa.com

Estructura

El Catálogo-Tarifa está compuesto por:

- Estructura de referencias: en este apartado se indica la codificación utilizada para definir cada tipo de producto y sus diversas variantes.
- Índice de referencias: en este apartado se indica la página en la que se encuentra cada artículo, así como la página y recuadro, en la que se encuentra el esquema dimensional del producto.
- Igualamientos, amaestramientos y llaves talladas de cilindros, candados y cerraduras a borjas; en este apartado se indican los diferentes tipos de suplementos, deducciones y codificaciones especiales para las distintas Series de cilindros, candados y cerraduras.
- 12 secciones de producto, con solapa indicadora.
- Separatas de sección con índice por productos.
- Modalidades de funcionamiento cerraduras con función antipánico.
- Esquemas de aplicación para instalación de Dispositivos Antipánico en puertas de 1 ó 2 hojas: en este apartado se indican las referencias necesarias para la colocación de un Dispositivo Antipánico en una puerta de emergencia.
- Esquemas de aplicación para instalación de Dispositivos Antipánico adaptables a cerraduras de embutir en puertas cortafuego de 1 ó 2 hojas: en este apartado se indican las referencias necesarias para la colocación de un Dispositivo Antipánico y accesorios en una puerta de emergencia cortafuego.
- Condiciones Generales de Venta.
- Normativas y certificaciones de producto.
- Datos de contacto.

Cerraduras eléctricas

- Ampliación de la gama de **cerraduras eléctricas vertical de seguridad** con una versión de solo picaporte **adaptable a Dispositivos Antipánico**, marcado CE conforme a la normativa EN1125 y conforme a la normativa EN179 (pág. 40)
- Ampliación de la gama de **cerraderos eléctricos** con una versión que incorpora un microinterruptor para controlar el estado de la puerta (pág. 48)

Cerraduras carpintería metálica

- Nuevas **cerraduras** con sistema de cierre automático **Serie MULTITOP MATIC** versiones cortas y multipunto, con caja estrecha. Al alojarse la hoja en el marco de la puerta, los 3 picaportes los 2 ganchos superior e inferior y la palanca central se cierran automáticamente. El **MOTOR CISA** permite abrir la cerradura en remoto. Es un accesorio opcional compatible con toda la gama de cerraduras Multitop MATIC y Multitop EXIT (págs. 57-58)
- Nueva gama de **cerraderos regulables** con sistema patentado de regulación excéntrico y sin resaltes para perfiles de aluminio. Regulación lateral y frontal dependiendo de la versión. Disponibles en dos acabados de serie; acero barnizado en negro o acero inoxidable (págs. 92÷94)

Cilindros

- Nueva plataforma **Modulo System** de **cilindros de seguridad modulares Series AP4 S, ASTRAL S y C3000 S** con las mismas características técnicas que sus versiones estándar, incorporando las ventajas del **montaje modular** y componentes comunes. Permiten el ensamblaje y la instalación del cilindro directamente delante de la puerta ofreciendo siempre la solución justa para cada necesidad reduciendo el stock (pág. 169)

Cierrapuertas

- Nuevo **coordinador de cierre para puertas de 2 hojas** que garantiza la correcta secuencia de cierre en puertas de dos hojas con solapa. **Compatible con los cierrapuertas Series D5200** con sistema a piñón y cremallera asimétrica que en combinación con los brazos para guía deslizante reducen la fuerza necesaria para la apertura de la puerta, siendo especialmente indicada su utilización por niños, ancianos o personas con discapacidad. Marcado CE conforme a la norma EN1158, apto para instalación en puertas cortafuego según norma EN1634 y conforme a la norma EN1154 (pág. 222)

Manillas

- Nuevas manillas con placa larga **Serie FIRE INOX LINE** en acero inoxidable AISI 316. Aptas para instalación en puertas cortafuego según normativa EN1634, conforme a las normativas EN179, EN1670 y EN1906 (págs. 257-258)
- Nuevas manillas con **placa cuadrada en acero inoxidable AISI 304**. Aptas para instalación en puertas cortafuego según normativa EN1634, conforme a la normativa EN1906 (págs. 257-258)
- Nuevas manillas con **placa de nylon**. Aptas para instalación en puertas cortafuego según normativa EN1634, conforme a las normativas EN179, EN1906 y EN1906 (págs. 260-261)

Cerraduras cortafuego y cerraduras con función antipánico

- Ampliación de la gama de **contracerraduras** para puertas cortafuego reversibles para puertas de dos hojas, incorporando la versión 43191 con doble alojamiento de cuadradillo para puertas cortafuego reversibles (pág. 246)
- Incorporación de la **cerradura eléctrica vertical de seguridad** versión de solo picaporte **adaptable a Dispositivos Antipánico**, marcado CE conforme a la normativa EN1125 y conforme a la normativa EN179 (pág. 273)

Dispositivos antipánico y dispositivos de emergencia

- Nuevo Dispositivo antipánico **FAST FLOW**, kit completo (dispositivo antipánico versión modular con cierres alto/bajo y varillas), la puerta se abre libremente cuando el mecanismo es accionado gracias a un sistema patentado que retiene los cierres superior e inferior. **Ideal para entornos con acceso sobre ruedas**, sistema con cerradero embutido ¡sin obstáculos!. Tratamiento antibacteriano de serie. Conforme a las normativas EN1125 e ISO 22196 (pág. 295)
- Ampliación de la gama de **cierres suplementarios** comunes a los Dispositivos antipánico Series FAST Push/Touch, eFAST Touch y FAST Push-Pad de sobreponer, la gama de cierres suplementarios con cable flexible, se completa con las **versiones accionadas a través de varillas roscadas** (págs. 298-299)



Los productos que van acompañados de este símbolo indican las novedades.

PANORAMICA DE LA NORMATIVA EUROPEA



Norma Europea EN 1303:2015
CILINDROS



Norma Europea EN 12209:2016
CERRADURAS MECÁNICAS



Norma Europea prEN 15685:2014
CERRADURAS MECÁNICAS MULTIPUNTO

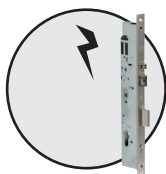

Norma Europea EN 14846:2008
CERRADURAS ELÉCTRICAS

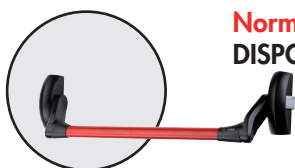

Norma Europea EN 1125:2008
DISPOSITIVOS ANTIPÁNICO



Norma Europea EN 179:2008
DISPOSITIVOS DE EMERGENCIA PUSH PAD

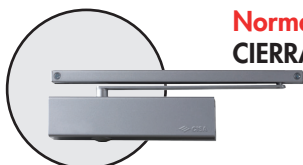

Norma Europea EN 1154:1996 + A1:2002
CIERRAPUERTAS



CILINDROS

Ejemplo serie AP4 S

1	2	3	4	5	6	7	8
1	6	0	B	0	C	6	D

1 Categoría de uso

Grado 1: Por defecto, para uso por personas con gran motivación para actuar con cuidado

2 Durabilidad

Grado 4: 25.000 ciclos

Grado 5: 50.000 ciclos

Grado 6: 100.000 ciclos

3 Masa de la puerta

Grado 0: sin requisito para la masa de la puerta

4 Idoneidad de uso en puertas resistentes al fuego/estancas al humo

Grado 0: NO apto para uso en puertas cortafuego/estancas al humo

Grado A: Apto para uso en puertas estancas al humo

Grado B: Apto para uso en puertas cortafuego/estancas al humo

5 Seguridad de las personas

Grado 0: sin requisito para la seguridad de las personas

6 Resistencia a la corrosión y temperaturas

Grado 0: sin requisito de resistencia a la corrosión; sin requisito de temperatura

Grado A: alta resistencia a la corrosión, sin requisito de temperatura

Grado B: sin requisito de resistencia a la corrosión, temperatura de uso entre -25°C y +65°C

Grado C: alta resistencia a la corrosión, temperatura de uso entre -25°C y +65°C

7 Seguridad de bienes relacionada con la llave

Grado 1: 100 combinaciones efectivas, mínimo 2 bloqueos móviles

Grado 2: 300 combinaciones efectivas, mínimo 3 bloqueos móviles

Grado 3: 15.000 combinaciones efectivas, mínimo 5 bloqueos móviles

Grado 4: 30.000 combinaciones efectivas, mínimo 5 bloqueos móviles

Grado 5: 30.000 combinaciones efectivas, mínimo 6 bloqueos móviles

Grado 6: 100.000 combinaciones efectivas, mínimo 6 bloqueos móviles

8 Resistencia al ataque

Grado 0: Sin resistencia frente al taladro y sin resistencia al ataque mecánico

Grado A: Resistencia al taladro 3/5 minutos, resistencia al ataque mecánico excepto la extracción del rotor/cilindro

Grado B: Resistencia al taladro 5/10 minutos, resistencia al ataque mecánico excepto la extracción del rotor/cilindro

Grado C: Resistencia al taladro 3/5 minutos, resistencia al ataque mecánico

Grado D: Resistencia al taladro 5/10 minutos, resistencia al ataque mecánico

CERRADURAS MECÁNICAS

Ejemplo Multiop PRO serie 49225

1 2 3 4 5 6 7 8
| 3 | X | 9 | 0 | 0 | G | 6-7 | 0 |

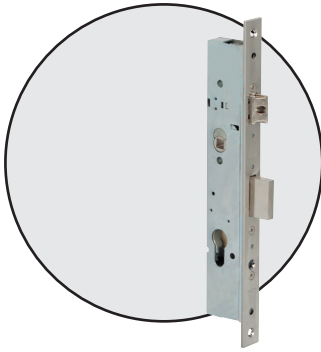

1 Categoría de uso

- Grado 1: Para el uso por personas con elevada disposición al cuidado y con baja probabilidad de un uso incorrecto, como por ejemplo puertas residenciales
- Grado 2: Para el uso por personas con cierta disposición al cuidado y con media probabilidad de un uso incorrecto, como por ejemplo puertas de oficinas
- Grado 3: Para el uso por personas con poca disposición al cuidado y con elevada probabilidad de un uso incorrecto, como por ejemplo puertas de edificios públicos

2 Durabilidad

- Grado A: 50.000 ciclos de prueba, ninguna carga sobre el picaporte o cerradura sin picaporte
- Grado B: 100.000 ciclos de prueba, ninguna carga sobre el picaporte o cerradura sin picaporte
- Grado C: 200.000 ciclos de prueba, ninguna carga sobre el picaporte o cerradura sin picaporte
- Grado L: 100.000 ciclos de prueba, 25 N de carga sobre el picaporte
- Grado M: 200.000 ciclos de prueba, 25 N de carga sobre el picaporte
- Grado R: 100.000 ciclos de prueba, 50 N de carga sobre el picaporte
- Grado S: 200.000 ciclos de prueba, 50 N de carga sobre el picaporte
- Grado W: 100.000 ciclos de prueba, 120 N de carga sobre el picaporte
- Grado X: 200.000 ciclos de prueba, 120 N de carga sobre el picaporte

3 Masa de la puerta y fuerza de cierre

- Grado 0: Cerradura sin picaporte
- Grado 1: Masa de la puerta hasta 100 kg fuerza máxima de cierre 50 N
- Grado 2: Masa de la puerta hasta 200 kg fuerza máxima de cierre 50 N
- Grado 3: Masa de la puerta más de 200 kg fuerza máxima de cierre 50 N según especificaciones del fabricante
- Grado 4: Masa de la puerta hasta 100 kg fuerza máxima de cierre 25 N
- Grado 5: Masa de la puerta hasta 200 kg fuerza máxima de cierre 25 N
- Grado 6: Masa de la puerta más de 200 kg fuerza máxima de cierre 25 N según especificaciones del fabricante
- Grado 7: Masa de la puerta hasta 100 kg fuerza máxima de cierre 15 N
- Grado 8: Masa de la puerta hasta 200 kg fuerza máxima de cierre 15 N
- Grado 9: Masa de la puerta más de 200 kg fuerza máxima de cierre 15 N según especificaciones del fabricante

4 Idoneidad para el uso en puertas cortafuego/estancas al humo

- Grado 0: NO apto para uso en puertas cortafuego/estancas al humo
- Grado A: Apto para uso en puertas cortafuego en base a los ensayos necesarios en conformidad con la norma EN 1634-3, dónde la cerradura contribuye a la integridad
- Grado B: Apto para uso en puertas cortafuego/estancas al humo en base a los ensayos necesarios en conformidad con la norma EN 1634-1 o EN 1634-2, dónde la cerradura contribuye a la integridad
- Grado N: Apto para uso en puertas cortafuego/estancas al humo en base a los ensayos en los que la cerradura no contribuye a mantener la puerta cerrada durante el ensayo de resistencia al fuego/estanca al humo

5 Seguridad

Grado 0: Ningún requisito de seguridad

6 Resistencia a la corrosión y altas temperaturas

- Grado 0: Ninguna resistencia definida a la corrosión, ningún requisito de temperatura
- Grado A: Baja resistencia a la corrosión (24 h), ningún requisito de temperatura
- Grado C: Alta resistencia a la corrosión (96 h), ningún requisito de temperatura
- Grado D: Elevada resistencia a la corrosión (240 h), ningún requisito de temperatura
- Grado F: Alta resistencia a la corrosión (96 h), requisito de temperatura: entre -10°C a +60°C
- Grado G: Elevada resistencia a la corrosión (240 h), requisito de temperatura: entre -10°C a +60°C

7 Seguridad y resistencia al taladro

Grado	Carga lateral sobre la palanca	Fuerza de liberación	Proyección palanca	Con ganchos, resistencia a la extracción del peine anti-separación	Con ganchos, resistencia a fuerza disp. anti-soll. en puertas correderas	Resistencia al taladro
0	-	-	-	-	-	-
1	1 kN	1 kN	10 mm	1 kN	1 kN	no
2	3 kN	2 kN	12 mm	3 kN	3 kN	no
3	5 kN	4 kN	14 mm	5 kN	3 kN	no
4	7 kN	5 kN	20 mm	7 kN	5 kN	no
5	7 kN	5 kN	20 mm	7 kN	5 kN	si
6	10 kN	6 kN	20 mm	10 kN	6 kN	no
7	10 kN	6 kN	20 mm	10 kN	6 kN	si

nota: 1kN = 100 kg

8 Identificación de la llave cerraduras de borja

- Grado 0: Ningún requisito
- Grado A: Mínimo 3 elementos móviles
- Grado B: Mínimo 5 elementos de contención
- Grado C: Mínimo 5 elementos de contención, número de combinaciones efectivas ampliadas
- Grado D: Mínimo 6 elementos de contención
- Grado E: Mínimo 6 elementos de contención, número de combinaciones efectivas ampliadas
- Grado F: Mínimo 7 elementos de contención
- Grado G: Mínimo 7 elementos de contención, número de combinaciones efectivas ampliadas
- Grado H: Mínimo 8 elementos de contención, mismo número de combinaciones efectivas

CERRADURAS MECÁNICAS MULTIPUNTO

Ejemplo Multitop PRO serie 49400/49500/49600/49700

1 2 3 4 5 6 7 8 9 10
| 3 | X | 9 | A | 0 | G | 6-7 | 0 | 1 | 3 |

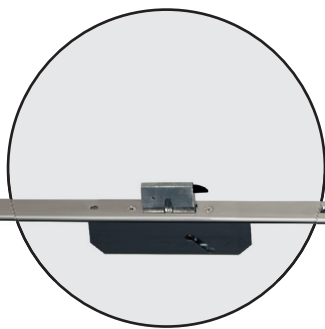

1 Categoría de uso

- Grado 1: Para el uso por personas con elevada disposición al cuidado y con baja probabilidad de un uso incorrecto, como por ejemplo puertas residenciales
- Grado 2: Para el uso por personas con cierta disposición al cuidado y con media probabilidad de un uso incorrecto, como por ejemplo puertas de oficinas
- Grado 3: Para el uso por personas con poca disposición al cuidado y con elevada probabilidad de un uso incorrecto, como por ejemplo puertas de edificios públicos

2 Durabilidad

- Grado A: 50.000 ciclos de prueba; ninguna carga sobre el picaporte o cerradura multipunto sin picaporte
- Grado B: 100.000 ciclos de prueba; ninguna carga sobre el picaporte o cerradura multipunto sin picaporte
- Grado C: 200.000 ciclos de prueba; ninguna carga sobre el picaporte o cerradura multipunto sin picaporte
- Grado L: 100.000 ciclos de prueba; 25 N de carga sobre el picaporte
- Grado M: 200.000 ciclos de prueba; 25 N de carga sobre el picaporte
- Grado R: 100.000 ciclos de prueba; 50 N de carga sobre el picaporte
- Grado S: 200.000 ciclos de prueba; 50 N de carga sobre el picaporte
- Grado W: 100.000 ciclos de prueba; 120 N de carga sobre el picaporte
- Grado X: 200.000 ciclos de prueba; 120 N de carga sobre el picaporte

3 Masa de la puerta y fuerza de cierre

- Grado 0: Cerradura multipunto sin picaporte (función picaporte)
- Grado 1: masa de la puerta hasta 100 kg, fuerza máxima de cierre 50 N
- Grado 2: masa de la puerta hasta 200 kg, fuerza máxima de cierre 50 N
- Grado 3: masa de la puerta más de 200 kg, fuerza máxima de cierre 50 N según especificaciones del fabricante
- Grado 4: masa de la puerta hasta 100 kg, fuerza máxima de cierre 25 N
- Grado 5: masa de la puerta hasta 200 kg, fuerza máxima de cierre 25 N
- Grado 6: masa de la puerta más de 200 kg, fuerza máxima de cierre 25 N según especificaciones del fabricante
- Grado 7: masa de la puerta hasta 100 kg, fuerza máxima de cierre 15 N
- Grado 8: masa de la puerta hasta 200 kg, fuerza máxima de cierre 15 N
- Grado 9: masa de la puerta más de 200 kg, fuerza máxima de cierre 15 N según especificaciones del fabricante

4 Idoneidad para el uso en puertas cortafuego/humo

- Grado 0: NO apto para uso en puertas cortafuego/estancas al humo
- Grado A: Apto para uso en puertas cortafuego en base a los ensayos necesarios en conformidad con la norma EN 1634-3, dónde la cerradura multipunto contribuye a la integridad
- Grado B: Apto para uso en puertas cortafuego/estancas al humo en base a los ensayos necesarios en conformidad con la norma EN 1634-1 o EN 1634-2, dónde la cerradura multipunto contribuye a la integridad
- Grado N: Apto para uso en puertas cortafuego/estancas al humo en base a los ensayos en los que la cerradura multipunto no contribuye a mantener la puerta cerrada durante el ensayo de resistencia al fuego/estanca al humo

5 Seguridad

- Grado 0: ningún requisito de seguridad

6 Resistencia a la corrosión y temperaturas

- Grado 0: Sin requisito de resistencia a la corrosión; sin requisito de temperatura
- Grado A: Baja resistencia a la corrosión (24 h), ningún requisito de temperatura
- Grado C: Alta resistencia a la corrosión (96 h), ningún requisito de temperatura
- Grado D: Elevada resistencia a la corrosión (240 h), ningún requisito de temperatura
- Grado F: Alta resistencia a la corrosión (96 h), Requisito de temperatura: entre -10°C y +60°C
- Grado G: Elevada resistencia a la corrosión (240 h), Requisito de temperatura: entre -10°C y +60°C

7 Seguridad puntos de cierre

Grado	Carga lateral sobre la palanca	Fuerza de liberación	Proyección palanca	Con ganchos, resistencia a la extracción del perno anti-separación	Con ganchos, resistencia a forzar disp. anti-soll. en puertas correderas	Resistencia al taladro
0	-	-	-	-	-	-
1	1 kN	1 kN	10 mm	1 kN	1 kN	no
2	3 kN	2 kN	12 mm	3 kN	3 kN	no
3	5 kN	4 kN	14 mm	5 kN	3 kN	no
4	7 kN	5 kN	20 mm	7 kN	5 kN	no
5	7 kN	5 kN	20 mm	7 kN	5 kN	si
6	10 kN	6 kN	20 mm	10 kN	6 kN	no
7	10 kN	6 kN	20 mm	10 kN	6 kN	si

nota: 1kN = 100 kg

8 Identificación de la llave cerraduras de borja

- Grado 0: Ningún requisito
- Grado A: Mínimo 3 elementos de contención
- Grado B: Mínimo 5 elementos de contención
- Grado C: Mínimo 5 elementos de contención, número de combinaciones efectivas ampliadas
- Grado D: Mínimo 6 elementos de contención
- Grado E: Mínimo 6 elementos de contención, número de combinaciones efectivas ampliadas
- Grado F: Mínimo 7 elementos de contención
- Grado G: Mínimo 7 elementos de contención, número de combinaciones efectivas ampliadas
- Grado H: Mínimo 8 elementos de contención, número de combinaciones efectivas ampliadas

9 Seguridad puntos anti-separación

Grado	Carga lateral sobre la palanca	Fuerza de liberación	Proyección palanca punto anti-separación	Con ganchos, resistencia a la extracción del perno anti-separación	Con ganchos, resistencia a forzar disp. anti-soll. en puertas correderas	Resistencia al taladro
0	-	-	-	-	-	-
1	1 kN	1 kN	5 mm	1 kN	1 kN	no
2	3 kN	2 kN	5 mm	1 kN	1 kN	no
3	3 kN	2 kN	5 mm	3 kN	3 kN	no
4	5 kN	4 kN	5 mm	5 kN	4 kN	no
5	7 kN	5 kN	5 mm	7 kN	5 kN	si
6	10 kN	6 kN	5 mm	10 kN	6 kN	no
7	10 kN	6 kN	5 mm	10 kN	6 kN	si

nota: 1kN = 100 kg

10 Puntos de apriete

- Grado 0: Ningún requisito relativo a la fuerza de apriete
- Grado 1: Fuerza de apriete = 10 N
- Grado 2: Fuerza de apriete = 25 N
- Grado 3: Fuerza de apriete = 50 N
- Grado 4: Fuerza de apriete = 120 N

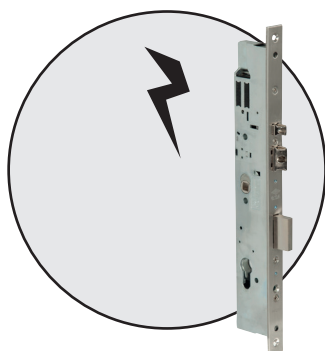

CERRADURAS ELÉCTRICAS

Ejemplo Multitop PRO serie 19225

1 2 3 4 5 6 7 8 9
| 3 | X | 9 | 0 | 0 | M | 6-7 | 0 | 2 |

1 Categoría de uso

- Grado 1: Para el uso por personas con elevada disposición al cuidado y con baja probabilidad de un uso incorrecto, como por ejemplo puertas residenciales
- Grado 2: Para el uso por personas con cierta disposición al cuidado y con media probabilidad de un uso incorrecto, como por ejemplo puertas de oficinas
- Grado 3: Para el uso por personas con poca disposición al cuidado y con elevada probabilidad de un uso incorrecto, como por ejemplo puertas de edificios públicos

2 Durabilidad

- Grado A: 50.000 ciclos de prueba, ninguna carga sobre el picaporte
- Grado B: 100.000 ciclos de prueba, ninguna carga sobre el picaporte
- Grado C: 200.000 ciclos de prueba, ninguna carga sobre el picaporte
- Grado F: 50.000 ciclos de prueba, 10 N de carga sobre el picaporte
- Grado G: 100.000 ciclos de prueba, 10 N de carga sobre el picaporte
- Grado H: 200.000 ciclos de prueba, 10 N de carga sobre el picaporte
- Grado L: 100.000 ciclos de prueba, 25 N de carga sobre el picaporte
- Grado M: 200.000 ciclos de prueba, 25 N de carga sobre el picaporte
- Grado R: 100.000 ciclos de prueba, 50 N de carga sobre el picaporte
- Grado S: 200.000 ciclos de prueba, 50 N de carga sobre el picaporte
- Grado W: 100.000 ciclos de prueba, 120 N de carga sobre el picaporte
- Grado X: 200.000 ciclos de prueba, 120 N de carga sobre el picaporte
- Grado Y: 200.000 ciclos de prueba, 250 N de carga sobre el picaporte

3 Masa de la puerta y fuerza de cierre

- Grado 1: Masa de la puerta hasta a 100 kg, fuerza máxima de cierre 50 N
- Grado 2: Masa de la puerta hasta 200 kg, fuerza máxima de cierre 50 N
- Grado 3: Masa de la puerta más de 200 kg, fuerza máxima de cierre 50 N según especificaciones del fabricante
- Grado 4: Masa de la puerta hasta 100 kg, fuerza máxima de cierre 25 N
- Grado 5: Masa de la puerta hasta 200 kg, fuerza máxima de cierre 25 N
- Grado 6: Masa de la puerta más de 200 kg, fuerza máxima de cierre 25 N según especificaciones del fabricante
- Grado 7: Masa de la puerta hasta 100 kg, fuerza máxima de cierre 15 N
- Grado 8: Masa de la puerta hasta 200 kg, fuerza máxima de cierre 15 N
- Grado 9: Masa de la puerta más de 200 kg, fuerza máxima de cierre 15 N según especificaciones del fabricante

4 Idoneidad para el uso en puertas cortafuego/estancas al humo

- Grado 0: NO apto para uso en puertas cortafuego/estancas al humo
- Grado A: Apto para uso en puertas cortafuego/estancas al humo - solo sólo en base a los requisitos de la normativa para el producto indicado
- Grado B: Apto para uso en puertas cortafuego/estancas al humo: tiempo mínimo de clasificación: 15 min.
- Grado C: Apto para uso en puertas cortafuego/estancas al humo: tiempo mínimo de clasificación: 30 min.
- Grado D: Apto para uso en puertas cortafuego/estancas al humo: tiempo mínimo de clasificación: 60 min.
- Grado E: Apto para uso en puertas cortafuego/estancas al humo: tiempo mínimo de clasificación: 90 min.
- Grado F: Apto para uso en puertas cortafuego/estancas al humo: tiempo mínimo de clasificación: 120 min.

5 Seguridad

- Grado 0: Ningún requisito de seguridad

6 Idoneidad ambiental

- | | | | |
|----------|------------------------------|--|--|
| Grado D: | Ninguna resistencia definida | Ninguna resistencia definida | Ninguna resistencia definida |
| Grado A: | Ninguna resistencia definida | Ninguna resistencia definida, +40 °C con 95% de U.R. inicial | Ninguna resistencia definida, +55 °C con 95% de U.R. inicial |
| Grado B: | Ninguna resistencia definida | Ninguna resistencia definida, +55 °C con 95% de U.R. inicial | Ninguna resistencia definida, +40 °C con 95% de U.R. inicial |
| Grado C: | Baja resistencia (24 h) | entre +5 °C y +55 °C, +40 °C con 95% de U.R. inicial | entre +5 °C y +55 °C, +40 °C con 95% de U.R. inicial |
| Grado D: | Media resistencia (48 h) | entre +5 °C y +55 °C, +40 °C con 95% de U.R. inicial | entre +5 °C y +55 °C, +40 °C con 95% de U.R. inicial |
| Grado E: | Alta resistencia (96 h) | entre +5 °C y +55 °C, +40 °C con 95% de U.R. inicial | entre +5 °C y +55 °C, +40 °C con 95% de U.R. inicial |
| Grado F: | Elevada resistencia (240 h) | entre +5 °C y +55 °C, +40 °C con 95% de U.R. inicial | entre +5 °C y +55 °C, +40 °C con 95% de U.R. inicial |
| Grado G: | Media resistencia (48 h) | entre -10 °C y +55 °C, +40 °C con 95% de U.R. inicial | entre -10 °C y +55 °C, +40 °C con 95% de U.R. inicial |
| Grado H: | Alta resistencia (96 h) | entre -10 °C y +55 °C, +40 °C con 95% de U.R. inicial | entre -10 °C y +55 °C, +40 °C con 95% de U.R. inicial |
| Grado J: | Elevada resistencia (240 h) | entre -10 °C y +55 °C, +40 °C con 95% de U.R. inicial | entre -10 °C y +55 °C, +40 °C con 95% de U.R. inicial |
| Grado K: | Media resistencia (48 h) | entre -25 °C y +70 °C, +55 °C con 95% de U.R. inicial | entre -25 °C y +70 °C, +55 °C con 95% de U.R. inicial |
| Grado L: | Alta resistencia (96 h) | entre -25 °C y +70 °C, +55 °C con 95% de U.R. inicial | entre -25 °C y +70 °C, +55 °C con 95% de U.R. inicial |
| Grado M: | Elevada resistencia (240 h) | entre -25 °C y +70 °C, +55 °C con 95% de U.R. inicial | entre -25 °C y +70 °C, +55 °C con 95% de U.R. inicial |
| Grado N: | Ninguna resistencia definida | entre -25 °C y +70 °C, +40 °C con 95% de U.R. inicial | entre -25 °C y +70 °C, +40 °C con 95% de U.R. inicial |
| Grado P: | Ninguna resistencia definida | entre -25 °C y +70 °C, +55 °C con 95% de U.R. inicial | entre -25 °C y +70 °C, +55 °C con 95% de U.R. inicial |

7 Seguridad y resistencia al taladro

Grado	Carga lateral sobre la palanca	Fuerza de liberación	Proyección palanca	Con ganchos, resistencia a la extracción del perno anti-separación	Con ganchos, resistencia a forzar disp. anti-soll. en puertas correderas	Resistencia al taladro
0	-	-	-	-	-	-
1	1 kN	1 kN	10 mm	1 kN	1 kN	no
2	3 kN	2 kN	12 mm	3 kN	3 kN	no
3	5 kN	4 kN	14 mm	5 kN	3 kN	no
4	7 kN	5 kN	20 mm	7 kN	5 kN	no
5	7 kN	5 kN	20 mm	7 kN	5 kN	si
6	10 kN	6 kN	20 mm	10 kN	6 kN	no
7	10 kN	6 kN	20 mm	10 kN	6 kN	si

nota: 1kN = 100 kg

8 Seguridad - función eléctrica

- Grado 0: ningún requisito
- Grado 1: indicación de estado (consultar apartado 5.9 de la norma)

9 Seguridad - manipulación eléctrica

Grado	Protección contra caídas de tensión	Protección contra corte de cables	Protección contra manipulación de cables	Resistencia a perturbaciones electromagnéticas	Resistencia a descarga electrostática	Resistencia a manipulación electrostática
0						
1					Nivel 2 (EN 61000-4-2)	
2	si	si		si	Nivel 4 (EN 61000-4-2)	Nivel 4 (EN 61000-4-2)
3	si	si	si	si	Nivel 4 (EN 61000-4-2)	Nivel 4 (EN 61000-4-2)

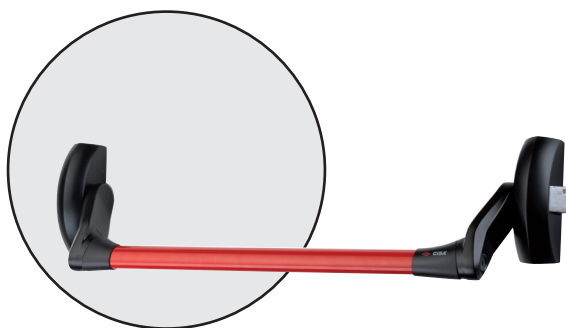

DISPOSITIVOS ANTIPÁNICO

Ejemplo serie 59001/11//16

1	2	3	4	5	6	7	8	9	10
3	7	7	A	1	4	2	2	A	A

1 Categoría de uso

Grado 3: Uso frecuente por personas con poca disposición al cuidado y por lo tanto, con posibilidad de accidentes y uso incorrecto

2 Durabilidad

Grado 6: 100.000 ciclos de prueba

Grado 7: 200.000 ciclos de prueba

3 Masa de la puerta

Grado 5: Hasta 100 kg

Grado 6: Hasta 200 kg

Grado 7: Más de 200 kg

4 Idoneidad para el uso en puertas cortafuego/estancas al humo

Grado 0: No apto para uso en puertas cortafuego/estancas al humo

Grado A: Apto para uso en puertas cortafuego/estancas al humo, conforme a los requisitos B.1

Grado B: Apto para uso en puertas cortafuego/estancas al humo, conforme a los requisitos de la normativa EN 1634-1

5 Seguridad

Grado 1: Todos los dispositivos antipánico tienen una función de seguridad, por lo que solo se identifica el grado 1

6 Resistencia a la corrosión

Dos grados de resistencia a la corrosión conforme a la normativa EN 1670:2007, 5.6:

Grado 3: 96 h (alta resistencia)

Grado 4: 240 h (elevada resistencia)

7 Seguridad

Grado 2: Los dispositivos antipánico se utilizan principalmente para operar una puerta desde el interior y la seguridad de los bienes es secundaria a la seguridad de las personas.

8 Proyección de la barra horizontal

Grado 1: Proyección hasta 150 mm (proyección extendida)

Grado 2: Proyección hasta 100 mm (proyección standard)

9 Tipo de operación de la barra horizontal

Tipo A: Dispositivo antipánico con barra horizontal de empuje, tipo "push-bar"

Tipo B: Dispositivo antipánico con barra horizontal de deslizamiento, tipo "touch-bar"

10 Ámbito de aplicación por tipo de puerta

Grado A: Puerta de 1 hoja, puerta de 2 hojas: hoja activa o pasiva

Grado B: Solo puerta de 1 hoja

Grado C: Puerta de 2 hojas, solo hoja pasiva

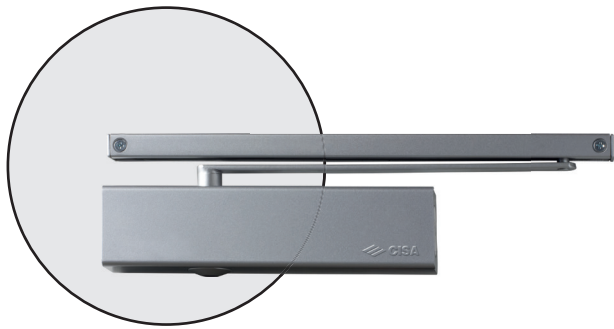

CIERRAPUERTAS

Ejemplo serie D5200

1 2 3 4 5 6
| 4 | 8 | 1-4 | 1 | 1 | 3 |

1 Categoría de uso

Grado 3: Para cierrapuertas con ángulo mínimo de apertura 105°
Grado 4: Para cierrapuertas con ángulo mínimo de apertura 180°

2 Durabilidad

Identifica solo una prueba de durabilidad para cierrapuertas realizada de acuerdo con esta normativa:
Grado 8: 500.000 ciclos de prueba

3 Fuerza cierrapuertas

Grado 1-7: Consulte la tabla debajo: si un cierrapuertas tiene un rango de fuerzas diferentes, se identifican tanto la fuerza mínima como la fuerza máxima

Fuerza cierrapuertas	Anchura hoja aconsejada	Masa de la puerta ensayada	Momento de cierre				Momento de apertura	Eficiencia de cierre de la puerta
			entre 0° y 4°		entre 88° y 92°	cualquier otro ángulo		
	mm (max)	Kg	Nm (min)	Nm (max)	Nm (min)	Nm (max)	Nm (max)	% (max)
1	750	20	9	13	3	2	26	50
2	850	40	13	18	4	3	36	50
3	950	60	18	26	6	4	47	55
4	1.100	80	26	37	9	6	62	60
5	1.250	100	37	54	12	8	83	65
6	1.400	120	54	87	18	11	134	65
7	1.600	160	87	140	29	18	215	65

4 Idoneidad para el uso en puertas cortafuego/estancas al humo

Grado 0: NO apto para uso en puertas cortafuego/estancas al humo
Grado 1: Apto para uso en puertas cortafuego/estancas al humo

5 Seguridad

Grado 1: Todos los cierrapuertas tienen una función de seguridad, por lo que solo se identifica el grado 1

6 Resistencia a la corrosión

Grado 0: Ninguna resistencia a la corrosión
Grado 1: Baja resistencia
Grado 2: Media resistencia
Grado 3: Alta resistencia
Grado 4: Elevada resistencia



DISPOSITIVOS DE EMERGENCIA PUSH PAD

Ejemplo serie 59051/61/66

1 2 3 4 5 6 7 8 9 10
| 3 | 7 | 7 | A | 1 | 4 | 5 | 2 | B | A |

1 Categoría de uso

Grado 3: Uso frecuente por personas con poca disposición al cuidado y por lo tanto, con posibilidad de accidentes y uso incorrecto

2 Durabilidad

Grado 6: 100.000 ciclos de prueba

Grado 7: 200.000 ciclos de prueba

3 Masa de la puerta

Grado 5: Hasta 100 kg

Grado 6: Hasta 200 kg

Grado 7: Más de 200 kg

4 Idoneidad para el uso en puertas cortafuego/estancas al humo

Grado 0: No apto para uso en puertas cortafuego/estancas al humo

Grado A: Apto para uso en puertas cortafuego/estancas al humo, conforme a los requisitos B.1

Grado B: Apto para uso en puertas cortafuego/estancas al humo, conforme a los requisitos de la normativa EN 1634-1

5 Seguridad

Grado 1: Todos los dispositivos de emergencia tienen una función de seguridad, por lo que solo se identifica el grado 1

6 Resistencia a la corrosión

Dos grados de resistencia a la corrosión conforme a la normativa EN 1670:2007, 5.6:

Grado 3: 96 h (alta resistencia)

Grado 4: 240 h (elevada resistencia)

7 Seguridad

Grado 2: 1.000 N

Grado 3: 2.000 N

Grado 4: 3.000 N

Grado 5: 5.000 N

8 Proyección del elemento de funcionamiento

Grado 1: Proyección hasta 150 mm (proyección extendida)

Grado 2: Proyección hasta 100 mm (proyección standard)

9 Tipo de operación

Tipo A: Dispositivo para salidas de emergencia con maniobra por "manilla"

Tipo B: Dispositivo para salidas de emergencia con maniobra por "pulsador"

10 Ámbito de aplicación por tipo de puerta

Grado A: Puerta de 1 hoja, puerta de 2 hojas con apertura al exterior: hoja activa o hoja pasiva

Grado B: Solo puerta de 1 hoja con apertura al exterior

Grado C: Puerta de 2 hojas con apertura al exterior: solo hoja pasiva

Grado D: Solo puerta de 1 hoja con apertura al interior

Certificaciones



BS OHSAS
18001:2007



ISO 9001:2015

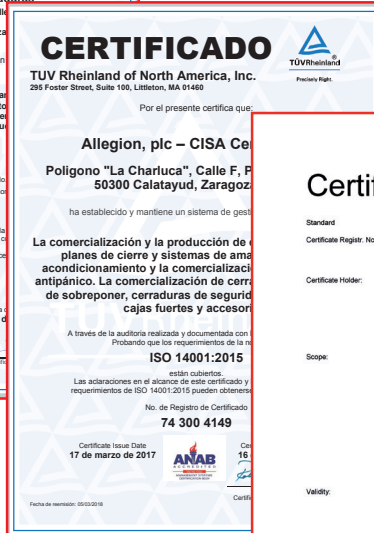

ISO 14001:2015



ISO 50001:2011

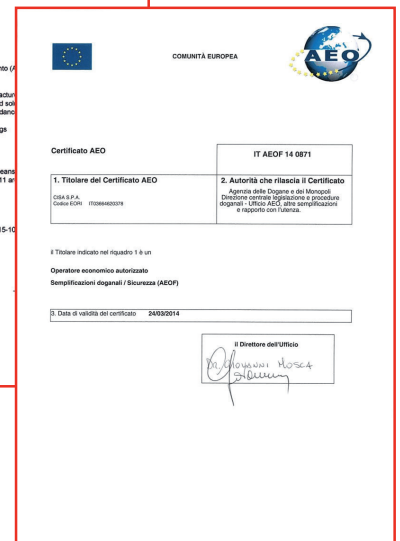

AEO F 14 0871

Entidades y asociaciones



AENOR



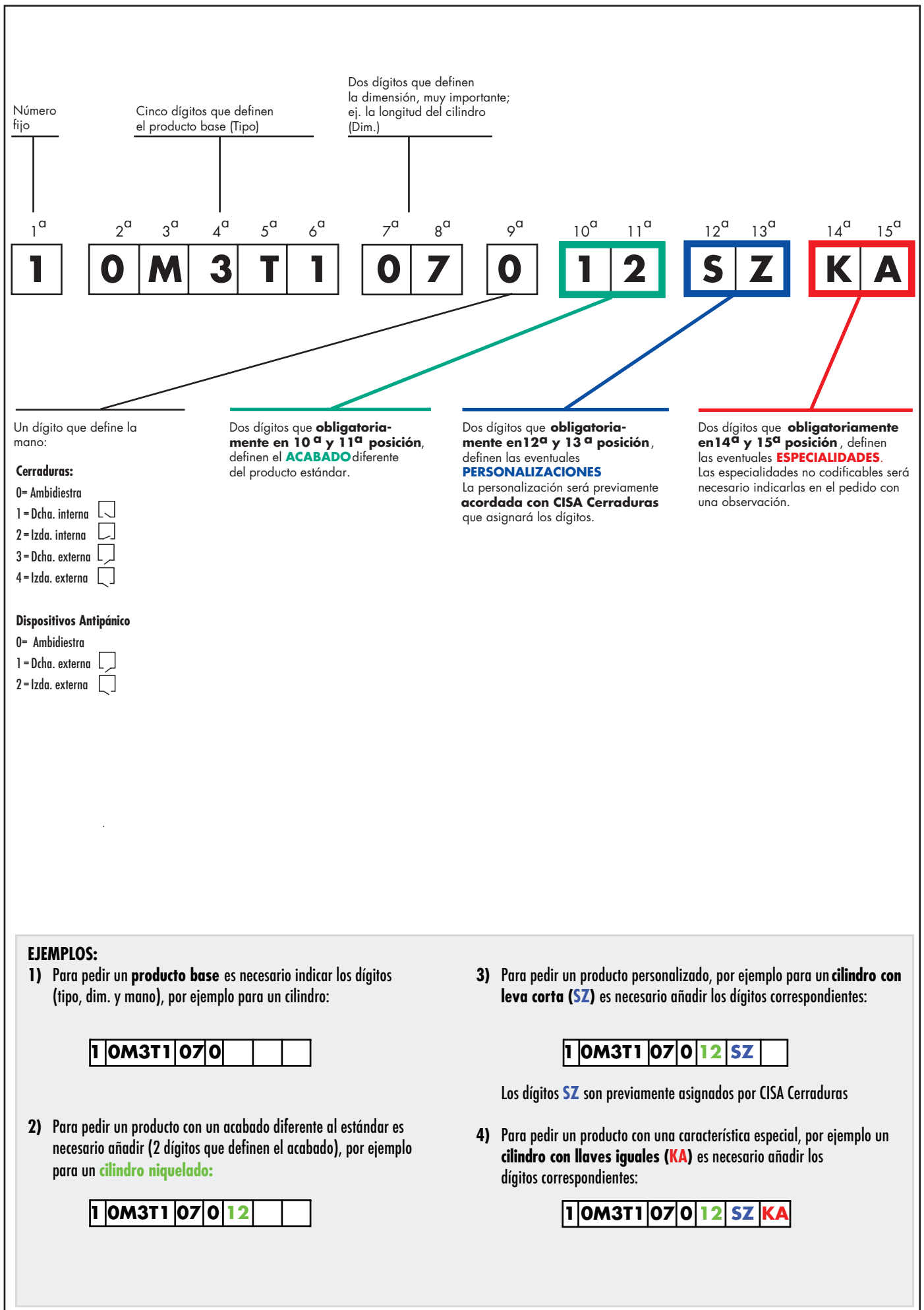



Soluciones para la seguridad de los edificios

CISA garantiza la seguridad de los edificios y la protección de las personas, gracias a soluciones completas para la seguridad y la gestión de los accesos.

CISA ofrece un servicio de asesoramiento dirigido a los profesionales de los distintos sectores relacionados con la seguridad para todo tipo de edificios.

Para mayor información o consultas:

cispain@allegion.com

cisa.com

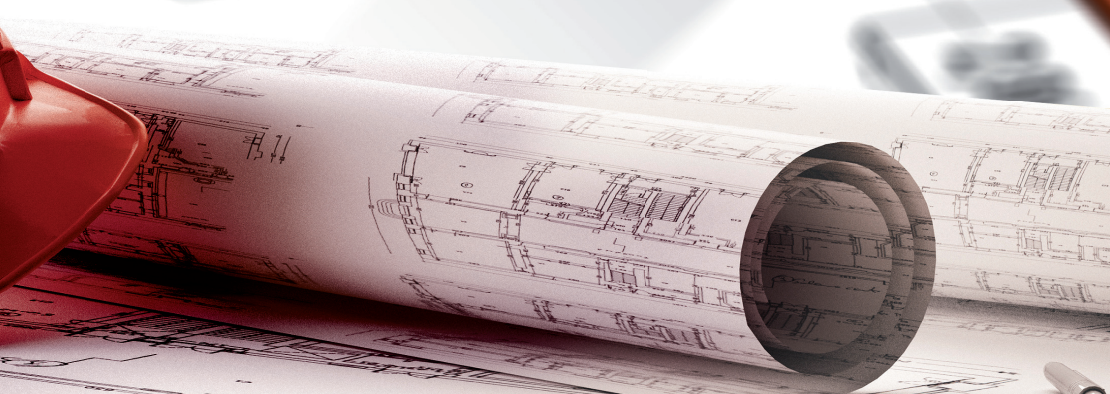



Índice de referencias



REFERENCIA	PÁGINA	Dimensiones		REFERENCIA	PÁGINA	Dimensiones		REFERENCIA	PÁGINA	Dimensiones		REFERENCIA	PÁGINA	Dimensiones	
		PÁGINA	RECUADRO			PÁGINA	RECUADRO			PÁGINA	RECUADRO			PÁGINA	RECUADRO
00100	155	--	--	06141-80	283	--	--	06425-06	131	--	--	06465-05	94	--	--
00101	155	--	--	06141-88	283	--	--	06425-08	143	150	29	06465-06	94	--	--
00102	155	--	--	06141-89	97-282	--	--	06426-08	143	150	30	06465-08	95	--	--
00120	155	--	--	06141-95	49	--	--	06429	133	--	--	06465-10	95	--	--
00121	155	--	--	06141-96	49	--	--	06433	130	--	--	06465-57	94	--	--
00122	155	--	--	06142-00	143	--	--	06434	130	--	--	06465-58	94	--	--
00123	155	--	--	06142-85	282	--	--	06436	68	--	--	06465-72	95	--	--
00125	155	--	--	06143	143	--	--	06436-12	61	--	--	06465-73	95	--	--
00162	155	--	--	06195-05	300	--	--	06436-13	61	--	--	06465-74	95	--	--
00163	155	--	--	06195-06	300	--	--	06437	130	--	--	06465-75	95	--	--
00170	155	--	--	06195-07	306	--	--	06441	78	--	--	06472	134-144	--	--
00171	155	--	--	06195-08	68	--	--	06442	78	--	--	06473-00	133	--	--
00210	152	--	--	06195-09	300	--	--	06443-00	79	--	--	06473-20	283	--	--
00211	152	--	--	06196	293-317	--	--	06443-05	79	--	--	06480	133	--	--
00401	154	--	--	06196-60	297	--	--	06443-31	67	--	--	06483	133	--	--
00620	154	--	--	06198-70	308	--	--	06443-36	67	--	--	06490	144	--	--
00670	154	--	--	06198-75	300	--	--	06443-41	67	--	--	06510-00	50	53	18
01040	154	--	--	06218	50	--	--	06443-46	67	--	--	06510-10	50	54-149	
01053	154	--	--	06220-00	131	--	--	06444	66	--	--	30-24			
01060	154	--	--	06220-02	131	--	--	06444-86	59	--	--	06510-50	119	150	35
01070	152	--	--	06220-05	131	--	--	06444-87	59	--	--	06511	39	53	18
01210	152	--	--	06220-20	131	--	--	06444-96	59	--	--	06515-00	60-134-291	--	--
01310	152	--	--	06220-26	132	--	--	06449	68	--	--	06515-15	60-134-291	--	--
01320	153	--	--	06220-28	132	--	--	06458	144	--	--	06515-20	60-134-291	--	--
01410	153	--	--	06220-29	132	--	--	06459	97	--	--	06515-21	60-134-291	--	--
01425	153	--	--	06221-00	132	--	--	06460-00	87	--	--	06520	127	--	--
01430	153	--	--	06221-01	132	--	--	06460-05	87	--	--	06525-51	118	--	--
01510	153	--	--	06221-10	132	--	--	06460-50	133	--	--	06525-71	118	--	--
02102	196	--	--	06221-11	132	--	--	06460-51	133	--	--	06525-73	118	--	--
02104	196	--	--	06221-15	132	--	--	06461-01	97	--	--	06525-75	118	--	--
02106	196	--	--	06221-16	132	--	--	06461-03	70	--	--	06525-77	60-291	323	7
02110	196	--	--	06221-18	132	--	--	06461-04	70	--	--	06526	118	--	--
02139	196	--	--	06221-64	132	--	--	06461-07	96	--	--	07007	300	--	--
02142	196	--	--	06232	88	--	--	06461-11	97	--	--	07007	306	--	--
02145	196	--	--	06233-00	97	--	--	06461-12	96	--	--	07009	50	--	--
02146	196	--	--	06233-01	50	--	--	06461-25	97	--	--	07013	50	--	--
02400	197	203	11	06233-02	97	--	--	06461-26	97	--	--	07021-00	32	--	--
02715	127	149	23	06233-03	97	--	--	06461-30	96	--	--	07021-01	32	--	--
02716	127	149	23	06277	50	--	--	06461-34	96	--	--	07021-05	33	--	--
04010	81	101	35	06277	89	--	--	06461-35	96	--	--	07021-10	32	--	--
04020	81	102	36	06285	91	--	--	06461-39	96	--	--	07021-11	33	--	--
04030	81	102	37	06287-64	89	--	--	06461-40	96	--	--	07022-00	33	52	16
04040	81	102	38	06287-65	89	--	--	06461-43	70	--	--	07022-10	33	52	17
05001	49	--	--	06287-77	90	--	--	06461-45	96	--	--	07022-20	272-310-322	--	--
05002	49	--	--	06287-88	90	--	--	06462-01	50	--	--	07023	33	--	--
05005	49	--	--	06287-94	90	--	--	06463-05	92	--	--	07025	34	--	--
05020	49	--	--	06290	88	--	--	06463-06	92	--	--	07030-40	60	--	--
05021	49	--	--	06291	88-280	--	--	06463-09	92	--	--	07030-41	60	--	--
06000	68	--	--	06300	217	--	--	06463-16	93	--	--	07030-70	119	--	--
06012	87	--	--	06301	217	--	--	06463-57	92	--	--	07030-72	119	--	--
06027	88	--	--	06302	217	--	--	06463-58	92	--	--	07030-81	119	150	36
06035	50	--	--	06303	217	--	--	06463-67	93	--	--	07047	50	--	--
06043	144	--	--	06316	308	--	--	06463-68	93	--	--	07055	144	--	--
06047	134	--	--	06354	202	4		06463-72	93	--	--	07056	34	--	--
06082	143	--	--	06355	202	4		06463-73	93	--	--	07060-01	291	--	--
06086	280	--	--	06415	143	--	--	06463-74	93	--	--	07060-03	119	--	--
06093	255-256	--	--	06416	143	--	--	06463-75	93	--	--	07060-10	60	--	--
06110-00	50	54	27	06418-00	144	--	--	06463-82	93	--	--	07063-20	305	324	20
06110-15	50	54	28	06418-01	131	--	--	06463-83	93	--	--	07063-21	305	324	20
06119	143	--	--	06424	144	--	--	06463-84	94	--	--	07063-26	299	--	--
06120	61	--	--	06425-02	130	--	--	06463-85	94	--	--	07063-30	325	300	20
06141	88	--	--	06425-03	131	--	--	06465-02	94	--	--	07063-31	325	300	20
06141-79	97-282	--	--	06425-04	131	--	--	06465-03	94	--	--	07063-35	325	300	20

REFERENCIA	PÁGINA	Dimensiones PÁGINA RECUADRO		REFERENCIA	PÁGINA	Dimensiones PÁGINA RECUADRO		REFERENCIA	PÁGINA	Dimensiones PÁGINA RECUADRO		REFERENCIA	PÁGINA	Dimensiones PÁGINA RECUADRO	
07063-36	325	300	20	07076-56	257	263	3	07209-01	226	--	--	0L149	165	--	--
07063-40	325	300	20	07076-57	258	263	4	07209-02	223	--	--	0L150	165	--	--
07063-41	325	300	20	07076-65	319	--	--	07209-10	232	--	--	0L155	165	--	--
07063-51	298	323	8	07076-66	319	--	--	07209-20	232	--	--	0L156	165	--	--
07063-53	299	323	8	07076-70	318	--	--	07209-21	226	--	--	0L210	165	203	10
07063-61	298	323	8	07076-71	318	--	--	07209-25	226	--	--	0L314	160	202	5
07063-63	298	323	8	07078-35	308	324	10	07210-00	225	--	--	0L3M1	161	--	--
07063-66	299	323	8	07078-36	308	323	3	07210-01	229	--	--	0L3M2	161	--	--
07063-71	299	323	8	07078-38	308	323	4	07430	250	--	--	0L3M4	161	--	--
07064-51	299	--	--	07078-65	309	324	11	07550-12	164	--	--	0L3S1	159	202	17
07064-60	306	--	--	07078-68	309	323	5	07550-14	173	--	--	0L3S2	160	202	7
07064-61	306	--	--	07078-69	309	323	6	07580	162	--	--	0L410	166	203	13
07064-71	299	--	--	07081	306	--	--	07580	171	--	--	0L415	166	203	14
07065-52	306	--	--	07083-05	312	324	14	07582	163-164	--	--	0L510	165	202	9
07070-22	260	--	--	07083-06	312	324	14	07582	172-173	--	--	0L610	166	203	16
07070-24	260	--	--	07083-07	312	324	14	07586	218	--	--	0M112	178	--	--
07070-25	260	--	--	07083-40	312	324	14	07589	218	--	--	0M114	178	--	--
07070-26	260	--	--	07083-41	312	324	14	07590	145	--	--	0M116	178	--	--
07070-27	260	--	--	07083-50	281	--	--	07591	145-146	--	--	0M120	178	--	--
07070-28	260	--	--	07083-51	281	--	--	08010	200	203	15	0M149	178	--	--
07070-50/60	134-262-283	--	--	07083-52	281	--	--	08030	200	202	5	0M150	178	--	--
07070-54	257	--	--	07083-53	281	--	--	08210	201	202	1	0M155	178	--	--
07070-56	262-282	--	--	07083-54	281-308	--	--	08220	201	202	2	0M156	178	--	--
07070-57	257	--	--	07083-55	281	--	--	08230	201	202	3	0M210	178	203	10
07070-66	262-282	--	--	07083-56	281	--	--	08325	198	202	6	0M324	177	202	5
07070-70	255	263	1	07083-70	281	--	--	08359	198	202	8	0M3T1	176-177	203	15
07070-71	255	263	1	07083-80	312	324	14	0A112	182	--	--	0M3T2	177	202	6
07070-72	255	263	1	07083-81	312	324	14	0A114	182	--	--	0M410	179	203	13
07070-73	255	263	1	07083-82	312	324	14	0A115	182	--	--	0M415	179	203	14
07070-80	255	263	2	07083-90	312	324	14	0A116	182	--	--	0M510	178	202	9
07070-81	255	263	2	07084	279	--	--	0A120	182	--	--	0M610	179	203	16
07070-82	255	263	2	07085-75	281	--	--	0A149	182	--	--	0N116	192	--	--
07071	280	--	--	07085-76	281	--	--	0A150	182	--	--	0N149	192	--	--
07072-11	300	--	--	07085-77	281	--	--	0A155	182	--	--	0N150	192	--	--
07072-14	300	--	--	07086	50-131	--	--	0A210	182	203	10	0N210	192	203	10
07072-20	301	--	--	07088	88-280	--	--	0A3M1	170	--	--	0N3M1	170	--	--
07072-21	301	--	--	07089-12	312	--	--	0A3M2	170	--	--	0N3M2	170	--	--
07072-25	301	--	--	07089-50	280	--	--	0A3M4	170	--	--	0N3M4	170	--	--
07072-26	301	--	--	07089-52	282	--	--	0A314	181	202	5	0N310	190	203	15
07072-27	301	--	--	07090	313	--	--	0A3S1	180	203	17	0N312	191	202	6
07072-28	301	--	--	07091	314	--	--	0A3S2	181	202	7	0N314	191	202	5
07072-30	301	--	--	07114	250	--	--	0A410	183	203	13	0N324	189	202	5
07072-31	311	--	--	07118	37	--	--	0A415	183	203	14	0N3S1	188-189	203	17
07072-32	311	--	--	07120	37	--	--	0A510	182	202	9	0N3S2	189	202	7
07072-33	311	--	--	07125	250	--	--	0A610	183	203	16	0N410	193	203	13
07072-34	311	--	--	07126	34-60	--	--	0E300	184-185	203	15	0N510	192	202	9
07072-70	301	--	--	07141	232	--	--	0E300SZ	186-187	203	15	0N610	193	203	16
07072-71	301	--	--	07142	232	--	--	0E302	185	202	6	0P116	174	--	--
07072-75	301	--	--	07153	232	--	--	0E302SZ	187	202	6	0P120	174	--	--
07072-76	301	--	--	07153-15	221	--	--	0E304	185	202	5	0P149	174	--	--
07072-77	301	--	--	07155	233-234	--	--	0E304SZ	187	202	5	0P150	174	--	--
07072-78	301	--	--	07155-61	227	--	--	0G115	32-196	--	--	0P156	174	--	--
07073	280	--	--	07156	234	--	--	0G150	32-196	--	--	0P210	174	203	10
07074-70	322	324	16	07157	233	--	--	0G200	32-196	203	10	0P314	168	202	5
07074-71	322	324	16	07158-00	222	237	13	0G300	194	203	15	0P3M1	169	--	--
07074-80	310	324	15	07158-01/02	222	237	13	0G301	195	203	15	0P3M2	169	--	--
07076-21	261-321	--	--	07165	34	--	--	0G302	195	202	6	0P3M4	169	--	--
07076-22	261-321	--	--	07165-21	306	--	--	0G304	195	202	5	0P3S1	167-168	203	17
07076-23	261-321	--	--	07165-50	300	--	--	0G500	32-196	202	9	0P3S2	168	202	7
07076-24	261-321	--	--	07165-51	300	--	--	0L112	165	--	--	0P410	175	203	13
07076-25	261-321	--	--	07176	316	--	--	0L114	165	--	--	0P415	175	203	14
07076-26	261-321	--	--	07206	281	--	--	0L116	165	--	--	0P510	174	202	9
07076-55	257-258	263	3	07209-00	226	--	--	0L120	165	--	--	0P610	175	203	16

REFERENCIA	PÁGINA	Dimensiones		REFERENCIA	PÁGINA	Dimensiones		REFERENCIA	PÁGINA	Dimensiones		REFERENCIA	PÁGINA	Dimensiones	
		PÁGINA	RECUADRO			PÁGINA	RECUADRO			PÁGINA	RECUADRO			PÁGINA	RECUADRO
11610	35	53	24	19205	41	53	26	44010	197	203	12	49728	64	101	32
11610	35	53	25	19225	41	52	12	44011	197	203	12	49746	66	103	47
11611	35	53	24	19426	44	52	14	44150	85	98	1	49748	66	103	47
11630	35	53	24	19436	44	52	14	44151	85	98	1	50110	110	112	4
11631	35	53	24	19526	45	52	14	44155	85	98	2	50111	110	112	4
11670	35	53	19	19636	44	52	14	44156	85	98	2	50120	110	112	4
11671	35	53	19	19638	44	52	14	44218	83	98	8	50121	110	112	4
11721	36	53	20	19656	46	54	29	44221	83	98	5	50210	110	112	5
11731	36	53	20	19726	45	52	14	44228	83	102	42	50211	110	112	5
11761	36	53	21	19728	45	52	14	44231	83	98	6	50220	110	112	6
11771	36	53	21	19746	47	54	29	44238	83	98	9	50221	110	112	6
11823	37	53	22	1A610	31	51	1	44241	83	98	7	52710	106	113	11
11921	36	53	20	1A611	31	51	1	44360	85	98	3	52711	106	113	11
11921	37	53	23	1A630	31	51	1	44361	85	98	3	52730	106	113	11
11931	37	53	20	1A631	31	51	1	44370	85	98	4	52731	106	113	11
11931	37	53	23	1A721	31	51	1	44371	85	98	4	52750	106	113	12
12010	38	51	2	1A731	31	51	1	44650	82	101	34	52751	106	113	12
12011	38	51	2	21010	215	--	--	44660	82	99	11	52755	106	113	13
13100	272	285	14	21011	215	--	--	44670	82	99	12	52756	106	113	13
13110	272	285	14	21190	216	--	--	44680	82	99	13	52760	107	113	13
13160	272	285	14	21610	213	--	--	45010	84	99	10	52761	107	113	13
13200	272	285	14	21710	214	--	--	45011	84	99	10	52780	107	112	9
13210	272	285	14	21711	214	--	--	45012	84	102	43	52781	107	112	9
13260	272	285	14	21810	213	--	--	45015	84	99	10	52840	107	113	11
14010	38	51	3	22010	212	--	--	45100	109	112	3	52842	107	113	11
14011	38	51	3	22011	212	--	--	45110	109	112	3	52844	107	113	11
14012	38	51	3	26020	211	--	--	46210	76	99	16	52860	107	113	11
14013	38	51	3	26021	211	--	--	46215	76	99	14	52862	107	113	11
14020	39	51	8	26022	211	--	--	46220	77	100	19	52864	107	113	11
14021	39	51	8	26810	210	--	--	46225	76	99	17	54570	111	112	8
14350	39	51	5	28050	209	--	--	46230	76	99	15	55051	111	112	7
14351	39	51	5	28550	209	--	--	46240	77	100	20	55054	111	112	7
14450	39	51	6	30801	88	--	--	46250	77	99	18	55071	111	112	7
14451	39	51	6	41010	86	100	25	46260	77	100	21	55074	111	112	7
14460	39	51	7	41510	86	101	33	46270	77	100	22	56010	135	150	31
14461	39	51	7	43000	268	284	1	46420	72	101	31	56015	135	150	32
14510	38	51	4	43015	269	284	5	46425	71	101	29	56020	135	150	33
14511	38	51	4	43020	268	284	2	46450	72	101	30	56152	142	149	27
15100	48	52	15	43025	268	284	3	46520	74	101	31	56157	142	149	27
15101	48	52	15	43091	268	284	4	46525	73	101	29	56162	142	149	27
15110	48	52	15	43110	270	284	1	46550	73	101	30	56167	142	149	27
15120	48	52	15	43115	271	284	5	46625	71	101	29	56172	142	149	27
15121	48	52	15	43120	270	284	2	46650	72	101	30	56177	142	149	27
15130	48	52	15	43130	270	284	2	46725	73	101	29	56250	136	147	9
15140	48	52	15	43160	270	284	1	46750	73	101	30	56255	136	148	10
15150	48	52	15	43190	271	284	6	46800	75	100	26	56505	123	148	18
15200	48	54	31	43191	271	285	12	46865	75	100	27	56505-XX-B	121	148	18
15515	123	148	17	43225	274	284	7	46875	75	101	28	56515	123	149	19
15515-XX-B	121	148	17	43235	274	284	7	4702BP	259	236	5	56515-XX-B	121	149	19
15535	124	149	20	43236	274	284	7	48816	69	103	45	56525	124	149	21
15535-XX-B	122	149	20	43295	277	284	8	48916	70	103	45	56525-XX-B	122	149	21
16205	40	51	9	43725	275	285	11	49225	62	100	23	56535	124	149	22
16215	40	52	10	43735	275	285	11	49228	62	100	23	56535-XX-B	122	149	22
16225	40	52	11	43825	276	285	11	49250	62	100	24	56815	120	149	19
16425	42	52	13	43835	276	285	11	49426	63	101	32	56835	120	149	22
16525	43	52	13	4A000	59	104	48	49436	63	101	32	56916	278	284	9
16605	40-273	285	13	4A010	59	104	48	49526	64	101	32	56917	278	284	9
16625	42	52	13	4A100	58	104	48	49626	63	101	32	56936	278	284	10
16725	43	52	13	4A110	58	104	48	49636	63	101	32	56937	278	284	10
17515	128	148	17	4A200	58	104	48	49638	64	101	32	57010	137	147	1
17535	129	149	20	4A210	58	104	48	49656	65	103	47	57015	137	147	2
17665	125	148	17	4A300	57	103	46	49658	65	103	47	57020	137	147	3
17685	126	149	20	4A310	57	103	46	49726	64	101	32	57028	139	147	6

REFERENCIA	PÁGINA	Dimensiones		REFERENCIA	PÁGINA	Dimensiones		REFERENCIA	PÁGINA	Dimensiones		REFERENCIA	PÁGINA	Dimensiones	
		PÁGINA	RECUADRO			PÁGINA	RECUADRO			PÁGINA	RECUADRO			PÁGINA	RECUADRO
57152	141	148	16	72251	197	203	14	GA-0604	90	--	--	Suplemento 111	25	--	--
57157	141	148	16	82010	243	251	1	GA-0606	90	--	--	Suplemento 112	25	--	--
57162	141	148	16	82050	244	251	2	GA-0607	90	--	--	Suplemento 113	25	--	--
57167	141	148	16	82210	245	251	1	GA-0608	91	--	--	Suplemento 118	25	--	--
57172	141	148	16	82250	247	251	2	L4120	80	102	39	Suplemento 121	25	--	--
57177	141	148	16	82410	246	251	1	L4130	80	102	40	Suplemento 123	25	--	--
57192	144	150	28	82450	247	251	2	L4140	80	102	41	Suplemento 124	25	--	--
57211	140	148	11	82710	241	251	1	Llave 00100	27	--	--	Suplemento 125	25	--	--
57215	140	148	12	82750	241	251	2	Llave 00101	27	--	--	Suplemento 126	25	--	--
57220	140	148	13	82751	242	251	2	Llave 00102	27	--	--	Suplemento 127	25	--	--
57225	140	148	14	83000	248	251	3	Llave 00120	27	--	--	Suplemento 131	25	--	--
57230	140	148	15	83010	248	251	3	Llave 00121	27	--	--	Suplemento 135	25	--	--
57250	137	147	4	83710	248	251	3	Llave 00122	27	--	--	Suplemento 170	25	--	--
57255	138	147	5	8A010	249	251	1	Llave 00123	27	--	--	Suplemento 180	25	--	--
57260	139	147	7	8A050	249	251	2	Llave 00125	27	--	--	Suplemento 183	25	--	--
57265	139	147	8	B6515	123	149	25	Llave 00162	27	--	--	Suplemento 184	25	--	--
57505	128	148	18	B6515-XX-B	121	149	25	Llave 00163	27	--	--	Suplemento 185	25	--	--
57506	128	148	18	B6535	124	149	26	Llave 00170	27	--	--	Suplemento 186	25	--	--
57515	128	149	19	B6535-XX-B	122	149	26	Llave 00171	27	--	--	Suplemento 187	25	--	--
57516	128	149	19	B7515	128	149	25	Llave 00401	25	--	--	Suplementos FAST	302-303	--	--
57525	129	149	21	B7535	129	149	26	Llave 00430	25	--	--	Suplementos Prestige	307	--	--
57526	129	149	21	B7665	125	149	25	Llave 00620	25	--	--	T02-013	280	--	--
57535	129	149	22	B7685	126	149	26	Llave 00620-90	25	--	--				
57536	129	149	22	C1310	234	235	4	Llave 00670	25	--	--				
57655	125	148	18	C1425	230	235	1	Llave 00690CL	25	--	--				
57665	125	149	19	C1426	230	235	1	Llave 00800CL	25	--	--				
57675	126	149	21	C1455	231	236	11	Llave 00800MK	25	--	--				
57685	126	149	22	C1456	231	236	11	Llave 00810	25	--	--				
59001	294	323	1	C1510	228	235	2	Llave 01040	25	--	--				
59011	294	323	1	C1511	228	235	2	Llave 01070	25	--	--				
59014	295	--	--	C1610-03	228	235	2	Suplemento 1	27	--	--				
59016	294	323	1	C1610-05	228	235	7	Suplemento 2	27	--	--				
59051	296	324	18	C1611-03	228	235	2	Suplemento 3	25	--	--				
59061	296	324	18	C1611-05	228	235	7	Suplemento 4	25	--	--				
59066	296	324	18	C2010	229	235	3	Suplemento 18	25	--	--				
59301	304	325	19	C2110	229	235	8	Suplemento 19	25	--	--				
59311	304	325	19	D5200	221	237	12	Suplemento 21	25	--	--				
59316	304	325	19	D5210	221	237	12	Suplemento 22	25	--	--				
59321	319	324	17	D6200	223	236	9	Suplemento 24	25	--	--				
59351	304	325	19	D6210	223	236	9	Suplemento 25	27	--	--				
59361	304	325	19	D7200	224	235	5	Suplemento 27	27	--	--				
59366	304	325	19	D7202	225	235	6	Suplemento 28	27	--	--				
59371	319	324	17	D7210	224	235	5	Suplemento 29	27	--	--				
59607	318	325	21	D7212	225	235	6	Suplemento 31	27	--	--				
59616CA	320	324	12	D8200	226	236	10	Suplemento 38	25	--	--				
59617	318	325	22	Deducción 4	25	--	--	Suplemento 42	25	--	--				
59647CA	320	324	13	Deducción 7	25	--	--	Suplemento 48	25	--	--				
59711	316	323	9	Deducción 13	25	--	--	Suplemento 57	25	--	--				
59711SB	317	323	9	Deducción 14	25	--	--	Suplemento 58	88	--	--				
59801	292	323	2	Deducción 98	25	--	--	Suplemento 60	25	--	--				
59811	292	323	2	Deducción 102	25	--	--	Suplemento 64	25	--	--				
59811SB	293	323	2	Deducción 170	25	--	--	Suplemento 76	25	--	--				
59816	292	323	2	Deducción 182	25	--	--	Suplemento 92	330	--	--				
59851	290	323	2	Deducción 187	25	--	--	Suplemento 94	34	--	--				
5C011	109	112	1	E0000	60	102	44	Suplemento 96	330	--	--				
5C031	109	112	1	E-131	87	--	--	Suplemento 100	25	--	--				
5C110	108	112	2	E-132	87	--	--	Suplemento 103	25	--	--				
5C120	108	113	10	E6516	117	150	34	Suplemento 104	25	--	--				
5C130	108	112	2	E6536	117	150	34	Suplemento 105	25	--	--				
5C140	108	113	10	F01-025	282	--	--	Suplemento 106	25	--	--				
5C150	108	112	2	F01-120	282	--	--	Suplemento 107	25	--	--				
5C170	108	112	2	F01-121	282	--	--	Suplemento 109	25	--	--				
72250	197	203	13	GA-0603	90	--	--	Suplemento 110	25	--	--				



Amaestramientos,
igualamientos y
llaves talladas de
cilindros, candados
y cerraduras



Amaestramientos, igualamientos y llaves talladas de cilindros y candados	24
Igualamientos y llaves talladas de cerraduras a borjas	26

CILINDROS

- LLAVE SUPLEMENTARIA TALLADA
- LLAVE REPRODUCIDA POR ENCARGO.....
- DEDUCCIÓN POR LLAVE DE MENOS
- CILINDRO A UN NÚMERO DETERMINADO
- CILINDRO CON 5 LLAVES CUELLO EXTRALARGO
- IGUALAMIENTO
- AMAESTRAMIENTO SENCILLO Y DE PORTAL
- AMAESTRAMIENTO CON LLAVES SUBMAESTRAS Y GRAN MAESTRA SIN INTERFERENCIAS.....
- AMAESTRAMIENTO CON LLAVES SUBMAESTRAS Y GRAN MAESTRA CON INTERFERENCIAS
- GRANDES AMAESTRAMIENTOS Y OTRAS CONFIGURACIONES MÁS COMPLEJAS (consultar)

KC

KA

MK

GMK

GMKI

CANDADOS

- LLAVE SUPLEMENTARIA TALLADA
- LLAVE REPRODUCIDA POR ENCARGO.....
- DEDUCCIÓN POR LLAVE DE MENOS
- CANDADO A UN NÚMERO DETERMINADO.....
- IGUALAMIENTO
- AMAESTRAMIENTO SENCILLO
- GRANDES AMAESTRAMIENTOS Y OTRAS CONFIGURACIONES MÁS COMPLEJAS (consultar)

KC

KA

MK

Cruciforme	Serreta	C3000	Asix	Astral	Astral S	Astral Tekno	AP4 S	RS3 S
	 Cuello largo	 Cuello largo			 Cuello largo	 Cuello largo	 Cuello largo	 Cuello largo
	SUPLEMENTO 38	SUPLEMENTO 170	SUPLEMENTO 100	SUPLEMENTO 76	SUPLEMENTO 180	SUPLEMENTO 187	SUPLEMENTO 121	SUPLEMENTO 118
	LLAVE 01070	LLAVE 00430	LLAVE 00670	LLAVE 00620	LLAVE 00620-90	LLAVE 00690CL	LLAVE 00810	LLAVE 00800CL LLAVE 00800MK
	DEDUCCIÓN 7	DEDUCCIÓN 170	DEDUCCIÓN 102	DEDUCCIÓN 13	DEDUCCIÓN 182	DEDUCCIÓN 187	DEDUCCIÓN 14	DEDUCCIÓN 98
	SUPLEMENTO 22	SUPLEMENTO 104	SUPLEMENTO 104	SUPLEMENTO 60	SUPLEMENTO 184	SUPLEMENTO 184	SUPLEMENTO 124	SUPLEMENTO 110
				SUPLEMENTO 135				
SUPLEMENTO 64	SUPLEMENTO 3	SUPLEMENTO 103	SUPLEMENTO 103	SUPLEMENTO 183	SUPLEMENTO 183	SUPLEMENTO 183	SUPLEMENTO 123	SUPLEMENTO 109
	SUPLEMENTO 4	SUPLEMENTO 105	SUPLEMENTO 105	SUPLEMENTO 18	SUPLEMENTO 18	SUPLEMENTO 18	SUPLEMENTO 125	SUPLEMENTO 111
	SUPLEMENTO 57	SUPLEMENTO 106	SUPLEMENTO 106	SUPLEMENTO 185	SUPLEMENTO 185	SUPLEMENTO 185	SUPLEMENTO 126	SUPLEMENTO 112
	SUPLEMENTO 42	SUPLEMENTO 107	SUPLEMENTO 107	SUPLEMENTO 186	SUPLEMENTO 186	SUPLEMENTO 186	SUPLEMENTO 127	SUPLEMENTO 113

SERIE LOCKING LINE		SERIE CISA	SERIE TOP
21010, 21011	21710, 21711, 21610, 21810	22010, 22011, 26020.30/40, 26021	28050, 28550
SUPLEMENTO 131	SUPLEMENTO 131	SUPLEMENTO 38	SUPLEMENTO 21
LLAVE 01040.xx	LLAVE 01040.xx	LLAVE 01xxx	LLAVE 00401
		DEDUCCIÓN 7	DEDUCCIÓN 4
		SUPLEMENTO 24	SUPLEMENTO 24
SUPLEMENTO 19	SUPLEMENTO 19	SUPLEMENTO 19	SUPLEMENTO 19
		SUPLEMENTO 48	SUPLEMENTO 48

CERRADURAS A BORJAS

- LLAVE SUPLEMENTARIA TALLADA
- LLAVE REPRODUCIDA POR ENCARGO.....
- IGUALAMIENTO

KA

CERRADURAS A BORJAS PARA PUERTA ACORAZADA

- LLAVE REPRODUCIDA POR ENCARGO.....
- IGUALAMIENTO (juegos de borjas).....

KA

CERRADURAS 4 VUELTAS		CERRADURAS 2 VUELTAS		CERRADURAS 4 VUELTAS	CERRADURAS 2, 4 VUELTAS	CERRADURAS SOBREPONER	
57010, 57015, 57250, 57255	57020	57211, 57215, 57220, 57225	57230	57260, 57265	TODOS LOS MODELOS		57152, 57157, 57162, 57167, 57172, 57177
SUPLEMENTO 25	SUPLEMENTO 25	SUPLEMENTO 25	SUPLEMENTO 25				SUPLEMENTO 27
LLAVE 00100	LLAVE 00100	LLAVE 00100	LLAVE 00100	LLAVE 00101	LLAVE 00102		LLAVE 00125
SUPLEMENTO 1	SUPLEMENTO 2	SUPLEMENTO 28	SUPLEMENTO 29	SUPLEMENTO 1			SUPLEMENTO 31

CERRADURAS SIN FRENTE		CERRADURAS CON FRENTE		SERIE RECIFRABLE			
VERSIÓN ESTÁNDAR	VERSIÓN CON LLAVE DE SERVICIO	VERSIÓN ESTÁNDAR	VERSIÓN CON LLAVE DE SERVICIO	MODELOS SIN FRENTE	MODELOS CON FRENTE	TODOS LOS MODELOS	TODOS LOS MODELOS
LLAVE 00123	LLAVE 00120	LLAVE 00122	LLAVE 00121	LLAVE 00163	LLAVE 00162	LLAVE 00170	LLAVE 00171



Cerraduras eléctricas



Cerraduras eléctricas de sobreponer Serie ELETTRIKA	31
Cerraduras eléctricas de sobreponer	35
Cerraduras eléctricas para puertas de madera	38
Cerraduras eléctricas para puertas con zócalo	38
Cerraduras eléctricas con cilindro ovalado	39
▲ Cerraduras eléctricas con palanca basculante	40
Cerraduras eléctricas con sistema de engranajes Serie MULTITOP PRO	41
Cerraduras eléctricas multipunto	42
Cerraduras eléctricas multipunto, sistema de engranajes Serie MULTITOP PRO	44
Cerraduras eléctricas multipunto, sistema de engranajes Serie MULTITOP MAX	46
▲ Cerraderos eléctricos	48
Accesorios cerraduras eléctricas	50
Esquemas dimensionales	51



Elettrika

**CERRADURAS ELÉCTRICAS
CIERRE EN SEGURIDAD**



CISA ELETTRIKA

La cerradura eléctrica CISA “Elettrika” es la solución ideal para gestionar la apertura y el cierre de todo tipo de puertas y portones, garantizando una elevada resistencia a los ataques.

Principales características y ventajas:

Cerrojo de gancho basculante para una elevada resistencia al ataque.

Sistema de autoregulación del cerradero para garantizar un perfecto cierre.

Escudo de protección que recubre totalmente la cerradura y cerradero en acero.

Sistema de desbloqueo eléctrico resistente a las vibraciones y los golpes.



Elettrika

Características Técnicas:

- Escudo de protección en acero barnizado
- Cerradero metálico con perno basculante en inox.
- Cerrojo y gancho giratorio en aluminio extruido.
- Tensión 12V ca CE y corriente absorbida 3 A
- Reversible y con entrada regulable de 50 a 80 mm.
- Cilindro exterior de tubo de 55 mm.

Dotación:

- Cerradero
- Hoja de instrucciones
- Tornillos de fijación
- 2 espesores para cerradero
- 3 llaves ref. 01070.10.1

Normativa y certificación:

- Certificación según la norma Europea EN 14846, grado 6 Security (2.000 Kg. resistencia carga lateral) | 3 | X | 2 | 0 | 0 | M | 6 | 0 | 2 |

Dotaciones especiales:

- PA= Bobina con micro (07025.10.0)
- PB= Booster (07022.00.0)
- PC= Booster Plus (07022.10.0)

Mano:

0= Reversible

Acabados:

- ESTÁNDAR: Cáster negro
- BAJO PEDIDO: Cáster cincado acabado 79

Tipología	Descripción	Cilindro	Entrada	Uds.	REFERENCIA				
					Tipo	Dim	Mano	Dcha.	Izda.
	VERSIÓN PARA PUERTAS METÁLICAS • Placa y soporte cerradero para soldar • Llave interior	 Art. 0G150 00 0 12	50-80	1	1A721 00	0	0		
			50-80	1	1A721 00	0	0	0 79	
			50-80	1	1A721 00	0	0	0 PA	
			50-80	1	1A721 00	0	0	0 PB	
			50-80	1	1A721 00	0	0	0 PC	
	VERSIÓN PARA PUERTAS METÁLICAS • Placa y soporte cerradero para soldar • Pulsador y llave interior • Cierre de día	 Art. 0G150 00 0 12	50-80	1	1A731 00	0	0		
			50-80	1	1A731 00	0	0	0 79	
			50-80	1	1A731 00	0	0	0 PA	
			50-80	1	1A731 00	0	0	0 PB	
			50-80	1	1A731 00	0	0	0 PC	
	VERSIÓN PARA PUERTAS METÁLICAS • Placa y soporte cerradero para soldar • Pulsador interior	 Art. 0G200 55 0 12	50-80	1	1A611 00	0	0	0 DF	
	VERSIÓN PARA PUERTAS DE MADERA • Pulsador interior	 Art. 0G500 00 0	50-80	1	1A610 00	0	0		
			50-80	1	1A610 00	0	0	0 PC	
	VERSIÓN PARA PUERTAS DE MADERA • Pulsador interior • Embellecedor cilindro en latón	 Art. 0G200 55 0	50-80	1	1A611 00	0	0		
			50-80	1	1A611 00	0	0	0 PC	
	VERSIÓN PARA PUERTAS DE MADERA • Pulsador y llave interior • Cierre de día	 Art. 0G115 00 0	50-80	1	1A630 00	0	0		
	VERSIÓN PARA PUERTAS DE MADERA • Pulsador y llave interior • Embellecedor cilindro en latón • Cierre de día	 Art. 0G150 00 0	50-80	1	1A631 00	0	0		

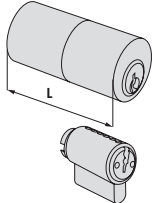
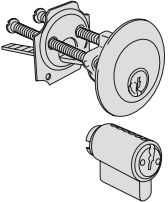
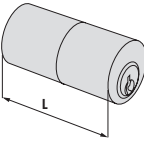
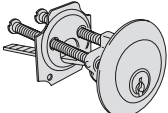
Tipología	Descripción	Para serie/artículo	L	Pitones	Llave Ref.	 Uds.	REFERENCIA			
							Tipo	Dim	Mano Dcha. Izda.	
	• Pareja de cilindros C2000	1A631, 1A721 1A731	55	5	01070.10.1	6	OG150	00	0	0
	• Pareja de cilindros C2000	1A630	-	5	01070.10.1	6	OG115	00	0	0
	• Cilindro C2000 de tubo	1A611	105	5	01070.10.1	6	OG200	05	0	0
			55	5	01070.10.1	6	OG200	55	0	0
			65	5	01070.10.1	6	OG200	65	0	0
			75	5	01070.10.1	6	OG200	75	0	0
			85	5	01070.10.1	6	OG200	85	0	0
			95	5	01070.10.1	6	OG200	95	0	0
	• Cilindro C2000 regulable	1A610	-	5	01070.10.1	6	OG500	00	0	0
	• Suplemento por acabado niquelado (Acab. 12) parejas de cilindros						OG115, OG150			
	• Suplemento por acabado niquelado (Acab. 12) cilindros redondos						OG500, OG200			

ACCESORIOS CERRADURAS ELÉCTRICAS DE SOBREPONER SERIE ELETTRIKA

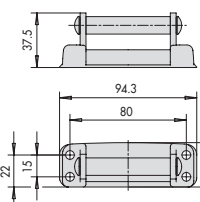
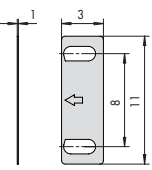
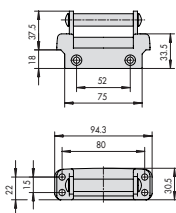
Tipología	Descripción	Para serie/artículo	 Uds.	REFERENCIA			
				Tipo	Dim	Mano Dcha. Izda.	
	• Cerradero sin aleta	1A721, 1A731	6	07021	00	0	0
	• Espesor de 1 mm para cerradero sin aleta	1A721, 1A731	6	07021	01	0	0
	• Cerradero con aleta	1A610, 1A611 1A630, 1A631	6	07021	10	0	0

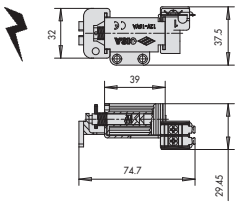
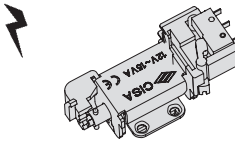
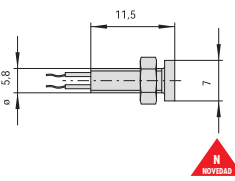
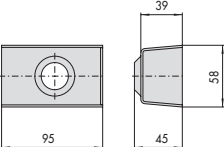
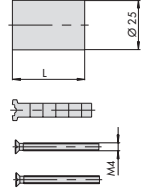
Tipología	Descripción	Para serie/artículo	Medida total	 Uds.	REFERENCIA			
					Tipo	Dim	Mano Dcha.	Izda.
	<ul style="list-style-type: none"> • Bobina • Tensión 12 V ca CE 	1A721, 1A731 1A610, 1A611 1A630, 1A631		6	07025	00	0	0
	<ul style="list-style-type: none"> • Bobina • Tensión 12 V ca CE • Microinterruptor - El microinterruptor dispone de un contacto que puede ser utilizado por ejemplo para controlar el encendido de luces 			1	07025	10	0	0
	<ul style="list-style-type: none"> • Led luminoso rojo • Led luminoso verde 			1	1 07126	01	0	0
				1	1 07126	02	0	0
	<ul style="list-style-type: none"> • Protector cilindro de tubo exterior. • Acero cincado 	1A721, 1A731		1	07056	00	0	0
	<ul style="list-style-type: none"> • Kit de prolongación para cilindros redondos de tubo 	L= 36 mm 60 mm L= 46 mm 70 mm L= 56 mm 80 mm L= 66 mm 90 mm L= 76 mm 100 mm		12	07165	00	0	0
				12	07165	01	0	0
				12	07165	02	0	0
				12	07165	03	0	0
				12	07165	04	0	0
	<ul style="list-style-type: none"> • Suplemento por alargar cilindro OG200 (Característica TF) 	Serie ELETTRIKA			SUPLEMENTO 94	0	0	0



Características técnicas:

- Caja y cerradero en acero barnizado gris
- Picaporte autobloqueante
- Tensión 12V ca CE
- Corriente absorbida 2,5A

Dotación:

- Cerradero
- Hoja de instrucciones
- Tornillos de fijación
- 3 llaves

Normativa y certificación:

- Certificación según la norma Europea EN 14846, grado 3 Security (500 Kg. resistencia carga lateral y 200 Kg. resistencia carga frontal) |3|C|2|0|0|L|3|0|2|

Mano:

- 1=derecha interna
- 2=izquierda interna
- 3=derecha externa
- 4=izquierda externa

Nota: * Los modelos señalados con un asterisco en la columna de Uds. tienen servicio prioritario

Tipología	Descripción	Cilindro	Entrada Uds.	REFERENCIA				
				Tipo	Dim	Mano Dcha.	Izda.	
	• Pulsador interior		50	1	11610	50	1	2
			60	1*	11610	60	1	2
			70	1	11610	70	1	2
			80	1	11610	80	1	2
			50	1*	11611	50	1	2
			60	1*	11611	60	1	2
			70	1*	11611	70	1	2
			80	1	11611	80	1	2
	• Pulsador y cilindro interior • Cierre de día		50	1	11630	50	1	2
			60	1*	11630	60	1	2
			70	1	11630	70	1	2
			80	1	11630	80	1	2
			50	1	11631	50	1	2
			60	1*	11631	60	1	2
			70	1*	11631	70	1	2
			80	1	11631	80	1	2
	• Pulsador y cilindro interior • Dos vueltas de palanca		50	1	11670	50	1	2
			60	1	11670	60	1	2
			70	1	11670	70	1	2
			80	1	11670	80	1	2
			50	1	11671	50	1	2
			60	1*	11671	60	1	2
			70	1	11671	70	1	2
			80	1	11671	80	1	2
	• Apertura exterior • Pulsador interior A EXTINGUIR E=80		50	1	11610	50	3	4
			60	1	11610	60	3	4
			70	1	11610	70	3	4
			80	1	11610	80	-	4



Características técnicas:

- Caja y cerradero en acero cincado
- Picaporte autoblocante
- Tensión 12V ca CE
- Corriente absorbida 2,5A

Dotación:

- Cerradero
- Hoja de instrucciones
- Tornillos de fijación
- 3 llaves

Normativa y certificación:

- Certificación según la norma Europea EN 14846, grado 3 Security (500 Kg. resistencia carga lateral y 200 Kg. resistencia carga frontal)
- | 3 | C | 2 | 0 | 0 | L | 3 | 0 | 2 |

Mano:

- 1=derecha interna
- 2=izquierda interna
- 3=derecha externa
- 4=izquierda externa

Nota: *Los modelos señalados con un asterisco en la columna de Uds. tienen servicio prioritario

Tipología	Descripción	Cilindro	Entrada Uds.	REFERENCIA					
				Mano Dcha.	Mano Izda.	Dim	Uds.		
	<ul style="list-style-type: none"> • Cilindro interior • Tejadillo de protección 		50	1*	11721	50	1	2	
				60	1*	11721	60	1	2
				70	1	11721	70	1	2
				80	1*	11721	80	1	2
	<ul style="list-style-type: none"> • Pulsador y cilindro interior • Tejadillo de protección • Cierre de día 		50	1	11731	50	1	2	
				60	1*	11731	60	1	2
				70	1*	11731	70	1	2
				80	1*	11731	80	1	2
	<ul style="list-style-type: none"> • Cilindro interior. • Dos vueltas de palanca • Tejadillo de protección 		50	1	11761	50	1	2	
				60	1*	11761	60	1	2
				70	1	11761	70	1	2
				80	1	11761	80	1	2
	<ul style="list-style-type: none"> • Pulsador y cilindro interior • Dos vueltas de palanca • Tejadillo de protección 		50	1	11771	50	1	2	
				60	1*	11771	60	1	2
				70	1	11771	70	1	2
				80	1	11771	80	1	2
	<ul style="list-style-type: none"> • Cilindro interior 		50	1	11921	50	1	2	
				60	1*	11921	60	1	2
				70	1	11921	70	1	2
				80	1	11921	80	1	2

Tipología	Descripción	Cilindro	Entrada	Uds.	REFERENCIA			
					Tipo	Dim	Mano	Dcha. Izda.

	<ul style="list-style-type: none"> • Pulsador y cilindro interior • Cierre de día 	 02110.00.0	50	1	11931 50	1	2
					11931 60	1*	2
					11931 70	1	2
					11931 80	1	2

	<ul style="list-style-type: none"> • Para verjas automáticas y basculantes • Cilindro interior • Cilindro exterior 70 mm. • Tejadillo de protección 	 02142.00.0	80	1	11823 80	1	2
--	---	----------------	----	---	----------	---	---

	<ul style="list-style-type: none"> • Apertura exterior • Cilindro interior 	 02139.00.0	50	1	11921 50	3	4
					11921 60	1*	4
					11921 70	1	4
					11921 80	1	4

	<ul style="list-style-type: none"> • Apertura exterior • Pulsador y cilindro interior • Cierre de día 	 02110.00.0	50	1	11931 50	3	4
					11931 60	1*	4
					11931 70	1	4
					11931 80	1	4

	<ul style="list-style-type: none"> • Grupo de bobinas tensión 12 V ca con soporte negro • Grupo de bobinas tensión 24 V ca con soporte negro 	1	07118 00	1	2
		1	07118 01	1	2

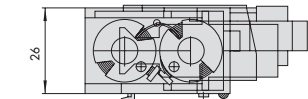

	<ul style="list-style-type: none"> • Grupo de bobinas tensión 12 V ca con soporte azul • Grupo de bobinas tensión 24 V ca con soporte azul • Sistema con regulación patentado 	1	07120 00	1	2
		1	07120 01	1	2

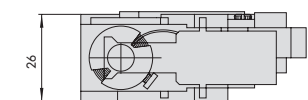



Características Técnicas:

- Caja en acero cincado
- Frente y cerradero en latón satinado
- Picaporte reversible
- Tensión 12 V ca CE y corriente absorbida 3,1 A

Bajo pedido:

- Frente y cerradero niquelados (acab. 12)

Mano:

- 0=Reversible

Dotación:

- Cilindro ref. 0G300.06.0
- Contactos eléctricos ref. 06510.00.0
- Cerradero
- Botón pulsador ref. 06110.00.0
- Tornillos fijación cerradura y cilindro
- 2 Embellecedores para cilindro: Ref. 06012.00.0

Tipología	Descripción	Vueltas	Ejes	Frente	Entrada	Uds.	REFERENCIA			
							Tipo	Dim	Mano Dcha. Izda.	
	<ul style="list-style-type: none"> • Palanca con retorno manual • Cerradero ref. 06035.00.0 (25 mm) 	2	-	22	40	1	12010	40	0	0
		2	-	22	50	1	12010	50	0	0
		2	-	22	60	1	12010	60	0	0
		2	-	22	70	1	12010	70	0	0
	<ul style="list-style-type: none"> • Palanca con retorno automático • Cerradero ref. 06035.00.0 (25 mm) 	2	-	22	40	1	12011	40	0	0
		2	-	22	50	1	12011	50	0	0
		2	-	22	60	1	12011	60	0	0
		2	-	22	70	1	12011	70	0	0

CERRADURAS ELÉCTRICAS DE EMBUTIR PARA ZÓCALO PUERTAS METÁLICAS



Características Técnicas:

- Caja en acero cincado
- Frente en acero cincado
- Picaporte autoblocante en latón
- Tensión 12 V ca CE y corriente absorbida 1,3 A

Dotación:

- Cilindro
- Tornillo fijación cilindro
- Cerradero nylon ref. 06277.02.0
- 2 embellecedores para cilindro:
 - ovalado ref. 06027.01.0
 - europerfil ref. 06012.01.0

Bajo pedido:

- Dotaciones específicas de cilindros y cerraderos adaptables a las distintas series de perfiles de aluminio

Mano:

- 0=reversible
- 1=derecha
- 2=izquierda

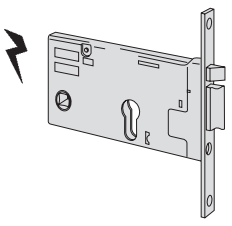
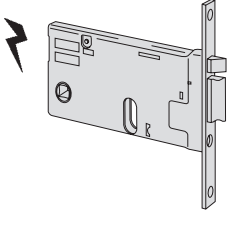
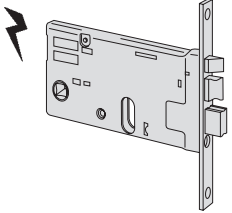

Tipología	Descripción	Vueltas	Ejes	Frente	Entrada	Uds.	REFERENCIA					
							Tipo	Dim	Mano Dcha. Izda.			
	<ul style="list-style-type: none"> • Cilindro europerfil ref. 0G300.05.0 • Ancho de caja 82 mm. 	-	48	16	60	1	14010	60	1	2		
		-	48	20	60	1	14011	60	1	2		
	<ul style="list-style-type: none"> • Cilindro europerfil ref. 0G300.05.0 • Ancho de caja 82 mm. • Cierre de día 	-	48	16	60	1	14012	60	1	2		
		-	48	20	60	1	14013	60	1	2		
			<ul style="list-style-type: none"> • Cilindro ovalado ref. 08210.02.0 • Ancho de caja 64 mm. • Cierre de día 	-	67	16	70	1	14510	70	0	0
				-	67	16	80	1	14510	80	0	0
-	67			16	90	1	14510	90	0	0		
	<ul style="list-style-type: none"> • Cilindro europerfil ref. 0G300.05.0 • Ancho de caja 82 mm. • Cierre de día 	-	67	20	70	1	14511	70	0	0		
		-	67	20	80	1	14511	80	0	0		
		-	67	20	90	1	14511	90	0	0		

Tipología	Descripción	Vueltas	Ejes	Frente	Entrada	Uds.	REFERENCIA			
							Tipo	Dim	Mano Dcha. Izda.	
	<ul style="list-style-type: none"> • Cilindro euoperfil ref. 0G300.05.0 • Ancho de caja 77 mm. • Cierre de día 	-	67	16	70	1	14350	70	0	0
		-	67	16	80	1	14350	80	0	0
		-	67	16	90	1	14350	90	0	0
		-	67	20	70	1	14351	70	0	0
		-	67	20	80	1	14351	80	0	0
		-	67	20	90	1	14351	90	0	0
	<ul style="list-style-type: none"> • Cilindro ovalado ref. 08210.02.0 • Ancho de caja 77 mm. • Cierre de día 	-	67	16	70	1	14450	70	0	0
		-	67	16	80	1	14450	80	0	0
		-	67	16	90	1	14450	90	0	0
		-	67	20	70	1	14451	70	0	0
		-	67	20	80	1	14451	80	0	0
		-	67	20	90	1	14451	90	0	0
	<ul style="list-style-type: none"> • Cilindro ovalado ref. 08210.02.0 • Ancho de caja 77 mm. 	2	67	16	70	1	14460	70	0	0
		2	67	16	80	1	14460	80	0	0
		2	67	16	90	1	14460	90	0	0
		2	67	20	70	1	14461	70	0	0
		2	67	20	80	1	14461	80	0	0
		2	67	20	90	1	14461	90	0	0

CERRADURAS ELÉCTRICAS DE EMBUTIR PARA PERFILES ESTRECHOS



Características Técnicas:

- Caja en acero cincado
- Frente en acero cincado
- Picaporte autoblocante en latón
- Tensión 12 V ca CE y corriente absorbida 1,4

Dotación:

- Cilindro
- Tornillo fijación cilindro
- Cerradero de nylon ref. 06277.0
- Botón pulsador ref. 06110.0
- 2 embellecedores para cilindro: ref. 06027.01.0

Bajo pedido:

- Dotaciones específicas de cilindros y cerraderos adaptables a las distintas series de perfiles de aluminio

Mano:
1 = derecha
2 = izquierda

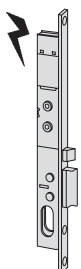

Tipología	Descripción	Vueltas	Ejes	Frente	Entrada	Uds.	REFERENCIA			
							Tipo	Dim	Mano Dcha. Izda.	
	• Cilindro ref. 08210.02	-	-	16	15	1	14020	15	1	2
		-	-	16	18	1	14020	18	1	2
		-	-	20	15	1	14021	15	1	2
		-	-	20	18	1	14021	18	1	2



Características Técnicas:

- Caja en acero cincado
- Frente en acero inox
- Picaporte y palanca niquelados
- Picaporte y pitón de recarga reversibles
- Tensión 12 V ca CE
- Corriente absorbida 3,1 A

Dotación:

- Cilindro ref. 0G300.05.0.12
- Tornillos fijación cerradura y cilindro
- Pareja de espesores en nylon ref. 06141.65.0
- Cerradero en acero inox. ref. 06462.01.0 (sólo en cerraduras con entrada 25 mm.)
- 2 embellecedores para cilindro ref. 06012.01.0

Bajo pedido:

- Dotaciones específicas de cilindros y cerraderos adaptables a las distintas series de perfiles de aluminio
- Kit de cierres suplementarios: Ver página 78 y 79
- Escudo de protección ref. 06460.00.0
- Cilindro cruciforme
- Frente de 25 mm. (caract. VV)

Mano:

0=Reversible

Certificación:

- Conforme a la norma europea EN12209, grado 3 seguridad (500 kg. resistencia carga lateral y 400 kg. resistencia carga frontal)
- Apta para puertas certificadas EN1627 hasta clase de resistencia WK/RC 2

Tipología	Descripción	Vueltas	Ejes	Frente	Entrada	Uds.	REFERENCIA			
							Tipo	Dim	Mano Dcha.	Mano Izda.

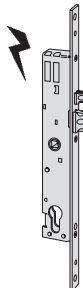

- Sólo picaporte
- Picaporte y pitón de recarga regulables de 10,5 a 16,5 mm
- Cerradero en acero inox. ref. 06462.01 (sólo en cerraduras con entrada 25 mm.). Cerraduras con entradas 30 y 35 mm. sin cerradero

-	85	22	25	1	16205	25	0	0
-	85	22	30	1	16205	30	0	0
-	85	22	35	1	16205	35	0	0

- Adaptable a dispositivos antipánico conforme a la norma EN1125; 59607.10.0 ó 59711.00/01.0
- Adaptable a manillas conforme a la norma EN179
- En puertas de dos hojas combinar con contracerradura 43295

-	85	22	25	1	16605	25	0	0
-	85	22	30	1	16605	30	0	0
-	85	22	35	1	16605	35	0	0

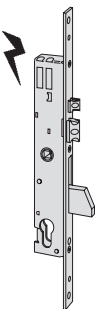

- Picaporte y palanca basculante
- Picaporte y pitón de recarga regulables de 10,5 a 16,5 mm
- Cerradero en acero inox. ref. 06462.01 (sólo en cerraduras con entrada 25 mm.). Cerraduras con entradas 30 y 35 mm. sin cerradero

1	85	22	25	1	16215	25	0	0
1	85	22	30	1	16215	30	0	0
1	85	22	35	1	16215	35	0	0
1	85	25	25	1	16215	25	0	VV
1	85	25	30	1	16215	30	0	VV
1	85	25	35	1	16215	35	0	VV

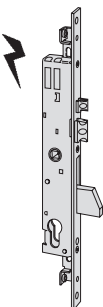

- Picaporte y palanca basculante
- Predispuesta para cierres suplementarios
- Picaporte y pitón de recarga regulables de 10,5 a 16,5 mm
- Pernos roscados para la fijación de los cierres suplementarios
- Cerradero en acero inox. ref. 06462.01 (sólo en cerraduras con entrada 25 mm.). Cerraduras con entradas 30 y 35 mm. sin cerradero

1	85	22	25	1	16225	25	0	0
1	85	22	30	1	16225	30	0	0
1	85	22	35	1	16225	35	0	0
1	85	25	25	1	16225	25	0	VV
1	85	25	30	1	16225	30	0	VV
1	85	22	35	1	16225	35	0	VV



Multitop PRO

Características Técnicas:

- CAJA ESTRECHA 15,5 mm
- Dispositivo de accionamiento a través de un sistema de engranajes que reduce el esfuerzo sobre la llave
- Sistema antidesfase
- Caja cerrada en zamak y tapa en acero cincadas
- Frente en acero inox
- Picaporte, pitón de recarga y palanca niquelados
- Picaporte autoblocante y pitón de recarga reversibles
- Agujeros pasantes DIN para instalación de manillas
- Tensión 12 V ca CE y corriente absorbida 3,1 A

Dotación:

- Cilindro ref. 1.0E300.07.0.1200.C5
- Tornillos fijación cerradura y cilindro
- Pareja de espesores en nylon ref. 06141.65.0
- 2 embellecedores para cilindro ref. 06012.01.0
- Pernos roscados para fijación de cierres suplementarios

Bajo pedido:

- Dotaciones específicas de cilindros y cerraderos adaptables a las distintas series de perfiles de aluminio
- Kit de cierres suplementarios: Ver página 67
- Escudo de protección ref. 06460.05.0

Mano:

0= Reversible

Certificación:

- Conforme a la norma europea EN14846, grado 6 seguridad (1000 kg. resistencia carga lateral y 600 kg. resistencia carga frontal)
- Apta para puertas certificadas EN1627 hasta clase de resistencia WK/RC 4

Tipología	Descripción	Vueltas	Ejes	Frente	Entrada	Uds.	REFERENCIA			
							Tipo	Dim	Mano Dcha. Izda.	



- Sólo picaporte
 - Predispuesta para cierres suplementarios
 - Picaporte autoblocante y pitón de recarga regulables de 10,5 a 16,5 mm
 - Certificación EN14846
- | 3 | X | 9 | 0 | 0 | M | - | 0 | 2 |

-	85	22	25	1	19205	25	0	0
-	85	22	30	1	19205	30	0	0
-	85	22	35	1	19205	35	0	0
-	85	22	40	1	19205	40	0	0

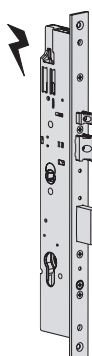

- Picaporte y palanca con salida horizontal
 - Predispuesta para cierres suplementarios
 - Picaporte autoblocante y pitón de recarga regulables de 10,5 a 16,5 mm
 - Certificación EN14846
- | 3 | X | 9 | 0 | 0 | M | 6 | 0 | 2 |

2	85	22	25	1	19225	25	0	0
2	85	22	30	1	19225	30	0	0
2	85	22	35	1	19225	35	0	0
2	85	22	40	1	19225	40	0	0



Características Técnicas:

- Caja en acero cincado
- Picaporte y palanca niquelados
- Picaporte y pitón de recarga reversibles
- Tensión 12 V ca CE
- Corriente absorbida 3,1 A

Dotación:

- Cilindro ref. 0G300.05.0.12
- Tornillos fijación cerradura y cilindro
- 2 embellecedores para cilindro ref. 06012.01.0

Bajo pedido:

- Dotaciones específicas de cilindros y cerraderos adaptables a las distintas series de perfiles de aluminio
- Escudo de protección ref. 06460.00.0

- Cerraderos en acero inox: 1 ud. Ref. 06462.01.0 y 2 uds. Ref. 06459.01.0
- Cilindro cruciforme

Mano:

0= Reversible

Certificación:

- Conforme a la norma europea EN14846, grado 4 seguridad (700 kg. resistencia carga lateral y 500 kg. resistencia carga frontal) | 3 | X | 8 | A | 0 | F | 4 | 0 | 0 |
- Apta para puertas certificadas EN1627 hasta clase de resistencia WK/RC 3

Tipología	Descripción	Vueltas	Ejes	Frente	Entrada	Uds.	REFERENCIA			
							Tipo	Dim	Mano Dcha.	Izda.



- Frente en "U" de 24 x 7 mm en acero barnizado negro con altura de 2.600 mm.
- Rasabilidad superior de 650 mm.
- Rasabilidad inferior de 150 mm.
- Picaporte y pitón de recarga regulables de 10.5 mm a 16.5 mm.
- Tres palancas basculantes
- Terminales en nylon para el frente

1	85	24	25	1	16425	25	0	0
1	85	24	30	1	16425	30	0	0
1	85	24	35	1	16425	35	0	0

- Frente en "U" de 24 x 7 mm en acero inox con altura de 2.300 mm.
 - Rasabilidad superior de 350 mm.
 - Rasabilidad inferior de 150 mm.
 - Picaporte y pitón de recarga regulables de 10.5 mm a 16.5 mm.
 - Tres palancas basculantes
- SUSTITUYE AL ARTÍCULO 16600**

1	85	24	25	1	16625	25	0	0
1	85	24	30	1	16625	30	0	0
1	85	24	35	1	16625	35	0	0

Tipología	Descripción	Vueltas	Ejes	Frente	Entrada	Uds.	REFERENCIA			
							Tipo	Dim	Mano Dcha. Izda.	
	<ul style="list-style-type: none"> • Frente plano de 24 x 3 mm en acero barnizado negro con altura de 2.600 mm. • Rasabilidad superior de 650 mm. • Rasabilidad inferior de 150 mm. • Picaorte y pitón de recarga regulables de 10.5 mm a 16.5 mm. • Tres palancas basculantes 	1	85	24	25	1	16525	25	0	0
		1	85	24	30	1	16525	30	0	0
		1	85	24	35	1	16525	35	0	0
	<ul style="list-style-type: none"> • Frente plano de 24 x 3 mm en acero inox con altura de 2.300 mm. • Rasabilidad superior de 350 mm. • Rasabilidad inferior de 150 mm. • Picaorte y pitón de recarga regulables de 10.5 mm a 16.5 mm. • Tres palancas basculantes <p>SUSTITUYE AL ARTÍCULO 16700</p>	1	85	24	25	1	16725	25	0	0
		1	85	24	30	1	16725	30	0	0
		1	85	24	35	1	16725	35	0	0



Características Técnicas:

- CAJA ESTRECHA 15,5 mm
- Dispositivo de accionamiento a través de un sistema de engranajes que reduce el esfuerzo sobre la llave
- Sistema antidesfase
- Cajas cerradas en zamak y tapas en acero cincadas
- Predispuesta para un 4º y 5º punto de cierre
- Picaporte, pitón de recarga y palancas níqueladas
- Picaporte autoblocante y pitón de recarga reversibles
- Palancas superior/inferior con placa interna y sistema de gancho incorporado en acero templado (patente CISA depositada)
- Agujeros pasantes DIN para instalación de manillas
- Tensión 12 V ca CE y corriente absorbida 3,1 A

Dotación:

- Cilindro ref. 1.0E300.07.0.1200.C5
- Tornillos fijación cerradura y cilindro
- 2 embellecedores para cilindro ref. 06012.0
- Terminales en nylon para el frente

Bajo pedido:

- Dotaciones específicas de cilindros y cerraderos adaptables a las distintas series de perfiles de aluminio
- Kits de cierres adicionales y kits prolongadores: Ver página 66 y 67
- Perno roscado ref. 06449.05.0 para 4º y 5º punto de cierre con falleba externa
- Microinterruptor ref. 06195.08.0
- Escudo de protección ref. 06460.05.0

Mano:

0= Reversible

Certificación:

- Conforme a la norma europea EN14846, grado 6 seguridad (1.000 kg. resistencia carga lateral y 600 kg. resistencia carga frontal) y grado 7 con accesorio serie 06436
|3|X|9|0|0|M|6/7|0|2|
- Apta para puertas certificadas EN1627 hasta clase de resistencia WK/RC 4 (grado 6), WK/RC 6 (grado 7)

Multitop PRO

Tipología	Descripción	Vueltas	Ejes	Frente	Entrada	Uds.	REFERENCIA			
							Tipo	Dim	Mano	
								Dcha.	Izda.	
	• Frente en "U" de 24 x 7 mm en acero barnizado negro con altura de 2.300 mm.	2	85	24	25	1	19426	25	0	0
	• Rasabilidad superior de 350 mm.	2	85	24	30	1	19426	30	0	0
	• Rasabilidad inferior de 150 mm.	2	85	24	35	1	19426	35	0	0
	• Picaporte y pitón de recarga autoblocante regulables de 10.5 mm a 16.5 mm.	2	85	24	40	1	19426	40	0	0
	• Tres palancas con salida horizontal									
	• Frente en "U" de 24 x 5 mm en acero barnizado negro con altura de 2.300 mm.	2	85	24	25	1	19436	25	0	0
	• Rasabilidad superior de 350 mm.	2	85	24	30	1	19436	30	0	0
	• Rasabilidad inferior de 150 mm.	2	85	24	35	1	19436	35	0	0
	• Picaporte y pitón de recarga autoblocante regulables de 10.5 mm a 16.5 mm.	2	85	24	40	1	19436	40	0	0
	• Tres palancas con salida horizontal									
	• Frente en "U" de 24 x 5 mm en acero inox con altura de 2.300 mm.	2	85	24	25	1	19636	25	0	0
	• Rasabilidad superior de 350 mm.	2	85	24	30	1	19636	30	0	0
• Rasabilidad inferior de 150 mm.	2	85	24	35	1	19636	35	0	0	
• Picaporte y pitón de recarga autoblocante regulables de 10.5 mm a 16.5 mm.	2	85	24	40	1	19636	40	0	0	
• Tres palancas con salida horizontal										
• Frente en "U" de 24 x 5 mm en acero inox con altura de 2.300 mm.	2	92	24	25	1	19638	25	0	0	
• Rasabilidad superior de 350 mm.	2	92	24	30	1	19638	30	0	0	
• Rasabilidad inferior de 150 mm.	2	92	24	35	1	19638	35	0	0	
• Picaporte y pitón de recarga autoblocante regulables de 10.5 mm a 16.5 mm.	2	92	24	40	1	19638	40	0	0	
• Tres palancas con salida horizontal										

Tipología	Descripción	Vueltas	Ejes	Frente	Entrada	Uds.	REFERENCIA			
							Tipo	Dim	Mano Dcha.	Izda.
	<ul style="list-style-type: none"> • Frente plano de 24 x 3 mm en acero barnizado negro con altura de 2.300 mm. • Rasabilidad superior de 350 mm. • Rasabilidad inferior de 150 mm. • Picaporte y pitón de recarga autobloqueante regulables de 10.5 mm a 16.5 mm. • Tres palancas con salida horizontal 	2	85	24	25	1	19526	25	0	0
		2	85	24	30	1	19526	30	0	0
		2	85	24	35	1	19526	35	0	0
		2	85	24	40	1	19526	40	0	0
		2	85	24	25	1	19726	25	0	0
		2	85	24	30	1	19726	30	0	0
		2	85	24	35	1	19726	35	0	0
		2	85	24	40	1	19726	40	0	0
		2	92	24	25	1	19728	25	0	0
		2	92	24	30	1	19728	30	0	0
		2	92	24	35	1	19728	35	0	0
		2	92	24	40	1	19728	40	0	0



Características Técnicas:

- CAJA ESTRECHA 15,5 mm
- Dispositivo de accionamiento a través de un sistema de engranajes que reduce el esfuerzo sobre la llave
- Sistema antidesfase
- Cajas cerradas en zamak y tapas en acero cincadas
- Picaporte, pitón de recarga y palancas niquelados
- Picaporte autoblocante y pitón de recarga reversibles
- Ganchos superior/inferior con placa interna en acero templado (patente CISA depositada)
- Agujeros pasantes DIN para instalación de manillas
- Tensión 12 V ca CE y corriente absorbida 3,1 A

Dotación:

- Cilindro ref. 1.0E300.07.0.1200.C5
- Tornillos fijación cerradura y cilindro
- 2 embellecedores para cilindro ref. 06012.0
- Terminales en nylon para el frente

Bajo pedido:

- Dotaciones específicas de cilindros y cerraderos adaptables a las distintas series de perfiles de aluminio
- Microinterruptor ref. 06195.08.0
- Escudo de protección ref. 06460.05.0

Mano:

0= Reversible

Certificación:

- Conforme a la norma europea EN14846, grado 6 seguridad (2.000 kg. resistencia carga lateral y 1.000 kg. resistencia carga frontal) y grado 7 con accesorio serie 06436 | 3 | X | 9 | 0 | 0 | M | 6 / 7 | 0 | 2 |
- Apta para puertas certificadas EN1627 hasta clase de resistencia WK/RC 4 (grado 6)

Multitop MAX

Tipología	Descripción						REFERENCIA			
		Vueltas	Ejes	Frente	Entrada	Uds.	Tipo	Dim	Mano	
								Dcha.	Izda.	
	• Frente en "U" de 24 x 5 mm en acero inox con altura de 2.300 mm.	2	85	24	25	1	19656	25	0	0
	• Rasabilidad superior de 350 mm.	2	85	24	30	1	19656	30	0	0
	• Rasabilidad inferior de 150 mm.	2	85	24	35	1	19656	35	0	0
	• Picaporte y pitón de recarga autoblocante regulables de 10.5 mm a 16.5 mm.	2	85	24	40	1	19656	40	0	0
	• Palanca y ganchos con salida horizontal									

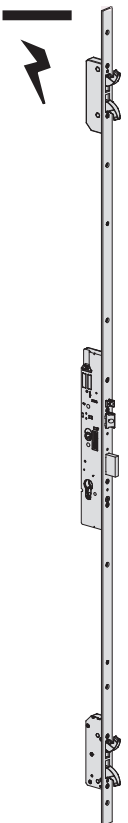
Tipología	Descripción	Vueltas	Ejes	Frente	Entrada	Uds.	REFERENCIA			
							Tipo	Dim	Mano	
								Dcha.	Izda.	
	<ul style="list-style-type: none"> • Frente plano de 24 x 3 mm en acero inox con altura de 2.300 mm. • Rasabilidad superior de 350 mm. • Rasabilidad inferior de 150 mm. • Picaporte y pitón de recarga autoblocante regulables de 10.5 mm a 16.5 mm. • Palanca y ganchos con salida horizontal 	2	85	24	25	1	19746	25	0	0
		2	85	24	30	1	19746	30	0	0
		2	85	24	35	1	19746	35	0	0
		2	85	24	40	1	19746	40	0	0



Descripción	REFERENCIA		
	Tipo	Dim	Mano Dcha. Izda.
• Dedución por cilindro C2000 de la dotación estándar (0G300.05.0.12) en cerraduras eléctricas verticales de seguridad serie 162... y Multipunto	DEDUCCIÓN		
• Dedución por cilindro ASIX de la dotación estándar (1.0E300.07.0.1200.C5) en cerraduras eléctricas de seguridad de engranajes serie 192... y Multitop PRO/MAX	DEDUCCIÓN		

CERRADERO ELÉCTRICO

	<p>Características Técnicas:</p> <ul style="list-style-type: none"> • Para cerraduras con picaporte series: 44600, 46000, 49000, 432xx, 437xx, 438xx • Alojamiento del picaporte regulable en 2 mm. • Cierre de día (modelos 15100 y 15120) • Dispositivo antirrepetidor (modelos 15100, 15101, 15120 y 15121) • Tensión 12 ó 24 V ca/cc CE • Función FAILSAFE (modelos 15140 y 15150) 	<p>Dotación:</p> <ul style="list-style-type: none"> • Dos espesores de nylon de 3 mm para el frente (para artículos 05020 y 05021) 	<p>Bajo pedido:</p> <ul style="list-style-type: none"> • Otros acabados • Otras especificaciones técnicas
	<p>Mano:</p> <ul style="list-style-type: none"> 0= reversible 1= derecha 2 = izquierda 		

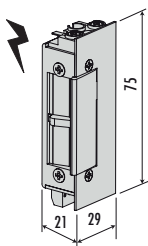
Tipología	Descripción	Uds.	REFERENCIA			
			Tipo	Dim	Mano Dcha. Izda.	
	<ul style="list-style-type: none"> • 12 V ca, corriente absorbida 0,7 A • Con cierre de día y con antirrepetidor 	12	15100	00	0	0
	<ul style="list-style-type: none"> • 12 V ca, corriente absorbida 0,7 A • Sin cierre de día y con antirrepetidor 	12	15101	00	0	0
	<ul style="list-style-type: none"> • 12 V ca/cc, corriente absorbida 0,7 A • Sin cierre de día y sin antirrepetidor 	12	15110	00	0	0
	<ul style="list-style-type: none"> • 24 V ca, corriente absorbida 0,15 A • Con cierre de día y con antirrepetidor 	12	15120	00	0	0
	<ul style="list-style-type: none"> • 24 V ca, corriente absorbida 0,15 A • Sin cierre de día y con antirrepetidor 	12	15121	00	0	0
	<ul style="list-style-type: none"> • 24 V ca/cc, corriente absorbida 0,15 A • Sin cierre de día y sin antirrepetidor 	12	15130	00	0	0
	<ul style="list-style-type: none"> • 12 V cc, corriente absorbida 0,20 A • Sin cierre de día y sin antirrepetidor • En ausencia de corriente se desbloquea 	12	15140	00	0	0
	<ul style="list-style-type: none"> • 24 V cc, corriente absorbida 0,12 A • Sin cierre de día y sin antirrepetidor • En ausencia de corriente se desbloquea 	12	15150	00	0	0
	<ul style="list-style-type: none"> • 10/24V ca/cc, corriente absorbida 0,24A a 10V cc • Un microinterruptor control estado picaporte • Aleta regulable 	12	15200	00	0	0

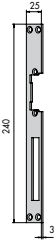
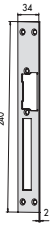
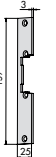
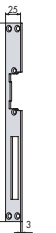
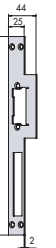

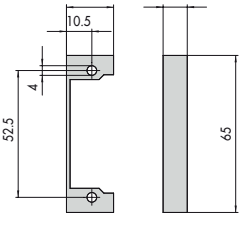
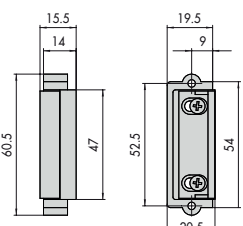
Tipología	Descripción	 Uds.	REFERENCIA			
			Tipo	Dim	Mano Dcha. Izda.	
	<ul style="list-style-type: none"> • Para cerraduras con picaporte series: 44600, 46000, 49000, 432xx, 437xx, 438xx • Frente inox. de 25 mm. • Reversible 	6	05020	00	0	0
	<ul style="list-style-type: none"> • Para cerraduras con picaporte series: 44600, 46000, 49000, 432xx, 437xx, 438xx • Frente inox. de 34 mm. 	6	05021	00	1	2
	<ul style="list-style-type: none"> • Para cerraduras de sólo picaporte modelos: 04010, 44218, 44228, 44650 • Frente barnizado plata de 25 mm. (Acabado 07) • Reversible 	6	05005	00	0	0
	<ul style="list-style-type: none"> • Frente inox de 25 mm. (Acabado 20) 	6	05005	00	0	20
	<ul style="list-style-type: none"> • Frente niquelado de 25 mm. (Acabado 12) • Reversible 	12	05001	00	0	0
	<ul style="list-style-type: none"> • Frente barnizado plata de 25 mm. (Acabado 07) 	12	05002	00	1	2
	<ul style="list-style-type: none"> • Frente inox de 25 mm. (Acabado 20) 	12	05002	00	1	2 20
	<ul style="list-style-type: none"> • Accesorio para cerradero eléctrico adaptable a cerraduras serie Heavy Duty 	1	1 06141	95	0	0
	<ul style="list-style-type: none"> • Accesorio para transformar el frente de un cerradero eléctrico en un cerradero estándar 	1	1 06141	96	0	0

Descripción	Para serie/artículo	 Uds.	REFERENCIA			
			Tipo	Dim	Mano Dcha. Izda.	
• Grupo de bobinas tensión 12 V ca	12010, 12011	6	07009	00	0	0
• Grupo de bobinas tensión 12 V ca	14010, 14011 14012, 14013	6	07013	00	0	0
• Grupo de bobinas tensión 12 V ca • Grupo de bobinas tensión 24 V ca	14020, 14021	6	07047	00	0	0
			07047	01	0	0
• Grupo de bobinas tensión 12 V ca • Grupo de bobinas tensión 24 V ca	14350, 14351 14450, 14451 14460, 14461 14510, 14511 Serie 16... Serie 19... 15500, 17500	6	07086	00	0	0
			07086	01	0	0
• Botón pulsador de latón		6	06110	00	0	0
• Botón pulsador de nylon, función opcional cierre de día		6	06110	15	0	0
• Juego de contactos eléctricos (4 espesores de 2 mm.)		6	06510	00	0	0
• Juego de contactos eléctricos (1 espesor de 5 mm y 6 espesores de 2 mm.)		6	06511	00	0	0
• Juego de contactos eléctricos (1 espesor de 2 mm)	15500, 17500	6	06510	10	0	0
• Cerradero angular de latón de 25 mm de ancho	12010, 12011	1	06035	00	0	0
• Cerradero angular de latón de 37 mm de ancho	12010, 12011	1	06218	00	0	0
• Cerradero de nylon	Eléctricas horizontales	25	06277	02	0	0
• Cerradero de acero inoxidable	Serie 16...	12	06462	01	0	0
• Frente en acero inox (25 mm.)	16215, 16225	12	06233	01	0	0

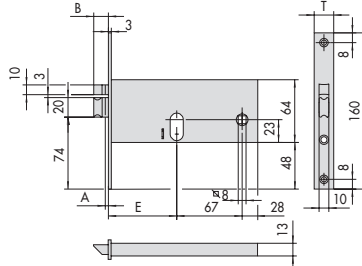
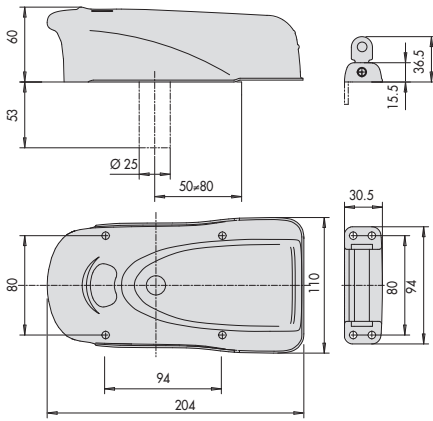

ARTÍCULO	E	T	B	A
14510.70	70	16	10,5	-
14510.80	80	16	10,5	-
14510.90	90	16	10,5	-
14511.70	70	20	10,5	-
14511.80	80	20	10,5	-
14511.90	90	20	10,5	-

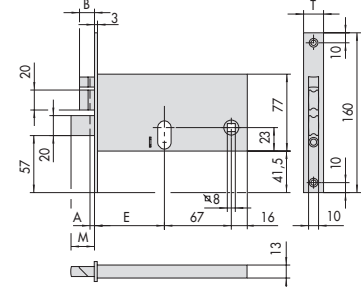

ARTÍCULO	E	T	B	A
14460.70	70	16	10,5	-
14460.80	80	16	10,5	-
14460.90	90	16	10,5	-
14461.70	70	20	10,5	-
14461.80	80	20	10,5	-
14461.90	90	20	10,5	-

ARTÍCULO
1A721, 1A731, 1A610, 1A611
1A630, 1A631

1

4

7

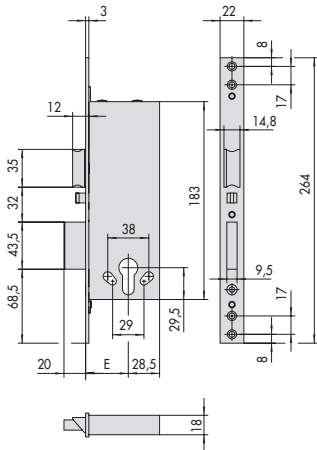

SERIE
12010, 12011
E = 40 - 50 - 60 - 70

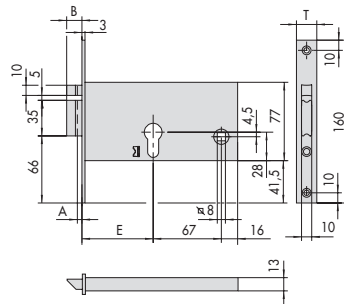

ARTÍCULO	E	T	B	A
14350.70	70	16	10,5	-
14350.80	80	16	10,5	-
14350.90	90	16	10,5	-
14351.70	70	20	10,5	-
14351.80	80	20	10,5	-
14351.90	90	20	10,5	-

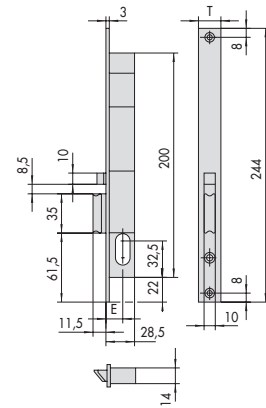

ARTÍCULO	T	E	ARTÍCULO	T	E
14020.15	16	15	14021.15	20	15
14020.18	16	18	14021.18	20	18

2

5

8

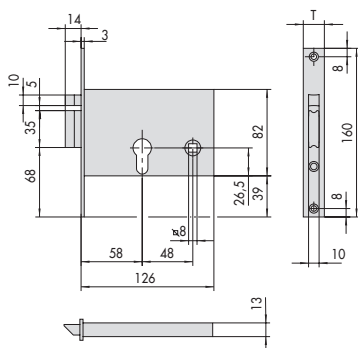

ARTÍCULO	T	ARTÍCULO	T
14010.60	16	14013.60	20
14011.60	20		
14012.60	16		

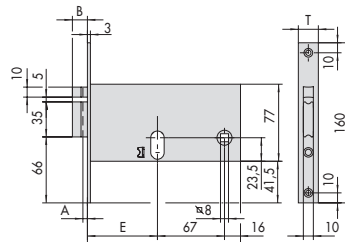

ARTÍCULO	E	T	B	A
14450.70	70	16	10,5	-
14450.80	80	16	10,5	-
14450.90	90	16	10,5	-
14451.70	70	20	10,5	-
14451.80	80	20	10,5	-
14451.90	90	20	10,5	-

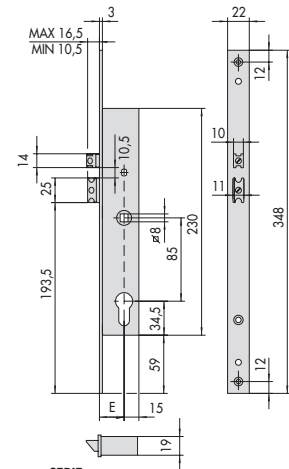

SERIE
16205, 16605
E = 25 - 30 - 35

3

6

9

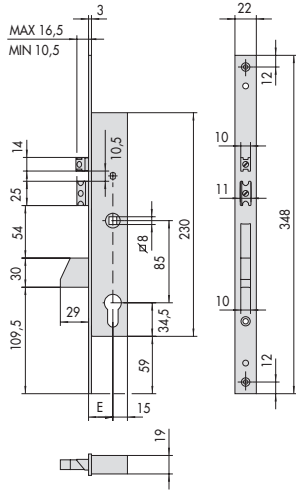

SERIE
16215
E = 25 - 30 - 35

10

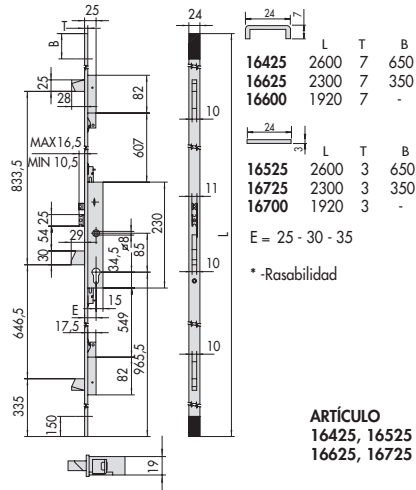

	L	T	B
16425	2600	7	650
16625	2300	7	350
16600	1920	7	-

	L	T	B
16525	2600	3	650
16725	2300	3	350
16700	1920	3	-

E = 25 - 30 - 35

* Rasabilidad

ARTÍCULO
16425, 16525
16625, 16725

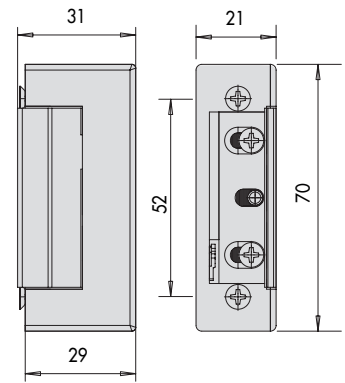

ARTÍCULO
15100, 15101, 15110, 15120, 15121, 15130,
15140, 15150

13

15

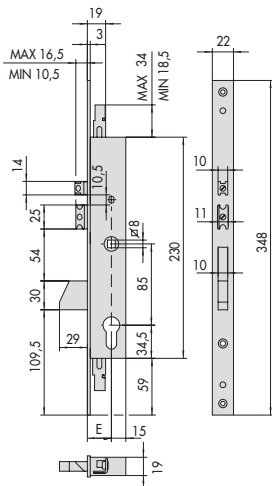

SERIE
16225
E = 25 - 30 - 35

11

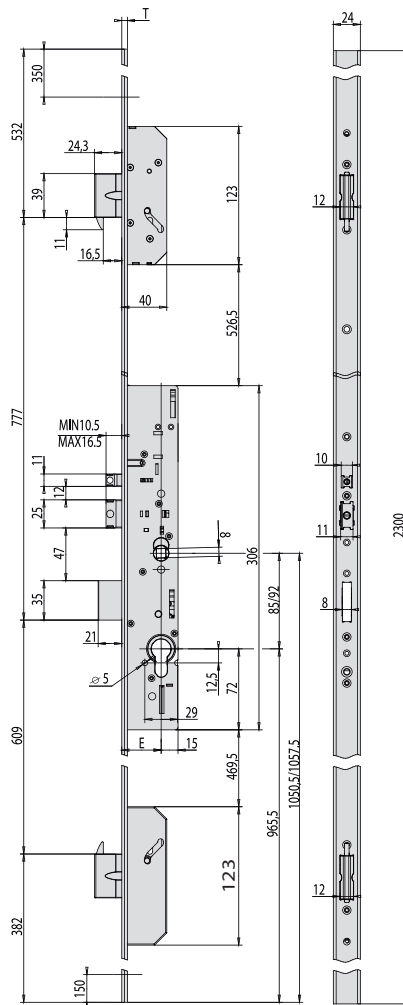

*RASABILIDAD
E = 25 - 30 - 35 - 40

T	T	T
19526 3	19436 5	19426 7
19726 3	19636 5	19626 7
19728 3	19638 5	

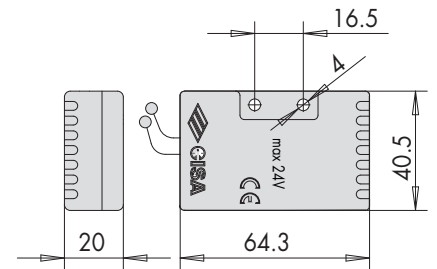

ARTÍCULO
07022.00.0

16

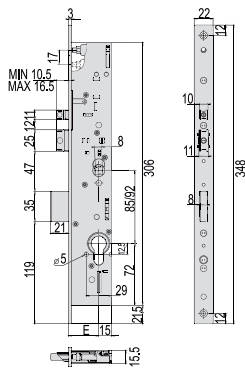

19225
E = 25 - 30 - 35 - 40

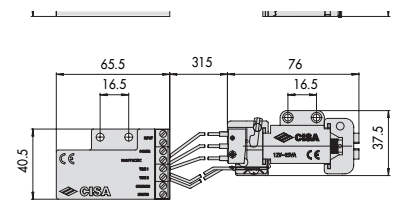

ARTÍCULO
07022.10.0

12

14

17

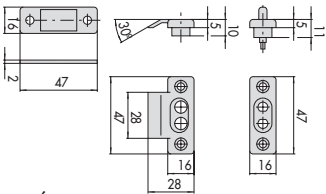

ARTÍCULO
06510.00.0

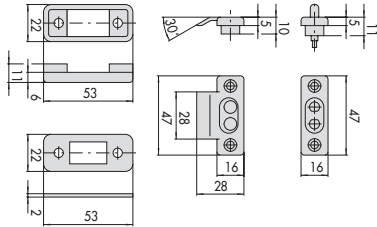

ARTÍCULO
06511.00.0

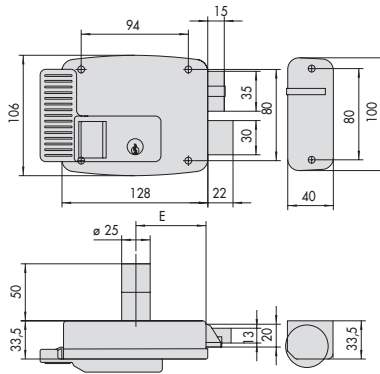

11761, 11771

E = 50 - 60 - 70 - 80

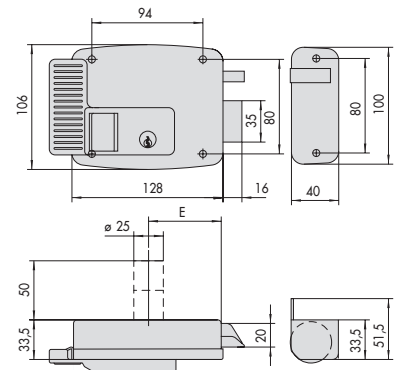

11610, 11611, 11630, 11631

E = 50 - 60 - 70 - 80

18

21

24

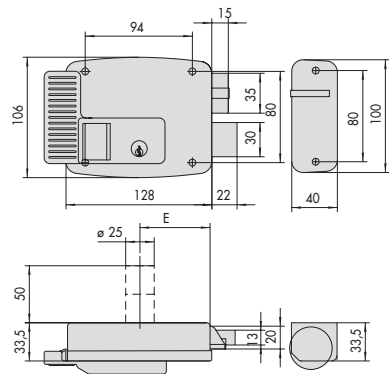

11670, 11671

E = 50 - 60 - 70 - 80

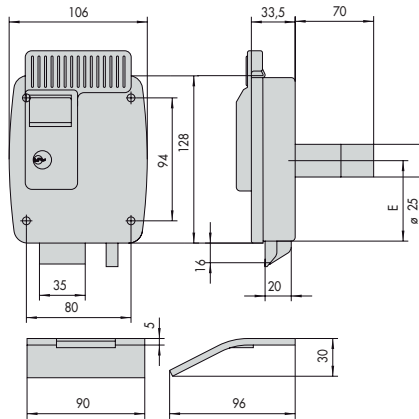

11823.80

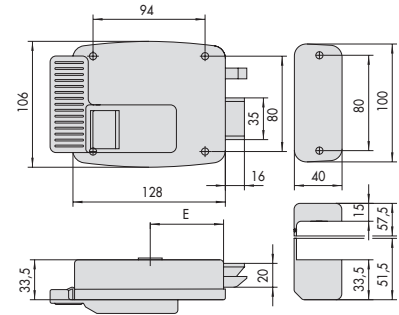

11610.XX.3-4

E = 50 - 60 - 70 - 80

19

22

25

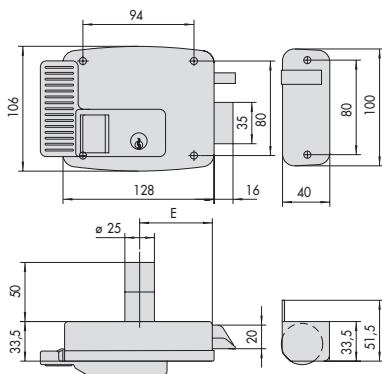

11721, 11731, 11921, 11931

E = 50 - 60 - 70 - 80

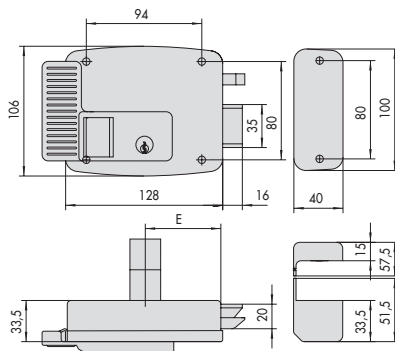

11921, 11931.XX.3-4

E = 50 - 60 - 70 - 80

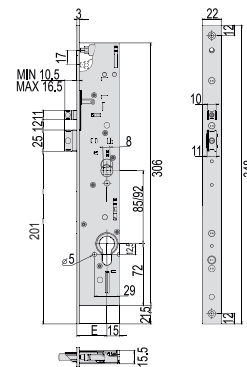

19205

E = 25 - 30 - 35 - 40

20

23

26

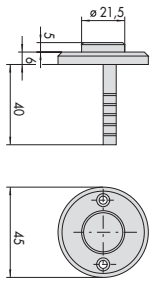

ARTÍCULO
06110.00

27

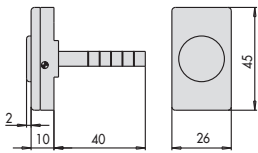

ARTÍCULO
06110.15

28

ARTÍCULO
19656, 19746

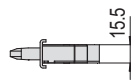

* RASABILITÀ
E = 25 - 30 - 35 - 40

29

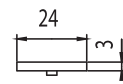
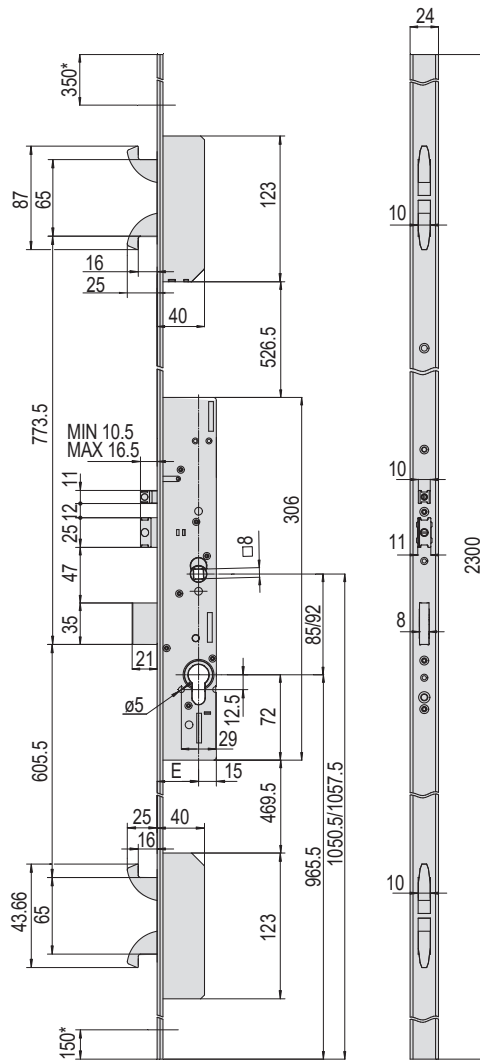

19746

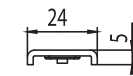

19656

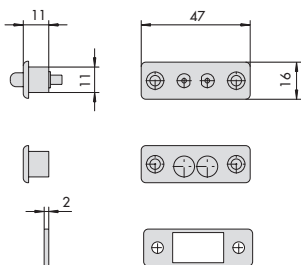

ARTÍCULO
06510.10

30

ARTÍCULO
15200

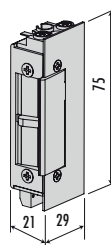

31



Cerraduras
carpintería
metálica



▲ Cerraduras con sistema de cierre automático Serie MULTITOP MATIC	57
▲ Cerraduras multipunto con sistema de cierre automático Serie MULTITOP MATIC	58
Cerraduras con sistema de engranajes Serie MULTITOP PRO	62
Cerraduras multipunto con sistema de engranajes Serie MULTITOP PRO	63
Cerraduras multipunto con sistema de engranajes Serie MULTITOP MAX	65
Accesorios cerraduras con sistema de engranajes	66
Cerraduras multipunto con sistema de engranajes Serie 3 PICAPORTES	69
Cerraduras multipunto con sistema de palancas basculantes	71
Cerraduras para contraventanas	75
Cerraduras con sistema de palanca basculante	76
Cerraduras con gancho laminado Serie 04140	80
Cerraduras con palanca basculante Serie 04040	81
Cerraduras con palanca deslizante	82
Cerraduras con cilindro ovalado	83
Cerraduras de gancho con cilindro ovalado	84
Cerraduras para puertas con zócalo	85
Cerraduras para persianas enrollables	86
Accesorios cerraduras carpintería metálica	87
▲ Cerraderos	89
Esquemas dimensionales	98







MULTITOP @MATIC

SEGURIDAD AUTOMÁTICA

Cerradura multipunto con 6 puntos de cierre para un máximo nivel de seguridad.

CIERRE AUTOMÁTICO, SIEMPRE CON SEGURIDAD

Al alojarse la hoja en el marco de la puerta, los 3 picaportes los 2 ganchos superior e inferior y la palanca central se cierran automáticamente.

-  Cierre automático de la puerta sin utilizar la llave
-  Puerta siempre cerrada con 6 puntos
-  Facilidad, confort y seguridad

MOTOR CISA

El MOTOR CISA permite abrir la cerradura Multitop MATIC en remoto. Es un accesorio opcional compatible con toda la gama de cerraduras Multitop MATIC y Multitop EXIT .





Características Técnicas:

- CAJA ESTRECHA 15,5 mm
- Sistema de cierre automático y opcionalmente apertura motorizada
- Caja cerrada en zamak y tapa en acero cincado
- Frente en acero inox
- Picaporte y palanca niquelados
- Picaporte y sensor "rearme automático" regulables
- Agujeros pasantes DIN para instalación de manillas

Dotación:

- Cilindro ref. 1.0E300.07.0.1200.C5
- Tornillos fijación cerradura y cilindro
- 2 embellecedores para cilindro ref. 06012.01.0

Bajo pedido:

- Dotaciones específicas de cilindros y cerraderos adaptables a las distintas series de perfiles de aluminio
- Escudo de protección ref. 06460.05.0

Mano:

0= Reversible

Certificación:

- Conforme a la norma europea EN12209, grado 6 seguridad (1000 kg. resistencia carga lateral y 600 kg. resistencia carga frontal)
- Apta para puertas certificadas EN1627 hasta clase de resistencia WK/RC 4

Multitop MATIC

Tipología	Descripción	Vueltas	Ejes	Frente	Entrada	Uds.	REFERENCIA			
							Tipo	Dim	Mano Dcha.	Izda.
<ul style="list-style-type: none"> • Picaporte y palanca • Picaporte regulable de 10 a 16 mm. con función autoblocante • Sensor "Rearme automático" regulable de 9 a 15 mm. • Certificación EN12209 <p> 3 X 9 0 0 G 6 H </p>		1	85	24	35	1	4A300	35	0	0
		1	85	24	40	1	4A300	40	0	0
		1	85	24	45	1	4A300	45	0	0
		1	92	24	35	1	4A310	35	0	0
		1	92	24	40	1	4A310	40	0	0
		1	92	24	45	1	4A310	45	0	0



Características Técnicas:

- CAJA ESTRECHA 15,5 mm
- Sistema de cierre automático y opcionalmente apertura motorizada
- Cajas cerradas en zamak y tapas en acero cincado
- Picaportes, palanca y ganchos niquelados
- Picaportes y sensor "rearme automático" regulables
- Predispuesta para un punto de cierre adicional
- Agujeros pasantes DIN para instalación de manillas

Dotación:

- Cilindro ref. 1.0E300.07.0.1200.C5
- Tornillos de fijación cerradura y cilindro
- 2 embellecedores para cilindro ref. 06012.01.0
- Terminales en nylon para el frente

- Motor CISA ref. 0E0000.00.0
- Cierre de día ref. 06120.00.0

Mano:

0= Reversible

Certificación:

- Conforme a la norma europea prEN15685 (mecánica) y EN14846 (mecánica+motor CISA) grado 6 seguridad (2.000 kg. resistencia carga lateral y 1.000 kg. resistencia carga frontal) y grado 7 con accesorio serie 06436
|3|X|9|A|0|G|6/7|0|6|3|
- Apta para puertas certificadas EN1627 hasta clase de resistencia WK/RC 4 (grado 6)



Multitop MATIC

Bajo pedido:

- Dotaciones específicas de cilindros y cerraderos adaptables a las distintas series de perfiles de aluminio
- Microinterruptor ref. 06195.08.0
- Escudo de protección ref. 06460.05.0

Tipología	Descripción	Vueltas	Ejes	Frente	Entrada	Uds.	REFERENCIA			
							Tipo	Dim	Mano	
									Dcha.	Izda.

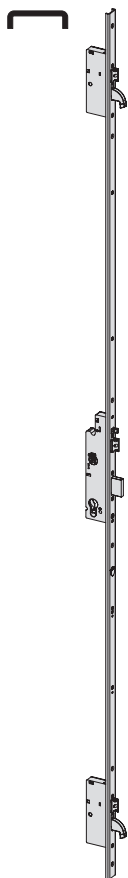









- Frente en "U" de 24 x 5 mm en acero inox con altura de 2.300 mm.
- Rasabilidad superior de 350 mm.
- Rasabilidad inferior de 150 mm.
- Picaporte central regulable de 10 a 16 mm con función autoblocante
- Picaportes alto-bajo regulables de 9 a 15 mm
- Sensor "Rearme automático" regulable de 9 a 15 mm.
- 2 ganchos en acero templado
- Frente en "U" de 24 x 7 mm en acero inox con altura de 2.300 mm.
- Rasabilidad superior de 350 mm.
- Rasabilidad inferior de 150 mm.
- Picaporte central regulable de 10 a 16 mm con función autoblocante
- Picaportes alto-bajo regulables de 9 a 15 mm
- Sensor "Rearme automático" regulable de 9 a 15 mm.
- 2 ganchos en acero templado

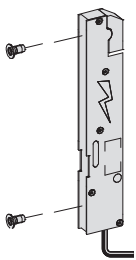
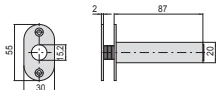



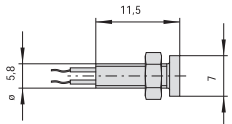
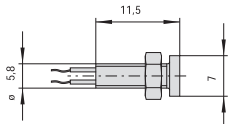
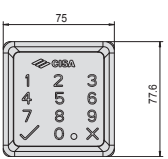

1	85	24	35	1	4A100	35	0	0
1	85	24	40	1	4A100	40	0	0
1	85	24	45	1	4A100	45	0	0
1	92	24	35	1	4A110	35	0	0
1	92	24	40	1	4A110	40	0	0
1	92	24	45	1	4A110	45	0	0
1	85	24	35	1	4A200	35	0	0
1	85	24	40	1	4A200	40	0	0
1	85	24	45	1	4A200	45	0	0
1	92	24	35	1	4A210	35	0	0
1	92	24	40	1	4A210	40	0	0
1	92	24	45	1	4A210	45	0	0

Tipología	Descripción	Vueltas	Ejes	Frente	Entrada	Uds.	REFERENCIA				
							Tipo	Dim	Mano Dcha. Izda.		
	<ul style="list-style-type: none"> • Frente plano de 24 x 3 mm en acero inox con altura de 2.300 mm. • Rasabilidad superior de 350 mm. • Rasabilidad inferior de 150 mm. 	1	85	24	35	1	4A000	35	0	0	
		1	85	24	40	1	4A000	40	0	0	
		1	85	24	45	1	4A000	45	0	0	
	<ul style="list-style-type: none"> • Picaporte central regulable de 10 a 16 mm con función autoblocante • Picaportes alto-bajo regulables de 9 a 15 mm • Sensor "Rearme automático" regulable de 9 a 15 mm. • 2 ganchos en acero templado 	1	92	24	35	1	4A010	35	0	0	
		1	92	24	40	1	4A010	40	0	0	
		1	92	24	45	1	4A010	45	0	0	

ACCESORIOS PARA CERRADURAS MULTITOP MATIC

Tipología	Descripción	Para serie/artículo	Uds.	REFERENCIA					
				Tipo	Dim	Mano Dcha. Izda.			
	<ul style="list-style-type: none"> • Kit prolongador superior para puertas hasta 3000 mm • Frente en "U" de 24 x 5 mm en acero inox 700 mm 	4A100, 4A110	1	1 06444	86	0	0		
		4A200, 4A210	1	1 06444	87	0	0		
	<ul style="list-style-type: none"> • Kit prolongador superior para puertas hasta 3000 mm • Frente en "U" de 24 x 7 mm en acero inox 700 mm 								
		4A000, 4A010	1	1 06444	96	0	0		

Tipología	Descripción	Para serie/artículo	 Uds.	REFERENCIA				
				Tipo	Dim	Mano	Dcha. Izda.	
	<ul style="list-style-type: none"> MOTOR CISA compatible con todas las cerraduras Multitop MATIC versiones multipunto. Permite la apertura en remoto mediante un dispositivo de apertura <ul style="list-style-type: none"> - Tensión 12V cc CE - Corriente adsorbida 2A EN DOTACIÓN <ul style="list-style-type: none"> - Cable de alimentación art. 1.07030.40.0 - 2 tornillos de fijación - Instrucciones de instalación 	4A000, 4A010, 4A100, 4A110, 4A200, 4A210,	1	1	E0000	00	0	0
	<ul style="list-style-type: none"> Pasacables oculto con muelle flexible 		6		06515	00	0	0
	<ul style="list-style-type: none"> Pasacables con muelle flexible 		6		06515	15	0	0
	<ul style="list-style-type: none"> Pasacables externo con muelle flexible (L=300) 		10		106515	20	0	0
	<ul style="list-style-type: none"> Pasacables externo con muelle flexible (L=600) 		10		106515	21	0	0
	<ul style="list-style-type: none"> Led luminoso rojo 		1		107126	01	0	0
	<ul style="list-style-type: none"> Led luminoso verde 		1		107126	02	0	0
	<ul style="list-style-type: none"> Teclado numérico para control de acceso por código PIN, para MOTOR CISA art. E0000. Acabado negro brillo OTROS ACABADOS <ul style="list-style-type: none"> - Cromo satinado (acab. B1) 	E0000	1		106525	77	0	0
	<ul style="list-style-type: none"> Cable de alimentación (L=4 m.) 		1		107030	40	0	0
	<ul style="list-style-type: none"> Cable de programación 		1		107030	41	0	0
	<ul style="list-style-type: none"> Fuente de alimentación 12V cc <ul style="list-style-type: none"> Input: CA100 - 240 V 50/60 Hz 0.7A Output: 12V CC 2.5A CLASS 2 OUTPUT Certificado UL Listed 		1		107060	10	0	0

Tipología	Descripción	Para serie/artículo	 Uds.	REFERENCIA				
				Tipo	Dim	Mano Dcha.	Izda.	
	<ul style="list-style-type: none"> • Accesorio cierre de día para cerradura Multitop MATIC, serie 4A000, con 2 funciones diferentes: <ul style="list-style-type: none"> - cierre de día (picaporte y palancas retraídos); - función semiautomática (sólo palancas retraídas). 	4A000, 4A010, 4A100, 4A110, 4A200, 4A210,	12	1	06120	00	0	0
								
	<ul style="list-style-type: none"> • Placa de protección cerradura para aumentar la resistencia al taladro (grado 7 según norma europea prEN 15685 : 14). 	4A000, 4A010, 4A100, 4A110, 4A200, 4A210,	6	1	06436	12	0	0
								
	<ul style="list-style-type: none"> • Placa de protección desviadores laterales para aumentar la resistencia al taladro (grado 7 según norma europea prEN 15685 : 14). 	4A000, 4A010, 4A100, 4A110, 4A200, 4A210,	12	1	06436	13	0	0
								



Multitop PRO

Características Técnicas:

- CAJA ESTRECHA 15,5 mm
- Dispositivo de accionamiento a través de un sistema de engranajes que reduce el esfuerzo sobre la llave
- Sistema antidesfase
- Caja cerrada en zamak y tapa en acero cincadas
- Frente en acero inox
- Picaporte, rodillo y palanca niquelados
- Picaporte y rodillo regulables, intercambiables (patente CISA depositada)
- Agujeros pasantes DIN para instalación de manillas

Dotación:

- Cilindro ref. 1.0E300.07.0.1200.C5
- Tornillos fijación cerradura y cilindro
- Pareja de espesores en nylon ref. 06141.65.0
- 2 embellecedores para cilindro ref. 06012.01.0
- Pernos roscados para fijación de cierres suplementarios

Bajo pedido:

- Dotaciones específicas de cilindros y cerraderos adaptables a las distintas series de perfiles de aluminio
- Accesorio rodillo "modular" ref. 06000.00.0
- Kit de cierres suplementarios: Ver página 67
- Escudo de protección ref. 06460.05.0

Mano:

0= Reversible

Certificación:

- Conforme a la norma europea EN12209, grado 6 seguridad (1000 kg. resistencia carga lateral y 600 kg. resistencia carga frontal)
- Apta para puertas certificadas EN1627 hasta clase de resistencia WK/RC 4

Tipología	Descripción	Vueltas	Ejes	Frente	Entrada	Uds.	REFERENCIA			
							Tipo	Dim	Mano	
							Dcha.	Izda.		

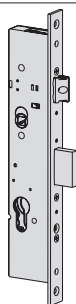

- Picaporte con posibilidad de anulación e intercambiabilidad con rodillo
 - Predispuesta para cierres suplementarios
 - Picaporte regulable de 11 a 17 mm.
 - Certificación EN12209
- |3|X|9|0|0|G|6|H|

2	85	22	25	1	49225	25	0	0
2	85	22	30	1	49225	30	0	0
2	85	22	35	1	49225	35	0	0
2	85	22	40	1	49225	40	0	0
2	92	22	25	1	49228	25	0	0
2	92	22	30	1	49228	30	0	0
2	92	22	35	1	49228	35	0	0
2	92	22	40	1	49228	40	0	0

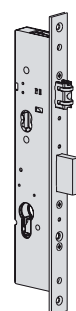

- Rodillo y palanca con salida horizontal
 - Predispuesta para cierres suplementarios
 - Rodillo regulable de 2,5 a 15,5 mm.
 - Certificación EN12209
- |3|C|9|0|0|G|6|H|

2	-	22	25	1	49250	25	0	0
2	-	22	30	1	49250	30	0	0
2	-	22	35	1	49250	35	0	0
2	-	22	40	1	49250	40	0	0



Características Técnicas:

- CAJA ESTRECHA 15,5 mm
- Dispositivo de accionamiento a través de un sistema de engranajes que reduce el esfuerzo sobre la llave
- Sistema antidesfase
- Cajas cerradas en zamak y tapas en acero cincadas
- Predispuesta para un 4º y 5º punto de cierre
- Picaporte reversible, rodillo y palancas niquelados
- Picaporte y rodillo regulables, intercambiables (patente CISA depositada)
- Palancas superior/inferior con placa interna y sistema de gancho incorporado en acero templado (patente CISA depositada)
- Agujeros pasantes DIN para instalación de manillas

Dotación:

- Cilindro ref. 1.0E300.07.0.1200.C5
- Tornillos de fijación cerradura y cilindro
- 2 embellecedores para cilindro ref. 06012.01.0
- Terminales en nylon para el frente

Bajo pedido:

- Dotaciones específicas de cilindros y cerraderos adaptables a las distintas series de perfiles de aluminio
- Accesorio rodillo "modular" ref. 06000.00.0
- Kits de cierres adicionales y kits prolongadores: Ver página 66 y 67
- Perno roscado ref. 06449.05.0 para 4º y 5º punto de cierre con falleba externa
- Microinterruptor ref. 06195.08.0
- Escudo de protección ref. 06460.05.0

Mano:

0= Reversible

Certificación:

- Conforme a la norma europea prEN15685, grado 6 seguridad (1.000 kg. resistencia carga lateral y 600 kg. resistencia carga frontal) y grado 7 con accesorio serie 06436
|3|X|9|A|0|G|6/7|0|1|3|
- Apta para puertas certificadas EN1627 hasta clase de resistencia WK/RC 4 (grado 6), WK/RC 6 (grado 7)

Multitop PRO

Tipología	Descripción	Vueltas	Ejes	Frente	Entrada	Uds.	REFERENCIA			
							Tipo	Dim	Mano Dcha.	Izda.



- Picaporte con posibilidad de anulación e intercambiabilidad con rodillo
- Frente en "U" de 24 x 7 mm en acero barnizado negro con altura de 2.300 mm.
- Rasabilidad superior de 350 mm.
- Rasabilidad inferior de 150 mm.
- Picaporte regulable de 11 a 17 mm
- Tres palancas con salida horizontal

2	85	24	25	1	49426	25	0	0
2	85	24	30	1	49426	30	0	0
2	85	24	35	1	49426	35	0	0
2	85	24	40	1	49426	40	0	0

- Picaporte con posibilidad de anulación e intercambiabilidad con rodillo
- Frente en "U" de 24 x 5 mm en acero barnizado negro con altura de 2.300 mm.
- Rasabilidad superior de 350 mm.
- Rasabilidad inferior de 150 mm.
- Picaporte regulable de 11 a 17 mm
- Tres palancas con salida horizontal

2	85	24	25	1	49436	25	0	0
2	85	24	30	1	49436	30	0	0
2	85	24	35	1	49436	35	0	0
2	85	24	40	1	49436	40	0	0

- Picaporte con posibilidad de anulación e intercambiabilidad con rodillo
- Frente en "U" de 24 x 7 mm en acero inox con altura de 2.300 mm.
- Rasabilidad superior de 350 mm.
- Rasabilidad inferior de 150 mm.
- Picaporte regulable de 11 a 17 mm
- Tres palancas con salida horizontal

2	85	24	25	1	49626	25	0	0
2	85	24	30	1	49626	30	0	0
2	85	24	35	1	49626	35	0	0
2	85	24	40	1	49626	40	0	0

- Picaporte con posibilidad de anulación e intercambiabilidad con rodillo
- Frente en "U" de 24 x 5 mm en acero inox con altura de 2.300 mm.
- Rasabilidad superior de 350 mm.
- Rasabilidad inferior de 150 mm.
- Picaporte regulable de 11 a 17 mm
- Tres palancas con salida horizontal

2	85	24	25	1	49636	25	0	0
2	85	24	30	1	49636	30	0	0
2	85	24	35	1	49636	35	0	0
2	85	24	40	1	49636	40	0	0

Tipología	Descripción	Vueltas	Ejes	Frente	Entrada	Uds.	REFERENCIA			
							Tipo	Dim	Mano Dcha. Izda.	



- Picaporte con posibilidad de anulación e intercambiabilidad con rodillo
- Frente en "U" de 24 x 5 mm en acero inox con altura de 2.300 mm.
- Rasabilidad superior de 350 mm.
- Rasabilidad inferior de 150 mm.
- Picaporte regulable de 11 a 17 mm
- Tres palancas con salida horizontal

2	92	24	25	1	49638	25	0	0
2	92	24	30	1	49638	30	0	0
2	92	24	35	1	49638	35	0	0
2	92	24	40	1	49638	40	0	0



- Picaporte con posibilidad de anulación e intercambiabilidad con rodillo
- Frente plano de 24 x 3 mm en acero barnizado negro con altura de 2.300 mm.
- Rasabilidad superior de 350 mm.
- Rasabilidad inferior de 150 mm.
- Picaporte regulable de 11 a 17 mm
- Tres palancas con salida horizontal

2	85	24	25	1	49526	25	0	0
2	85	24	30	1	49526	30	0	0
2	85	24	35	1	49526	35	0	0
2	85	24	40	1	49526	40	0	0

- Picaporte con posibilidad de anulación e intercambiabilidad con rodillo
- Frente plano de 24 x 3 mm en acero inox con altura de 2.300 mm.
- Rasabilidad superior de 350 mm.
- Rasabilidad inferior de 150 mm.
- Picaporte regulable de 11 a 17 mm
- Tres palancas con salida horizontal

2	85	24	25	1	49726	25	0	0
2	85	24	30	1	49726	30	0	0
2	85	24	35	1	49726	35	0	0
2	85	24	40	1	49726	40	0	0

- Picaporte con posibilidad de anulación e intercambiabilidad con rodillo
- Frente plano de 24 x 3 mm en acero inox con altura de 2.300 mm.
- Rasabilidad superior de 350 mm.
- Rasabilidad inferior de 150 mm.
- Picaporte regulable de 11 a 17 mm
- Tres palancas con salida horizontal

2	92	24	25	1	49728	25	0	0
2	92	24	30	1	49728	30	0	0
2	92	24	35	1	49728	35	0	0
2	92	24	40	1	49728	40	0	0



Características Técnicas:

- CAJA ESTRECHA 15,5 mm
- Dispositivo de accionamiento a través de un sistema de engranajes que reduce el esfuerzo sobre la llave
- Sistema antidesfase
- Cajas cerradas en zamak y tapas en acero cincadas
- Picaporte reversible, rodillo y palancas niquelados
- Picaporte y rodillo regulables, intercambiables (patente CISA depositada)
- Ganchos superior/inferior con placa interna en acero templado (patente CISA depositada)
- Agujeros pasantes DIN para instalación de manillas

Dotación:

- Cilindro ref. 1.0E300.07.0.1200.C5
- Tornillos de fijación cerradura y cilindro
- 2 embellecedores para cilindro ref. 06012.01.0
- Terminales en nylon para el frente

Bajo pedido:

- Dotaciones específicas de cilindros y cerraderos adaptables a las distintas series de perfiles de aluminio
- Accesorio rodillo "modular" ref. 06000.00.0
- Microinterruptor ref. 06195.08.0
- Escudo de protección ref. 06460.05.0

Mano:

0= Reversible

Certificación:

- Conforme a la norma europea prEN15685, grado 6 seguridad (2.000 kg. resistencia carga lateral y 1.000 kg. resistencia carga frontal) y grado 7 con accesorio serie 06436 | 3 | X | 9 | A | 0 | G | 6 / 7 | 0 | 6 | 3 |
- Apta para puertas certificadas EN1627 hasta clase de resistencia WK/RC 4 (grado 6)

Multitop MAX

Tipología	Descripción	Vueltas	Ejes	Frente	Entrada	Uds.	REFERENCIA			
							Tipo	Dim	Mano Dcha.	Izda.

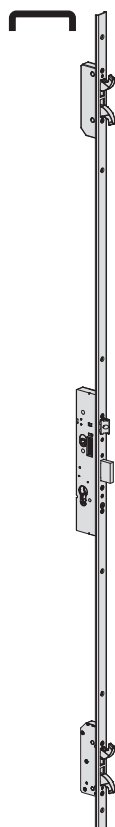

- Picaporte con posibilidad de anulación e intercambiabilidad con rodillo
- Frente en "U" de 24 x 5 mm en acero inox con altura de 2.300 mm.
- Rasabilidad superior de 350 mm.
- Rasabilidad inferior de 150 mm.
- Picaporte regulable de 11 a 17 mm
- Palanca y ganchos con salida horizontal

2	85	24	25	1	49656	25	0	0
2	85	24	30	1	49656	30	0	0
2	85	24	35	1	49656	35	0	0
2	85	24	40	1	49656	40	0	0

- Picaporte con posibilidad de anulación e intercambiabilidad con rodillo
- Frente en "U" de 24 x 5 mm en acero inox con altura de 2.300 mm.
- Rasabilidad superior de 350 mm.
- Rasabilidad inferior de 150 mm.
- Picaporte regulable de 11 a 17 mm
- Palanca y ganchos con salida horizontal



2	92	24	25	1	49658	25	0	0
2	92	24	30	1	49658	30	0	0
2	92	24	35	1	49658	35	0	0
2	92	24	40	1	49658	40	0	0

Tipología	Descripción	Vueltas	Ejes	Frente	Entrada	Uds.	REFERENCIA			
							Tipo	Dim	Mano Dcha.	Izda.
	<ul style="list-style-type: none"> • Picaporte con posibilidad de anulación e intercambiabilidad con rodillo • Frente plano de 24 x 3 mm en acero inox con altura de 2.300 mm. • Rasabilidad superior de 350 mm. • Rasabilidad inferior de 150 mm. • Picaporte regulable de 11 a 17 mm • Ganchos con salida horizontal 	2	85	24	25	1	49746	25	0	0
		2	85	24	30	1	49746	30	0	0
		2	85	24	35	1	49746	35	0	0
		2	85	24	40	1	49746	40	0	0
	<ul style="list-style-type: none"> • Picaporte con posibilidad de anulación e intercambiabilidad con rodillo • Frente plano de 24 x 3 mm en acero inox con altura de 2.300 mm. • Rasabilidad superior de 350 mm. • Rasabilidad inferior de 150 mm. • Picaporte regulable de 11 a 17 mm • Ganchos con salida horizontal 	2	92	24	25	1	49748	25	0	0
		2	92	24	30	1	49748	30	0	0
		2	92	24	35	1	49748	35	0	0
		2	92	24	40	1	49748	40	0	0

ACCESORIOS PARA CERRADURAS CON SISTEMA DE ENGRANAJES

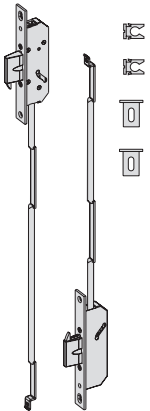
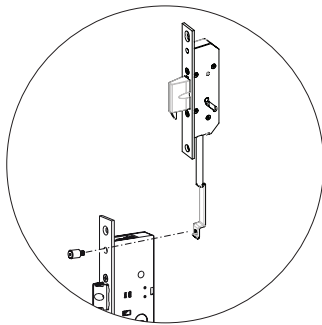
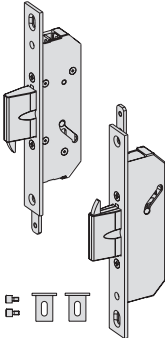
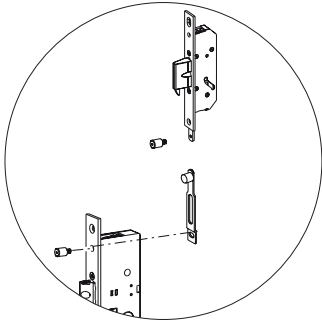
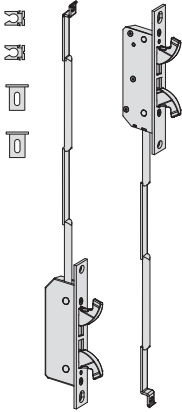
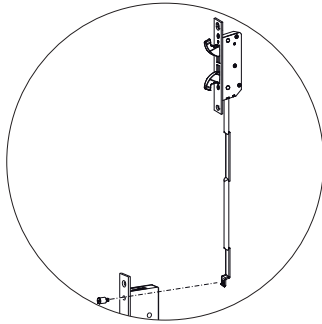
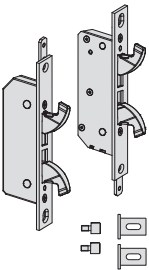
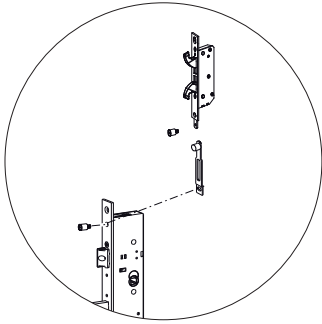
Tipología	Descripción	Para serie/artículo	Uds.	REFERENCIA			
				Tipo	Dim	Mano Dcha.	Izda.
	<ul style="list-style-type: none"> • Kit prolongador superior para puertas hasta 3000 mm • Frente en "U" de 24 x 5 mm en acero barnizado negro 700 mm 	19436, 49436	1	106444	46	0	0
	<ul style="list-style-type: none"> • Kit prolongador superior para puertas hasta 3000 mm • Frente en "U" de 24 x 5 mm en acero inox 700 mm 	19636, 49636 19638, 49638	1	106444	66	0	0
	<ul style="list-style-type: none"> • Kit prolongador superior para puertas hasta 3000 mm • Frente plano de 24 x 3 mm en acero barnizado negro 700 mm 	19526, 49526	1	106444	56	0	0
	<ul style="list-style-type: none"> • Kit prolongador superior para puertas hasta 3000 mm • Frente plano de 24 x 3 mm en acero inox 700 mm 	19726, 19728 49726, 49728	1	106444	76	0	0

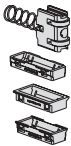
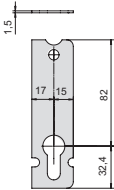
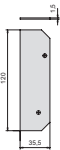
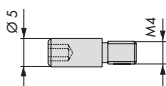
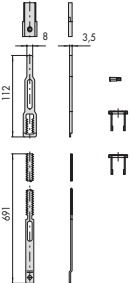
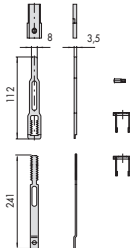
Tipología	Descripción	Para serie/artículo	 Uds.	REFERENCIA			
				Tipo	Dim	Mano Dcha.	Izda.
	<ul style="list-style-type: none"> • Kit pareja de desviadores laterales (palancas con salida horizontal) accionados con varillas internas • Palancas con placa interna y sistema de gancho incorporado en acero templado • Frente en acero inox. 22x3 mm • Predisposición para instalación del 4º y 5º punto de cierre • Varillas diámetro 8 mm • Pareja de espesores para el frente ref. 06141.65.0 • Pareja de pinzas guía ref. 06224.00.0 	19225, 19205 49225, 49228, 49250	1	1 06443 31	0	0	
	<ul style="list-style-type: none"> • Kit pareja de desviadores laterales (palancas con salida horizontal) accionados con fallebas externas • Palancas con placa interna y sistema de gancho incorporado en acero templado • Frente en acero inox. 22x3 mm • Predisposición para instalación del 4º y 5º punto de cierre • Pareja de enganches para fallebas • Pareja de pernos roscados • Pareja de espesores para el frente ref. 06141.65.0 	19225, 19205 49225, 49228, 49250	1	1 06443 36	0	0	
	<ul style="list-style-type: none"> • Kit pareja de desviadores laterales (ganchos) accionados con varillas internas • Ganchos con placa interna en acero templado • Frente en acero inox. 22x3 mm • Varillas diámetro 8 mm • Pareja de espesores para el frente ref. 06141.65.0 • Pareja de pinzas guía ref. 06224.00.0 	19225, 19205 49225, 49228, 49250	1	1 06443 41	0	0	
	<ul style="list-style-type: none"> • Kit pareja de desviadores laterales (ganchos) accionados con fallebas externas • Ganchos con placa interna en acero templado • Frente en acero inox. 22x3 mm • Pareja de enganches para fallebas • Pareja de pernos roscados • Pareja de espesores para el frente ref. 06141.65.0 	19225, 19205 49225, 49228, 49250	1	1 06443 46	0	0	

Tipología	Descripción	Para serie/artículo	 Uds.	REFERENCIA			
				Tipo	Dim	Mano Dcha.	Izda.
	<ul style="list-style-type: none"> • Accesorio rodillo "modular" • Incluye insertos en nylon ref. 06141.70/71/86.0 	49...	12	1 06000 00	0	0	
	<ul style="list-style-type: none"> • Placa de protección cerradura para aumentar la resistencia al taladro (grado 7 seguridad según norma europea prEN15685) 	49..., 19...	6	1 06436 10	0	0	
	<ul style="list-style-type: none"> • Placa de protección desviadores laterales para aumentar la resistencia al taladro (grado 7 seguridad según norma europea prEN15685) 	49..., 19...	12	1 06436 11	0	0	
	<ul style="list-style-type: none"> • Perno roscado para 4º y 5º punto de cierre en cerraduras de engranajes 	49..., 19...	50	06449 05	0	0	
	<ul style="list-style-type: none"> • Kit de cierre adicional superior adaptable a cerraduras serie multitop con frente "U" 24x7 mm. 	49..., 19...	1	06449 10	0	0	
	<ul style="list-style-type: none"> • Kit de cierre adicional inferior adaptable a cerraduras serie multitop con frente "U" 24x7 mm. 	49..., 19...	1	06449 11	0	0	
	<ul style="list-style-type: none"> • Microinterruptor para desviador lateral 	49..., 19..., 4A...	1	1 06195 08	0	0	



Características Técnicas:

- CAJA ESTRECHA 15,5 mm
- Dispositivo de accionamiento a través de un sistema de engranajes que reduce el esfuerzo sobre la llave
- Cajas cerradas en zamak y tapas en acero cincadas
- Picaportes silenciosos reversibles y palancas niqueladas
- Picaportes y palancas superior/inferior

Dotación:

- Cilindro ref. 1.0E300.07.0.1200.C5
- Tornillos de fijación cerradura y cilindro
- 2 embellecedores para cilindro ref. 06012.01.0
- Terminales en nylon para el frente

Bajo pedido:

- Dotaciones específicas de cilindros y cerraderos adaptables a las distintas series de perfiles de aluminio

Mano:

0= Reversible

Certificación:

- Conforme a la norma europea prEN15685, grado 3 seguridad
- Apta para puertas certificadas EN1627 hasta clase de resistencia WK/RC 2 (grado 3)

Multipunto 3 picaportes

Tipología	Descripción	Vueltas	Ejes	Frente	Entrada	Uds.	REFERENCIA			
							Tipo	Dim	Mano Dcha.	Izda.

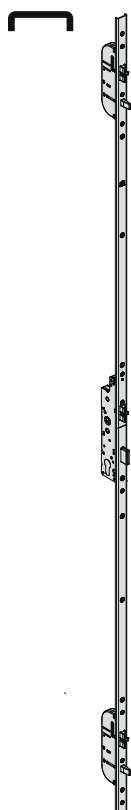

- Frente "U" de 24 x 6 mm en acero cincado con altura de 2.300 mm.
- Rasabilidad superior de 350 mm.
- Rasabilidad inferior de 150 mm.
- Tres picaportes
- Tres palancas con salida horizontal

2	92	24	35	1	48816	35	0	0
2	92	24	40	1	48816	40	0	0

Tipología	Descripción	Vueltas	Ejes	Frente	Entrada	Uds.	REFERENCIA			
							Tipo	Dim	Mano Dcha.	Izda.

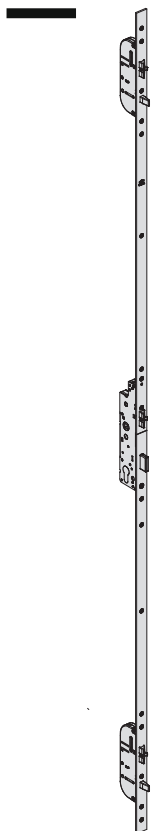

- Frente plano de 24 x 3 mm en acero cincado con altura de 2.300 mm.
- Rasabilidad superior de 350 mm.
- Rasabilidad inferior de 150 mm.
- Tres picaportes
- Tres palancas con salida horizontal

2	92	24	35	1	48916	35	0	0
2	92	24	40	1	48916	40	0	0

CERRADEROS PARA CERRADURAS DE SEGURIDAD MULTIPUNTO CON TRES PICAPORTES

Tipología	Descripción	Para serie/artículo	Uds.	REFERENCIA			
				Tipo	Dim	Mano Dcha.	Izda.

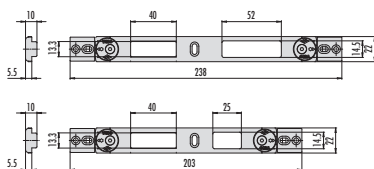

- Kit cerraderos regulables en acero inox, para perfiles de cámara europea
 - Cerradero cierre central
 - Cerraderos cierres superior/inferior
 - Cajetín nylon cajeadado palanca
- SUSTITUYE AL ARTÍCULO 06461.23**



48816, 48916	6	1	06461	43	0	0
--------------	---	---	-------	----	---	---

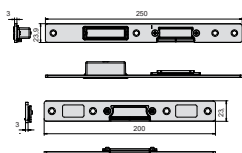

- Kit cerraderos en "U" 24x3 mm. regulables en acero cincado, para perfiles planos
- Cerradero cierre central
- Cerraderos cierres superior/inferior
- Cajetín nylon cajeadado palanca

48816, 48916	6	1	06461	03	1	2
--------------	---	---	-------	----	---	---

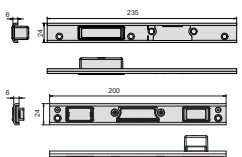

- Kit cerraderos en "U" 24x6 mm. regulables en acero cincado, para perfiles "tipo puerta"
- Cerradero cierre central
- Cerraderos cierres superior/inferior
- Cajetín nylon cajeadado palanca

48816, 48916	6	1	06461	04	1	2
--------------	---	---	-------	----	---	---



Características Técnicas:

- Caja en acero cincado
- Picaporte, rodillo y palanca niquelados
- Picaporte y rodillo regulables

Dotación:

- Cilindro ref. 0G300.05.0.12
- Tornillos fijación cerradura y cilindro
- 2 embellecedores para cilindro ref. 06012.01.0

Bajo pedido:

- Dotaciones específicas de cilindros y cerraderos adaptables a las distintas series de perfiles de aluminio
- Escudo de protección ref. 06460.00.0
- Cerraderos en acero inox:

Versiones con picaporte: 1und ref. 06461.01.0 y 2 unidades ref. 06459.01.0

Versiones con rodillo: 1und ref. 06461.11.0 y 2 unidades ref. 06459.01.0

Versiones con sólo palancas: 3 uds ref. 06459.01.0

Mano:
0= Reversible

Certificación:

- Conforme a la norma europea prEN15685, grado 4 seguridad (700 kg. resistencia carga lateral y 500 kg. resistencia carga frontal)
- Apta para puertas certificadas EN1627 hasta clase de resistencia WK/RC 3

Tipología	Descripción	Vueltas	Ejes	Frente	Entrada	Uds.	REFERENCIA			
							Tipo	Dim	Mano	
							Dcha.	Izda.		

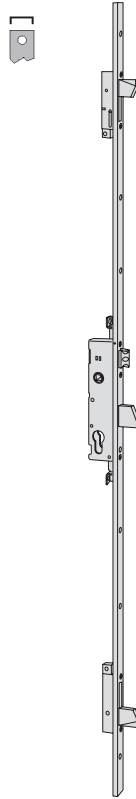

- Frente en "U" de 24 x 7 mm en acero barnizado negro con altura de 2.600 mm.
- Rasabilidad superior de 650 mm.
- Rasabilidad inferior de 150 mm.
- Picaporte regulable de 11 mm a 17 mm.
- Tres palancas basculantes
- Terminales en nylon para el frente

1	85	24	25	1	46425	25	0	0		
1	85	24	30	1	46425	30	0	0		
1	85	24	35	1	46425	35	0	0		

- Frente en "U" de 24 x 7 mm en acero inox con altura de 2.300 mm.
 - Rasabilidad superior de 350 mm.
 - Rasabilidad inferior de 150 mm.
 - Picaporte regulable de 11 mm a 17 mm.
 - Tres palancas basculantes
- SUSTITUYE AL ARTÍCULO 46600**

1	85	24	25	1	46625	25	0	0		
1	85	24	30	1	46625	30	0	0		
1	85	24	35	1	46625	35	0	0		

• Certificación EN15685
|3|X|8|A|0|F|4|0|0|

Tipología	Descripción	Vueltas	Ejes	Frente	Entrada	Uds.	REFERENCIA			
							Tipo	Dim	Mano	Dcha. Izda.



- Frente en "U" de 24 x 7 mm en acero barnizado negro con altura de 2.600 mm.
- Rasabilidad superior de 650 mm.
- Rasabilidad inferior de 150 mm.
- Rodillo regulable de 2,5 mm a 16,5 mm.
- Tres palancas basculantes
- Terminales en nylon para el frente

1	-	24	25	1	46450	25	0	0
1	-	24	30	1	46450	30	0	0
1	-	24	35	1	46450	35	0	0

- Frente en "U" de 24 x 7 mm en acero inox con altura de 2.300 mm.
- Rasabilidad superior de 350 mm.
- Rasabilidad inferior de 150 mm.
- Rodillo regulable de 2,5 mm a 16,5 mm.
- Tres palancas basculantes
- SUSTITUYE AL ARTÍCULO 46605**

1	-	24	25	1	46650	25	0	0
1	-	24	30	1	46650	30	0	0
1	-	24	35	1	46650	35	0	0

- Certificación EN15685
|3|C|8|A|0|F|4|0|0|

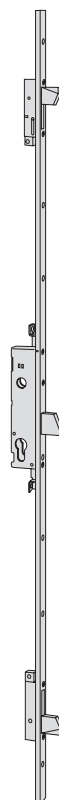

- Frente en "U" de 24 x 7 mm en acero barnizado negro con altura de 2.600 mm.
- Rasabilidad superior de 650 mm.
- Rasabilidad inferior de 150 mm.
- Tres palancas basculantes
- Terminales en nylon para el frente

1	-	24	25	1	46420	25	0	0
1	-	24	30	1	46420	30	0	0
1	-	24	35	1	46420	35	0	0

- Certificación EN15685
|3|C|8|A|0|F|4|0|0|

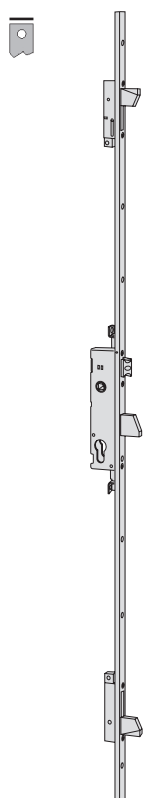
Tipología	Descripción	Vueltas	Ejes	Frente	Entrada	Uds.	REFERENCIA				
							Tipo	Dim	Mano	Izda.	
	<ul style="list-style-type: none"> • Frente plano de 24 x 3 mm en acero barnizado negro con altura de 2.600 mm. • Rasabilidad superior de 650 mm. • Rasabilidad inferior de 150 mm. • Picaporte regulable de 11 mm a 17 mm. • Tres palancas basculantes • Terminales en nylon para el frente 	1	85	24	25	1	46525	25	0	0	
		1	85	24	30	1	46525	30	0	0	
		1	85	24	35	1	46525	35	0	0	
	<ul style="list-style-type: none"> • Frente plano de 24 x 3 mm en acero inox con altura de 2.300 mm. • Rasabilidad superior de 350 mm. • Rasabilidad inferior de 150 mm. • Picaporte regulable de 11 mm a 17 mm. • Tres palancas basculantes <p>SUSTITUYE AL ARTÍCULO 46700</p>	1	85	24	25	1	46725	25	0	0	
		1	85	24	30	1	46725	30	0	0	
		1	85	24	35	1	46725	35	0	0	
	<ul style="list-style-type: none"> • Certificación EN15685 3 X 8 A 0 F 4 0 0 										

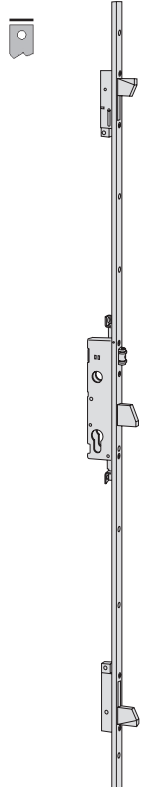
	<ul style="list-style-type: none"> • Frente plano de 24 x 3 mm en acero barnizado negro con altura de 2.600 mm. • Rasabilidad superior de 650 mm. • Rasabilidad inferior de 150 mm. • Rodillo regulable de 2,5 mm a 16,5 mm. • Tres palancas basculantes • Terminales en nylon para el frente 	1	-	24	25	1	46550	25	0	0	
		1	-	24	30	1	46550	30	0	0	
		1	-	24	35	1	46550	35	0	0	
	<ul style="list-style-type: none"> • Frente plano de 24 x 3 mm en acero inox con altura de 2.300 mm. • Rasabilidad superior de 350 mm. • Rasabilidad inferior de 150 mm. • Rodillo regulable de 2,5 mm a 16,5 mm. • Tres palancas basculantes <p>SUSTITUYE AL ARTÍCULO 46705</p>	1	-	24	25	1	46750	25	0	0	
		1	-	24	30	1	46750	30	0	0	
		1	-	24	35	1	46750	35	0	0	
	<ul style="list-style-type: none"> • Certificación EN15685 3 C 8 A 0 F 4 0 0 										

Tipología	Descripción	Vueltas	Ejes	Frente	Entrada	Uds.	REFERENCIA			
							Tipo	Dim	Mano	Dcha. Izda.

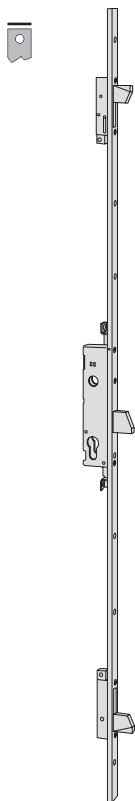

- Frente plano de 24 x 3 mm en acero barnizado negro con altura de 2.600 mm.
- Rasabilidad superior de 650 mm.
- Rasabilidad inferior de 150 mm.
- Tres palancas basculantes
- Terminales en nylon para el frente

• Certificación EN15685
|3|C|8|A|0|F|4|0|0|

1	-	24	25	1	46520	25	0	0
1	-	24	30	1	46520	30	0	0
1	-	24	35	1	46520	35	0	0



Características Técnicas:

- Caja en acero cincado
- Frente en acero inox
- Predisposición para cierres suplementarios
- Palanca biselada para facilitar el cierre
- Palanca y reenvíos accionados por la manilla. Llave para condenar la manilla

Dotación:

- Pareja de enganches roscados (M8) ref. 06290.10.0
- Embellecedor interior en acero ref. 06092.00.0
- Tornillo fijación cilindro

• **Cilindro no incluido**

Bajo pedido:

- Pareja de varillas roscadas ref. 07088.03.0
- Cerradero en acero cincado ref. 06232.21.0
- Escudo de protección ref. 06460.00.0
- Cilindro cruciforme

Mano:
0= Reversible

Certificación:

- Conforme a la norma europea EN12209, grado 3 seguridad (500 kg. resistencia carga lateral y 400 kg. resistencia carga inferior)
- Apta para puertas certificadas EN1627 hasta clase de resistencia WK/RC 2

Tipología	Descripción	Vueltas	Ejes	Frente	Entrada	Uds.	REFERENCIA			
							Tipo	Dim	Mano Dcha. Izda.	



- Palanca niquelada
- Certificación EN12209

|3|C|9|0|0|F|3|B|

1	85	25	25	1	1 46800 25 0 0
1	85	25	30	1	1 46800 30 0 0
1	85	25	35	1	1 46800 35 0 0

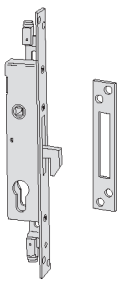

- Gancho niquelado
- Cerradero en acero cincado ref. 06232.21
- Certificación EN12209

|3|C|9|0|0|F|3|B|

1	85	25	25	1	1 46865 25 0 0
1	85	25	30	1	1 46865 30 0 0
1	85	25	35	1	1 46865 35 0 0



- Sólo cierres alto-bajo
- Certificación EN12209

|3|C|9|0|0|F|-|B|

1	85	25	25	1	1 46875 25 0 0
1	85	25	30	1	1 46875 30 0 0
1	85	25	35	1	1 46875 35 0 0



Características Técnicas:

- Caja en acero cincado
- Frente en acero inox
- Picaporte, rodillo, gancho y palanca niquelados
- Picaporte y rodillo regulables

Dotación:

- Cilindro ref. 0G300.05.0.12
- Tornillos fijación cerradura y cilindro
- Pareja de espesores en nylon ref. 06141.65.0
- Cerradero en acero inox. (sólo en cerraduras con entrada 25 mm.)
- 2 embellecedores para cilindro ref. 06012.01.0

Bajo pedido:

- Dotaciones específicas de cilindros y cerraderos adaptables a las distintas series de perfiles de aluminio
- Kit de cierres suplementarios: Ver página 78 y 79
- Escudo de protección ref. 06460.00.0
- Cilindro cruciforme
- Frente de 25 mm. (caract. VV)

Mano:

0= reversible

Certificación:

- Conforme a la norma europea EN12209, grado 3 seguridad (500 kg. resistencia carga lateral y 400 kg. resistencia carga frontal)
- Apta para puertas certificadas EN1627 hasta clase de resistencia WK/RC 2

Tipología	Descripción	Vueltas	Ejes	Frente	Entrada	Uds.	REFERENCIA				
							Tipo	Dim	Mano		
								Dcha.	Izda.		
	<ul style="list-style-type: none"> • Picaporte y palanca • Picaporte regulable de 11 a 17 mm • Cerradero en acero inox. ref. 06461.01 (sólo en cerraduras con entrada 25 mm.). Cerraduras con entradas 30 y 35 mm. sin cerradero 	1	85	22	25	1	46215	25	0	0	
		1	85	22	30	1	46215	30	0	0	
		1	85	22	35	1	46215	35	0	0	
			1	85	25	25	1	46215	25	0	VV
			1	85	25	30	1	46215	30	0	VV
			1	85	25	35	1	46215	35	0	VV
		<ul style="list-style-type: none"> • Rodillo y palanca • Rodillo regulable de 2,5 a 16,5 mm • Cerradero en acero inox. ref. 06461.11 (sólo en cerraduras con entrada 25 mm.). Cerraduras con entradas 30 y 35 mm. sin cerradero 	1	-	22	25	1	46230	25	0	0
			1	-	22	30	1	46230	30	0	0
			1	-	22	35	1	46230	35	0	0
			1	-	25	25	1	46230	25	0	VV
			1	-	25	30	1	46230	30	0	VV
			1	-	25	35	1	46230	35	0	VV
		<ul style="list-style-type: none"> • Sólo palanca • Cerradero en acero inox. ref. 06459.01 (sólo en cerraduras con entrada 25 mm.). Cerraduras con entradas 30 y 35 mm. sin cerradero 	1	-	22	25	1	46210	25	0	0
			1	-	22	30	1	46210	30	0	0
			1	-	22	35	1	46210	35	0	0
			1	-	25	25	1	46210	25	0	VV
			1	-	25	30	1	46210	30	0	VV
			1	-	25	35	1	46210	35	0	VV
		<ul style="list-style-type: none"> • Picaporte y palanca • Picaporte regulable de 11 a 17 mm • Predispuesta para cierres suplementarios • Pernos roscados para la fijación de los cierres suplementarios • Cerradero en acero inox. ref. 06461.01 (sólo en cerraduras con entrada 25 mm.). Cerraduras con entradas 30 y 35 mm. sin cerradero 	1	85	22	25	1	46225	25	0	0
			1	85	22	30	1	46225	30	0	0
			1	85	22	35	1	46225	35	0	0
			1	85	25	25	1	46225	25	0	VV
			1	85	25	30	1	46225	30	0	VV
			1	85	25	35	1	46225	35	0	VV

Tipología	Descripción	Vueltas	Ejes	Frente	Entrada	Uds.	REFERENCIA			
							Tipo	Dim	Mano Dcha.	Izda.
	<ul style="list-style-type: none"> • Rodillo y palanca • Rodillo regulable de 2,5 a 16,5 mm • Predispuesta para cierres suplementarios • Pernos roscados para la fijación de los cierres suplementarios • Cerradero en acero inox. ref. 06461.11 (sólo en cerraduras con entrada 25 mm.). Cerraduras con entradas 30 y 35 mm. sin cerradero 	1	-	22	25	1	46250	25	0	0
		1	-	22	30	1	46250	30	0	0
		1	-	22	35	1	46250	35	0	0
		1	-	25	25	1	46250	25	0	VV
		1	-	25	30	1	46250	30	0	VV
		1	-	25	35	1	46250	35	0	VV
		1	-	25	35	1	46250	35	0	VV
	<ul style="list-style-type: none"> • Sólo palanca • Predispuesta para cierres suplementarios • Pernos roscados para la fijación de los cierres suplementarios • Cerradero en acero inox. ref. 06459.01 (sólo en cerraduras con entrada 25 mm.). Cerraduras con entradas 30 y 35 mm. sin cerradero 	1	-	22	25	1	46220	25	0	0
		1	-	22	30	1	46220	30	0	0
		1	-	22	35	1	46220	35	0	0
		1	-	25	25	1	46220	25	0	VV
		1	-	25	30	1	46220	30	0	VV
		1	-	25	35	1	46220	35	0	VV
	<ul style="list-style-type: none"> • Gancho de acero laminar • Cerradero en acero inox. ref. 06459.01 	1	-	22	25	1	46240	25	0	0
		1	-	22	30	1	46240	30	0	0
		1	-	22	35	1	46240	35	0	0
		1	-	25	25	1	46240	25	0	VV
		1	-	25	30	1	46240	30	0	VV
		1	-	25	35	1	46240	35	0	VV
	<ul style="list-style-type: none"> • Gancho de acero laminar • Predispuesta para cierres suplementarios • Pernos roscados para la fijación de los cierres suplementarios • Cerradero en acero inox. ref. 06459.01 	1	-	22	25	1	46260	25	0	0
		1	-	22	30	1	46260	30	0	0
		1	-	22	35	1	46260	35	0	0
		1	-	25	25	1	46260	25	0	VV
		1	-	25	30	1	46260	30	0	VV
		1	-	25	35	1	46260	35	0	VV
	<ul style="list-style-type: none"> • Sólo cierres alto-bajo • Predispuesta para cierres suplementarios • Pernos roscados para la fijación de los cierres suplementarios 	1	-	22	25	1	46270	25	0	0
		1	-	22	30	1	46270	30	0	0
		1	-	22	35	1	46270	35	0	0

Tipología	Descripción	Para serie/artículo	Uds.	REFERENCIA			
				Tipo	Dim	Mano Dcha. Izda.	

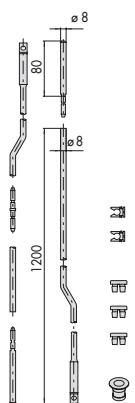

- Pareja de varillas internas curvadas diámetro 8 mm 16225, 19225
- Pareja de puntales de 8 mm ref. 06291.06 46220, 46225
- Cerradero de suelo ref. 06086.01 46250, 46260
- Pieza de unión ref. 06291.20 46270, 49225, 49228, 49250
- Pareja de pinzas guía ref. 06224.00
- Tapones antirruido ref. 06147.00

1 06441 00 0 0

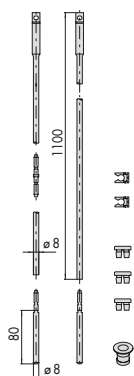
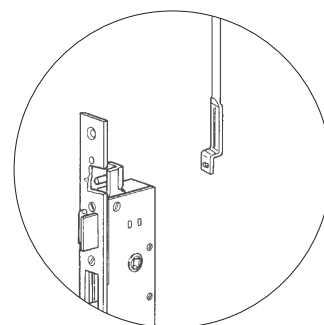

- Pareja de varillas internas rectas diámetro 8 mm 16225, 19225
- Pareja de puntales de 8 mm ref. 06291.06 194xx, 196xx, 195xx, 197xx,
- Cerradero de suelo ref. 06086.01 46220, 46225
- Pieza de unión ref. 06291.20 46250, 46260
- Pareja de pinzas guía ref. 06224.00 46270, 49225, 49228, 49250, 494xx, 496xx, 495xx, 497xx
- Tapones antirruido ref. 06147.00

1 06441 10 0 0

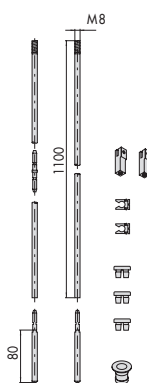
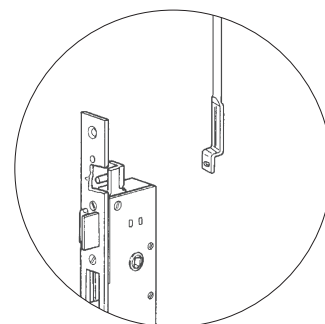

- Pareja de varillas internas roscadas diámetro 8 mm 16225, 46220,
- Pareja de puntales de 8 mm ref. 06291.06 46225, 46250, 46260, 46270
- Cerradero de suelo ref. 06086.01
- Pareja de enganches roscados (M8) ref. 06290.05
- Pieza de unión ref. 06291.20
- Pareja de pinzas guía ref. 06224.00
- Tapones antirruido ref. 06147.00

1 06441 20 0 0

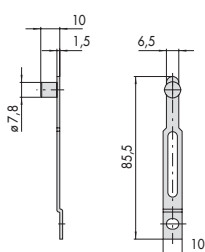

- Kit pareja de enganches para fallebas externas 16225, 19225
- 46220, 46225
- 46250, 46260
- 46270, 19...,
- 49...

12 06442 00 0 0

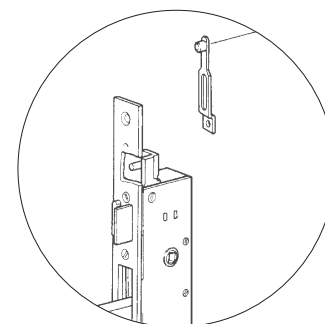

Tipología	Descripción	Para serie/artículo	Uds.	REFERENCIA			
				Tipo	Dim	Mano Dcha.	Mano Izda.

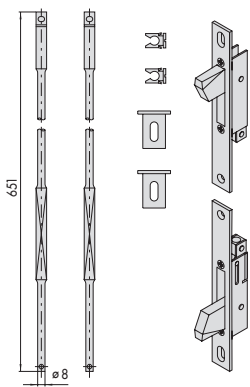

- Kit pareja de desviadores laterales accionados con varillas internas 16225, 46220
46225, 46250
- Frente en acero inox. 22x3 mm. 46260, 46270
- Varillas diámetro 8 mm.
- Pareja de espesores para el frente ref. 06141.65
- Pareja de pinzas guía ref. 06224.00

1 06443 00 0 0

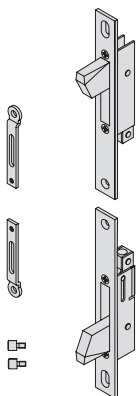
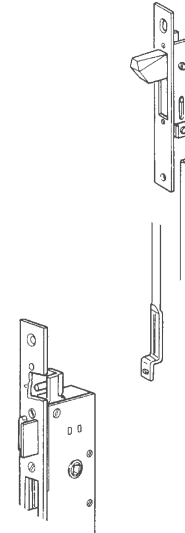

- Kit pareja de desviadores laterales accionados con fallebas externas 16225, 46220
46225, 46250
- Frente en acero inox. 22x3 mm. 46260, 46270
- Pareja de enganches para fallebas
- Pareja de pernos roscados

1 06443 05 0 0

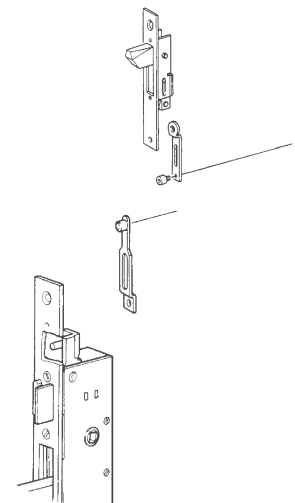



Características Técnicas:

- Caja cincada
- Frente y cerradero en acero inox
- Gancho laminar cementado
- Picaporte, rodillo y gancho níquelados

Dotación:

- Cilindro con leva corta de 13,2 mm
- Cerradero en acero inox
- Tornillo fijación cilindro
- Embellecedores para cilindro ref. 06012.01.0

Bajo pedido:

- Dotaciones específicas de cilindros y cerraderos adaptables a las distintas series de perfiles de aluminio
- Escudo de seguridad ref. E-131.05

Mano:

0= reversible

Tipología	Descripción	Vueltas	Ejes	Frente	Entrada	Uds.	REFERENCIA			
							Tipo	Dim	Mano Dcha. Izda.	
	<ul style="list-style-type: none"> • Picaporte y gancho • Cilindro níquelado 30x30 mm. • Cerradero inox ref. G01.303.67 • 2 embellecedores para cilindro ref. 06012.01 	1	85	25	20	22	L4120	20	0	0
		1	85	25	25	22	L4120	25	0	0
	<ul style="list-style-type: none"> • Rodillo y gancho • Cilindro níquelado 30x30 mm. • Cerradero inox ref. G01.304.67 • 2 embellecedores para cilindro ref. 06012.01 	1	-	25	20	22	L4130	20	0	0
		1	-	25	25	22	L4130	25	0	0
	<ul style="list-style-type: none"> • Gancho • Cilindro níquelado 30x30 mm. • Cerradero inox ref. G01.305.67 • 2 embellecedores para cilindro ref. 06012.01 	1	-	25	20	22	L4140	20	0	0
		1	-	25	25	22	L4140	25	0	0



Características Técnicas:

- Caja cincada
- Frente y cerradero en acero inox
- Picaporte, rodillo y palanca niquelados

Dotación:

- Cilindro con leva corta de 13,2 mm
- Cerradero en acero inox (excepto en ref. 04010)
- Tornillo fijación cilindro
- Embellecedores para cilindro ref. 06012.01

Bajo pedido:

- Dotaciones específicas de cilindros y cerraderos adaptables a las distintas series de perfiles de aluminio
- Escudo de seguridad ref. E-131.05 (E-132.05 para ref. 04010)

Mano:

0= reversible

Tipología	Descripción	Vueltas	Ejes	Frente	Entrada	Uds.	REFERENCIA			
							Tipo	Dim	Mano Dcha.	Izda.

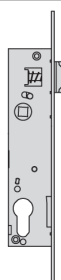

- Sólo picaporte
- 1/2 cilindro niquelado 30x10 mm.
- 1 embellecedor para cilindro ref. 06012.01

-	85	25	20	22	04010	20	0	0
-	85	25	25	22	04010	25	0	0

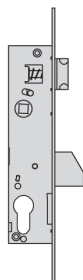

- Picaporte y palanca
- Cilindro niquelado 30x30 mm.
- Cerradero inox ref. G01.300.67
- 2 embellecedores para cilindro ref. 06012.01

1	85	25	20	22	04020	20	0	0
1	85	25	25	22	04020	25	0	0

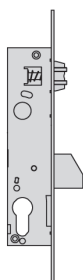

- Rodillo y palanca
- Cilindro niquelado 30x30 mm.
- Cerradero inox ref. G01.302.67
- 2 embellecedores para cilindro ref. 06012.01

1	-	25	20	22	04030	20	0	0
1	-	25	25	22	04030	25	0	0

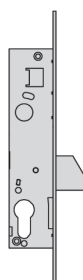

- Sólo palanca
- Cilindro niquelado 30x30 mm.
- Cerradero inox ref. G01.301.67
- 2 embellecedores para cilindro ref. 06012.01

1	-	25	20	22	04040	20	0	0
1	-	25	25	22	04040	25	0	0



Características Técnicas:

- Caja cincada
- Frente cincado o acero inox. (acab. 20)
- Rodillo y palanca niquelados
- Picaporte y rodillo regulables
- Palanca centrada con grosor 10 mm.
- Caja superior cerrada

Bajo pedido:





- Dotaciones específicas de cilindros y cerraderos adaptables a las distintas series de perfiles de aluminio
- Modelos 44650 y 44660 con frente en acero inoxidable (acab. 20)
- Versión con adaptador para muletilla (.MU)

Dotación:

- Cilindro
- Tornillo fijación cilindro
- Embellecedores para cilindro ref. 06012.01.0

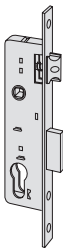
Mano:

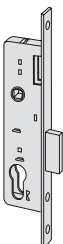
0= reversible

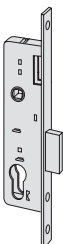
Tipología	Descripción	Vueltas	Ejes	Frente	Entrada	Uds.	REFERENCIA			
							Tipo	Dim	Mano Dcha.	Izda.
 <ul style="list-style-type: none"> • Sólo picaporte • Picaporte regulable de 10 a 16 mm. (E=21 regulable de 10 a 13 mm.) • 1/2 cilindro niquelado 30x10 mm. 		-	85	22	21	12	44650	20	0	0
		-	85	22	25	12	44650	25	0	0
		-	85	22	30	12	44650	30	0	0
		-	85	22	35	12	44650	35	0	0
		-	85	22	21	12	44650	20	0	0
		-	85	22	25	12	44650	25	0	0
		-	85	22	30	12	44650	30	0	0
		-	85	22	35	12	44650	35	0	0
 <ul style="list-style-type: none"> • Frente inox. (Acabado 20) • Sólo picaporte • Picaporte regulable de 10 a 16 mm. (E=21 regulable de 10 a 13 mm.) • 1/2 cilindro niquelado 30x10 mm. 		-	85	22	21	12	44650	20	0	0
		-	85	22	25	12	44650	25	0	0
		-	85	22	30	12	44650	30	0	0
		-	85	22	35	12	44650	35	0	0
		1	85	22	21	12	44660	20	0	0
		1	85	22	25	12	44660	25	0	0
		1	85	22	30	12	44660	30	0	0
		1	85	22	35	12	44660	35	0	0
 <ul style="list-style-type: none"> • Picaporte y palanca • Picaporte regulable de 10 a 16 mm. (E=21 regulable de 10 a 13 mm.) • Cilindro niquelado 30x30 mm. • Cerradero ref. 06157.00 		1	85	22	21	12	44660	20	0	0
		1	85	22	25	12	44660	25	0	0
		1	85	22	30	12	44660	30	0	0
		1	85	22	35	12	44660	35	0	0
		1	85	22	21	12	44660	20	0	0
		1	85	22	25	12	44660	25	0	0
		1	85	22	30	12	44660	30	0	0
		1	85	22	35	12	44660	35	0	0
 <ul style="list-style-type: none"> • Frente inox. (Acabado 20) • Picaporte y palanca • Picaporte regulable de 10 a 16 mm. (E=21 regulable de 10 a 13 mm.) • Cilindro niquelado 30x30 mm. 		1	85	22	21	12	44660	20	0	0
		1	85	22	25	12	44660	25	0	0
		1	85	22	30	12	44660	30	0	0
		1	85	22	35	12	44660	35	0	0
 <ul style="list-style-type: none"> • Rodillo y palanca • Rodillo regulable de 2,5 a 14,5 mm. • Cilindro niquelado 30x30 mm. • Cerradero ref. 06167.00 		1	-	22	21	12	44670	20	0	0
		1	-	22	25	12	44670	25	0	0
		1	-	22	30	12	44670	30	0	0
		1	-	22	35	12	44670	35	0	0
 <ul style="list-style-type: none"> • Sólo palanca • Cilindro niquelado 30x30 mm. • Cerradero ref. 06079.20 		1	-	22	21	12	44680	20	0	0
		1	-	22	25	12	44680	25	0	0
		1	-	22	30	12	44680	30	0	0
		1	-	22	35	12	44680	35	0	0



Características Técnicas:

- Caja cincada
- Frente cincado
- Picaporte, rodillo y palanca en latón

Bajo pedido:

- Dotaciones específicas de cilindros y cerradores adaptables a las distintas series de perfiles de aluminio

Dotación:

- Cilindro ovalado ref. 08210.02.0 (donde está previsto)
- Tornillo fijación cilindro
- 2 embellecedores para cilindro ref. 06027.01.0 (donde está previsto)

Mano:

0= reversible



Tipología	Descripción	Vueltas	Ejes	Frente	Entrada	Uds.	REFERENCIA			
							Tipo	Dim	Mano Dcha.	Izda.
	<ul style="list-style-type: none"> • Picaporte y palanca • El picaporte se acciona también desde la llave a excepción de las entradas 15 y 18 mm. 	1	69	20	15	1	44221	15	0	0
		1	69	20	18	1	44221	18	0	0
		1	69	20	25	1	44221	25	0	0
		1	69	20	30	1	44221	30	0	0
		1	69	20	35	1	44221	35	0	0
	<ul style="list-style-type: none"> • Rodillo regulable y palanca 	1	69	20	15	1	44231	15	0	0
		1	69	20	18	1	44231	18	0	0
		1	69	20	25	1	44231	25	0	0
		1	69	20	30	1	44231	30	0	0
		1	69	20	35	1	44231	35	0	0
	<ul style="list-style-type: none"> • Sólo palanca 	1	69	20	15	1	44241	15	0	0
		1	69	20	18	1	44241	18	0	0
		1	69	20	25	1	44241	25	0	0
		1	69	20	30	1	44241	30	0	0
		1	69	20	35	1	44241	35	0	0
	<ul style="list-style-type: none"> • Picaporte accionado por llave • Altura de caja 84 mm. 	-	-	20	15	1	44218	15	0	0
	<ul style="list-style-type: none"> • Picaporte accionado por manilla 	-	-	20	15	1	44228	15	0	0
	<ul style="list-style-type: none"> • Rodillo 	-	-	20	15	1	44238	15	0	0

Características Técnicas:

- Caja cincada
- Frente cincado
- Gancho laminar en acero niquelado

Dotación:

- Cilindro ovalado ref. 08210.02.0
- Cerradero
- Tornillo fijación cilindro

Mano:
0= reversible

Tipología	Descripción	Vueltas	Ejes	Frente	Entrada	Uds.	REFERENCIA			
							Tipo	Dim	Mano Dcha.	Izda.
	<ul style="list-style-type: none"> • Gancho en acero laminar niquelado • Cerradero plano en acero ref. 07028.00 	1	-	20	16	1	45010	16	0	0
	<ul style="list-style-type: none"> • Gancho en acero laminar niquelado • Perno guía en acero niquelado • Cerradero plano en acero ref. 07028.05 	1	-	20	16	1	45012	16	0	0
	<ul style="list-style-type: none"> • Gancho en acero laminar niquelado • Cerradero en "U" ref. GA.0600 	1	-	16	16	1	45011	16	0	0
	<ul style="list-style-type: none"> • Gancho con efecto picaporte en acero laminar niquelado • Cerradero plano en acero ref. 07028.00 	1	-	20	16	1	45015	16	0	0



Características Técnicas:

- Caja cincada
- Frente cincado
- Picaporte, rodillo y palanca en latón

Bajo pedido:

- Dotaciones específicas de cilindros y cerraderos adaptables a las distintas series de perfiles de aluminio

Dotación:

- Cilindro
- Tornillo fijación cilindro
- 2 embellecedores para cilindro:
-ovalado ref. 06027.01.0
-europerfil ref. 06012.01.0

Mano:

0= reversible

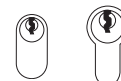

Tipología	Descripción	Vueltas	Ejes	Frente	Entrada	Uds.	REFERENCIA			
							Tipo	Dim	Mano Dcha.	Mano Izda.

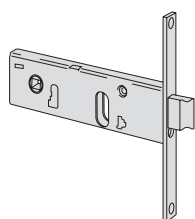

- Picaporte con palanca incorporada
- Cilindro ovalado ref. 08210.02.0
- Ancho de caja 44 mm.

1	67	16	60	1	44150	60	0	0
2	67	16	70	1	44150	70	0	0
2	67	16	80	1	44150	80	0	0
2	67	16	90	1	44150	90	0	0
1	67	20	60	1	44151	60	0	0
2	67	20	70	1	44151	70	0	0
2	67	20	80	1	44151	80	0	0
2	67	20	90	1	44151	90	0	0

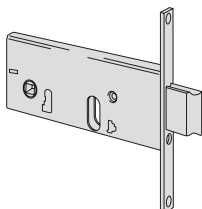

- Picaporte con palanca incorporada
- Cilindro ovalado ref. 08210.02.0
- Ancho de caja 64 mm.

1	67	16	60	1	44155	60	0	0
2	67	16	70	1	44155	70	0	0
2	67	16	80	1	44155	80	0	0
2	67	16	90	1	44155	90	0	0
1	67	20	60	1	44156	60	0	0
2	67	20	70	1	44156	70	0	0
2	67	20	80	1	44156	80	0	0
2	67	20	90	1	44156	90	0	0

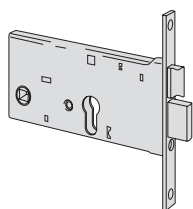

- Picaporte y palanca
- Cilindro europerfil ref. 06300.05.0
- Ancho de caja 77 mm.

2	67	16	70	1	44360	70	0	0
2	67	16	80	1	44360	80	0	0
2	67	16	90	1	44360	90	0	0
2	67	20	70	1	44361	70	0	0
2	67	20	80	1	44361	80	0	0
2	67	20	90	1	44361	90	0	0

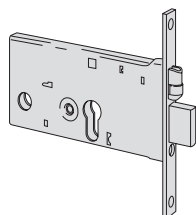

- Rodillo y palanca
- Cilindro europerfil ref. 06300.05.0
- Ancho de caja 77 mm.

2	67	16	70	1	44370	70	0	0
2	67	16	80	1	44370	80	0	0
2	67	16	90	1	44370	90	0	0
2	67	20	70	1	44371	70	0	0
2	67	20	80	1	44371	80	0	0
2	67	20	90	1	44371	90	0	0



Características Técnicas:

- Caja en acero cincado
- Barras de cierre en acero
- Cilindro en latón

Mano:

0= Reversible

Tipología	Descripción	Llave art.	L	A	B	S	Vueltas	Entrada	Uds.	REFERENCIA			
										Tipo	Dim	Mano Dcha. Izda.	

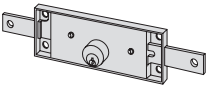

• Cierre central

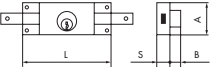

Interior
1 unidad
01310.00.2

160	55	11,5	13	2	80	2	41010	80	0	0
-----	----	------	----	---	----	---	-------	----	---	---

Exterior
2 unidades
01330.00.1

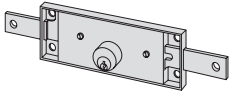

• Cierre central
• 2 pernos de 9 mm.

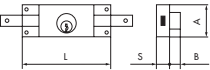

2 unidades
01060.10.1

155	55	5,5	15	2	78	12	41510	78	0	0
-----	----	-----	----	---	----	----	-------	----	---	---

Descripción	REFERENCIA			
	Tipo	Dim	Mano Dcha.	Izda.
• Deducción por el cilindro C2000 de la dotación estándar (0G300.05.0.12) en cerraduras verticales de seguridad serie 462... y Multipunto	DEDUCCIÓN			
• Deducción por el cilindro ASIX de la dotación estándar (1.0E300.07.0.1200.C5) en cerraduras de seguridad de engranajes serie 492... y Multitop PRO/MAX/MATIC y Multipunto 3 picaportes	DEDUCCIÓN			

ACCESORIOS PARA CERRADURAS DE ALUMINIO

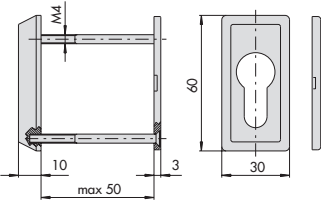
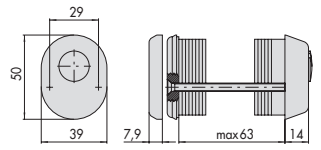
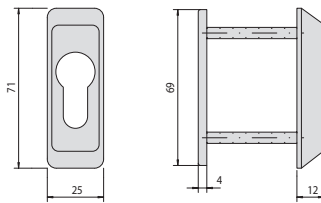
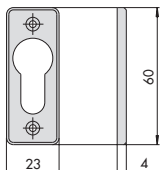
Tipología	Descripción	Para serie/artículo	 Uds.	REFERENCIA			
				Tipo	Dim	Mano Dcha.	Izda.
	• Escudo de protección cilindro en acero inox sintetizado	16... 46...	1	06460	00	0	0
	• Escudo de protección para cilindro ASIX, ASTRAL, ASTRAL SICUR, AP4 SICUR, RS3 SICUR en acero carbonitrurado niquelado. • Dorado (Acabado 15)	19..., 49... 432., 437., 438.. 4A..	1	06460	05	0	0
	• Escudo con embellecedor interior pasante. Acabado negro	040.., L40.. 041.., L41..	3	E-131	05	0	0
	• Escudo con embellecedor interior ciego. Acabado negro	040.., L40.. 041.., L41..	3	E-132	05	0	0
	• Embellecedor en nylon negro para cilindro europerfil		100	06012	01	0	0

Tipología	Descripción	Para serie/artículo	Uds.	REFERENCIA			
				Tipo	Dim	Mano Dcha.	Izda.
	• Embellecedor en nylon negro para cilindro ovalado		100	06027	01	0	0
	• Pareja de varillas roscadas	46300	12	07088	03	0	0
	• Pieza de unión para juego de varillas	06441, 07088	12	06291	20	0	0
	• Cerradero en acero cincado	46300	25	06232	21	0	0
	• Pareja de enganches roscados	06441	12	06290	05	0	0
	• Adaptador para instalación de muletilla 8 mm	446., 451..	1	30801	70	02	-
	• Suplemento por Cilindro Cruciforme en dotación con cerraduras	16., 46..		SUPLEMENTO 58			

CERRADEROS Y COMPLEMENTOS PARA LAS DISTINTAS SERIES DE PERFILES DE ALUMINIO

Descripción	Para serie/artículo	Uds.	REFERENCIA			
			Tipo	Dim	Mano Dcha.	Izda.
• Pareja de espesores en nylon de 8 mm		25	06141	52	0	0
• Pareja de espesores en nylon de 2 mm	442., 446..	25	06141	53	0	0
• Inserto para rodillo para cerraderos de nylon de la serie 446..		25	06141	55	0	0
• Pareja de espesores en nylon de 5 mm con aleta		25	06141	65	0	0
• Pareja de espesores en nylon de 3 mm	162., 192., 462., 492..	25	06141	68	0	0
• Pareja de espesores en nylon de 2 mm	162., 192., 462., 492..	25	06141	69	0	0
• Inserto para rodillo	06463.06-07-16-17-24-25-34-35	12	06141	70	0	0
• Inserto para rodillo	06463.05-09-22-23-32-33	12	06141	71	0	0
• Inserto para rodillo	06285.34-36	12	06141	76	0	0
• Espesor largo de 3 mm en nylon	162., 192., 462., 492..	12	06141	78	0	0
• Inserto para rodillo	06461.07-25-30-35-40-45	12	06141	86	0	0

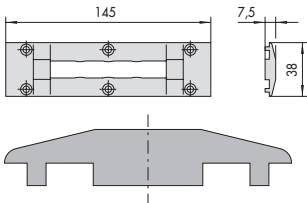
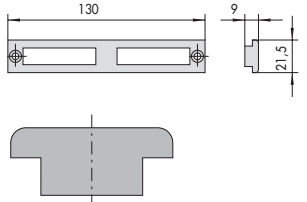
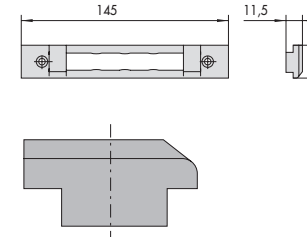
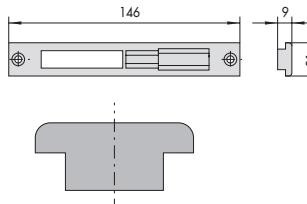
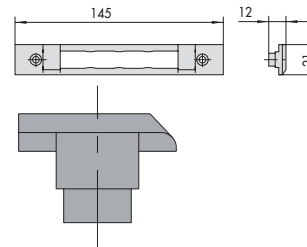
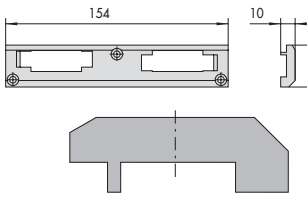
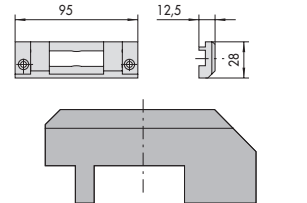
Tipología	Descripción	Para serie/artículo	Uds.	REFERENCIA			
				Tipo	Dim	Mano Dcha.	Mano Izda.
	• Cerradero de nylon	14460, 14461 44360, 44361	25	06277	02	0	0
	• Cerradero de nylon	44221	25	06277	76	0	0
	• Cerradero de nylon	14461, 44361	25	06277	77	0	0
	• Cerradero de nylon	44231, 44238 44371	25	06277	78	0	0
	• Cerradero de nylon	14460, 14461 44360, 44361	25	06277	89	0	0
	• Cerradero de nylon • Para la cerradura de rodillo ref. 44630/44670 utilizar el inserto ref. 06141.55	44650, 44660 44670	25	06287	64	0	0
	• Cerradero de nylon	14011, 14021 14351, 14451 14511, 44151 44152, 44156 44228, 44241	25	06287	65	0	0

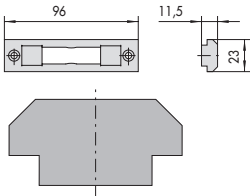
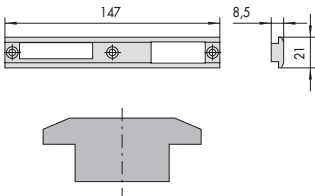
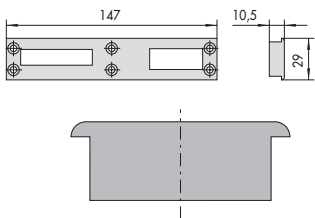
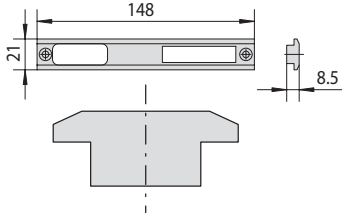
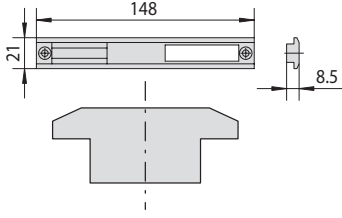
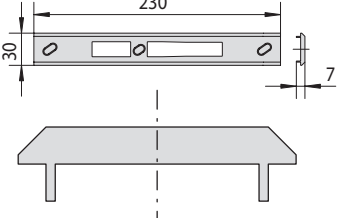
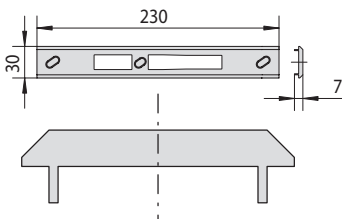
Tipología	Descripción	Para serie/artículo	 Uds.	REFERENCIA			
				Tipo	Dim	Mano	Dcha. Izda.
	• Cerradero de nylon	14011, 14021 14351, 14451 14511, 44151 44152, 44156 44228, 44241	25	06287	77	0	0
	• Cerradero de nylon	44650, 44660 44670	25	06287	88	0	0
	• Cerradero de nylon	44650, 44660 44670	25	06287	94	0	0
	• Cerradero metálico	44650, 44660 44680	1	GA.0603	05	0	0
	• Cerradero metálico	44670	1	GA.0604	05	0	0
	• Cerradero metálico	44650, 44660, 04010, 04020 46215, 46225 46425, 46525 46625, 46725	1	GA.0606	05	0	0
	• Cerradero metálico	44670, 04030 46230, 46250, 46450, 46550, 46650, 46750	1	GA.0607	05	0	0

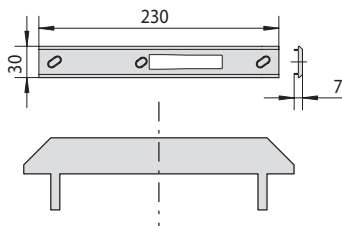
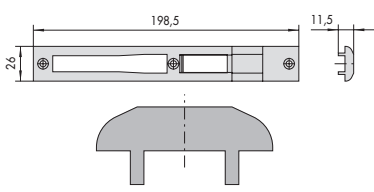
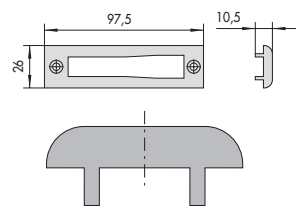
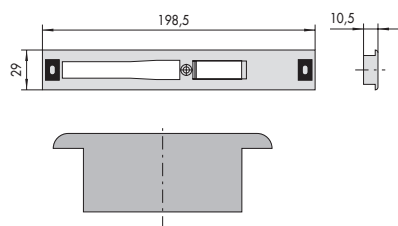
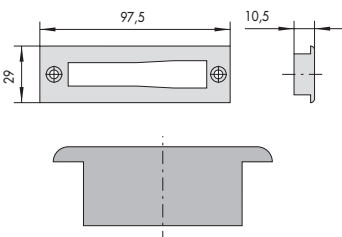
Tipología	Descripción	Para serie/artículo	Uds.	REFERENCIA			
				Tipo	Dim	Mano Dcha.	Izda.
	<ul style="list-style-type: none"> • Cerradero metálico 	44680, 04040 46210, 46220, 46420, 46520, 06443.00/05	1	GA.0608	05	0	0
	<ul style="list-style-type: none"> • Cerradero de nylon • Para las cerraduras de rodillo utilizar el inserto ref. 06141.76 	16205, 16215 16225, 16425 16525, 16625 16725, 46215 46225, 46230 46250, 46425 46450, 46525 46550, 46625 46725, 46650 46750	12	06285	34	0	0
	<ul style="list-style-type: none"> • Cerradero de nylon 	46210, 46220 46420, 46520 06443.00/05	25	06285	35	0	0
	<ul style="list-style-type: none"> • Cerradero de nylon • Para las cerraduras de rodillo utilizar el inserto ref. 06141.76 	16205, 16215, 16225, 16425 16525, 16625 16725, 46215 46225, 46230 46250, 46425 46450, 46525 46550, 46625 46725, 46650 46750	12	06285	36	0	0
	<ul style="list-style-type: none"> • Cerradero de nylon 	46210, 46220 46420, 46520 06443.00/05	25	06285	37	0	0

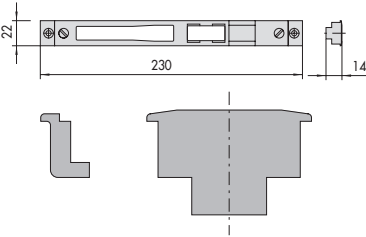
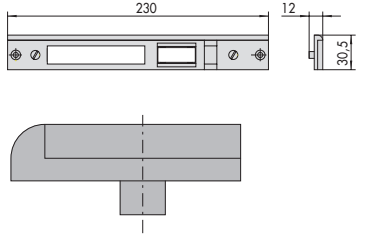
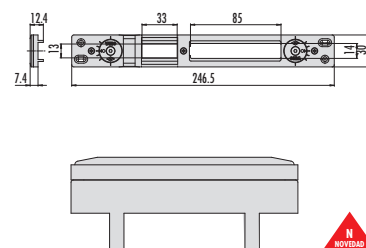
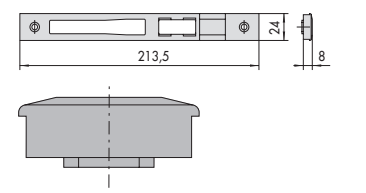
Tipología	Descripción	Para serie/artículo	 Uds.	REFERENCIA			
				Tipo	Dim	Mano	Dcha. Izda.
	<ul style="list-style-type: none"> • Cerradero metálico regulable • Para las cerraduras de rodillo utilizar el inserto ref. 06141.71 	16205, 16215 16225, 16425 16525, 16625 16725, 46215 46225, 46230 46250, 46425 46450, 46525 46550, 46625 46725, 46650 46750, 19..., 432..., 437..., 438..	12	06463	05	0	0
	<ul style="list-style-type: none"> • Cerradero metálico regulable • Para las cerraduras de rodillo utilizar el inserto ref. 06141.70 	16205, 16215 16225, 16425 16525, 16625 16725, 46215 46225, 46230 46250, 46425 46450, 46525 46550, 46625 46725, 46650 46750	12	06463	06	0	0
	<ul style="list-style-type: none"> • Cerradero metálico regulable • Acero barnizado negro • Regulación lateral 2,5 mm. • Cajetín nylon cajeadado palanca • Para las cerraduras de rodillo utilizar el inserto ref. 06141.70 <p>SUSTITUYE AL ARTÍCULO 06463.07</p>	16205, 16215 16225, 16425 16525, 16625 16725, 46215 46225, 46230 46250, 46425 46450, 46525 46550, 46625 46725, 46650 46750	12	1 06463	57	0	0
	<ul style="list-style-type: none"> • Cerradero metálico regulable • Para las cerraduras de rodillo utilizar el inserto ref. 06141.71 	16205, 16215 16225, 16425 16525, 16625 16725, 46215 46225, 46230 46250, 46425 46450, 46525 46550, 46625 46725, 46650 46750	12	06463	09	0	0



Tipología	Descripción	Para serie/artículo	Uds.	REFERENCIA				
				Tipo	Dim	Mano Dcha.	Mano Izda.	
	<ul style="list-style-type: none"> • Cerradero metálico regulable • Acero barnizado negro • Regulación lateral 2,5 mm. • Cajetín nylon cajeadado palanca • Para las cerraduras de rodillo utilizar el inserto ref. 06141.71 • Para perfiles de Cámara Europea 	16205, 16215 16225, 16425 16525, 16625 16725, 46215 46225, 46230 46250, 46425 46450, 46525 46550, 46625 46725, 46650	12	1	06463	72	0	0
				12	1	06463	73	0
	<ul style="list-style-type: none"> • Cerradero metálico regulable • Acero barnizado negro • Regulación lateral 2,5 mm. • Regulación frontal 4,5 a 10 mm. • Cajetín nylon cajeadado palanca • Para las cerraduras de rodillo utilizar el inserto ref. 06141.70 	16205, 16215 16225, 16425 16525, 16625 16725, 46215 46225, 46230 46250, 46425 46450, 46525 46550, 46625 46725, 46650	12	1	06463	74	0	0
				12	1	06463	75	0
	<ul style="list-style-type: none"> • Cerradero metálico regulable • Para las cerraduras de rodillo utilizar el inserto ref. 06141.70 	Cierre central de cerraduras Multitop PRO/MAX/MATIC y SIKUREXIT	12	0	6463	16	0	0
				12	1	06463	67	0
	<ul style="list-style-type: none"> • Cerradero metálico regulable • Acero barnizado negro • Regulación lateral 2,5 mm. • Cajetín nylon cajeadado palanca • Para las cerraduras de rodillo utilizar el inserto ref. 06141.70 • Acero inox 	Cierre central de cerraduras Multitop PRO/MAX/MATIC y SIKUREXIT	12	1	06463	68	0	0
				12	1	06463	68	0
	<ul style="list-style-type: none"> • Cerradero metálico regulable • Acero barnizado negro • Regulación lateral 2,5 mm. • Cajetín nylon cajeadado palanca • Para las cerraduras de rodillo utilizar el inserto ref. 06141.71 • Para perfiles de Cámara Europea 	Cierre central de cerraduras Multitop PRO/MAX/MATIC y SIKUREXIT	12	1	06463	82	0	0
				12	1	06463	83	0

Tipología	Descripción	Para serie/artículo	Uds.	REFERENCIA			
				Tipo	Dim	Mano Dcha.	Izda.
	<ul style="list-style-type: none"> • Cerradero metálico regulable • Acero barnizado negro • Regulación lateral 2,5 mm. • Regulación frontal 4,5 a 10 mm. • Cajetín nylon cajeadado palanca • Para las cerraduras de rodillo utilizar el inserto ref. 06141.70 	Cierre central de cerraduras Multitop PRO/MAX/MATIC y SIKUREXIT	12	1 06463 84	0	0	
			12	1 06463 85	0	0	
<p>SUSTITUYE AL ARTÍCULO 06463.34/35</p>							
	<ul style="list-style-type: none"> • Cerradero metálico regulable • Para perfiles de Cámara Europea 	46210, 46220, 46420, 46520, 06443.00/05 Cierres superior e inferior de multipuntos	12	06465 02	0	0	
	<ul style="list-style-type: none"> • Cerradero metálico regulable 	46210, 46220, 46420, 46520, 06443.00/05 Cierres superior e inferior de multipuntos	12	06465 03	0	0	
	<ul style="list-style-type: none"> • Cerradero metálico regulable 	06433.00/05/31/36/41/46, 46210, 46220, 46420, 46520 Cierres superior e inferior de cerraduras Multipunto, Multitop PRO/MAX/MATIC y SIKUREXIT. Cierre central solo palanca de cerraduras Multitop PRO/MAX/MATIC .	12	06465 05	0	0	
	<ul style="list-style-type: none"> • Cerradero metálico regulable 	06433.00/05/31/36/41/46, 46210, 46220, 46420, 46520 Cierres superior e inferior de cerraduras Multipunto, Multitop PRO/MAX/MATIC y SIKUREXIT. Cierre central solo palanca de cerraduras Multitop PRO/MAX/MATIC .	12	06465 06	0	0	
	<ul style="list-style-type: none"> • Cerradero metálico regulable • Acero barnizado negro • Regulación lateral 2,5 mm. • Cajetín nylon cajeadado palanca <p>SUSTITUYE AL ARTÍCULO 06465.07</p>	06433.00/05/31/36/41/46, 46210, 46220, 46420, 46520 Cierres superior e inferior de cerraduras Multipunto, Multitop PRO/MAX/MATIC y SIKUREXIT. Cierre central solo palanca de cerraduras Multitop PRO/MAX/MATIC .	12	1 06465 57	0	0	
			12	1 06465 58	0	0	
<p>• Acero inox</p>							

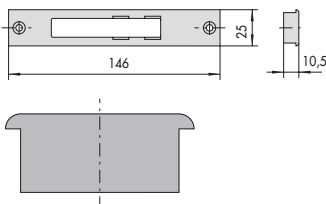
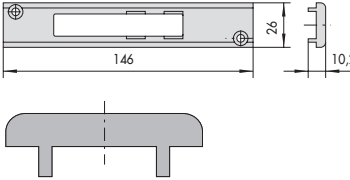
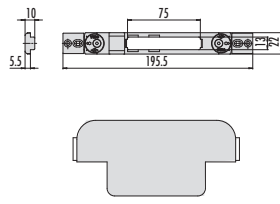
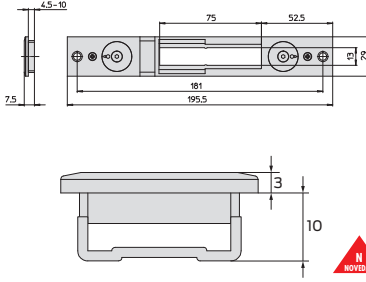
Tipología	Descripción	Para serie/artículo	Uds.	REFERENCIA			
				Tipo	Dim	Mano Dcha.	Izda.
	<ul style="list-style-type: none"> • Cerradero metálico regulable 	46210, 46220 46420, 46520 06443.00/05 Cierres superior e inferior de multipuntos	12	06465	08	0	0
	<ul style="list-style-type: none"> • Cerradero metálico regulable 	46210, 46220 46420, 46520 06443.00/05 Cierres superior e inferior de multipuntos	12	06465	10	0	0
	<ul style="list-style-type: none"> • Cerradero metálico regulable • Acero barnizado negro • Regulación lateral 2,5 mm. • Cajetín nylon cajeadado palanca • Para perfiles de Cámara Europea 	06433.00/05/31/36/41/46, 46210, 46220, 46420, 46520 Cierres superior e inferior de cerraduras Multipunto, Multitop PRO/MAX/MATIC y SIKUREXIT. Cierre central solo palanca de cerraduras Multitop PRO/MAX/MATIC.	12	1 06465	72	0	0
	<ul style="list-style-type: none"> • Cerradero metálico regulable • Acero barnizado negro • Regulación lateral 2,5 mm. • Regulación frontal 4,5 a 10 mm. • Cajetín nylon cajeadado palanca 	06433.00/05/31/36/41/46, 46210, 46220, 46420, 46520 Cierres superior e inferior de cerraduras Multipunto, Multitop PRO/MAX/MATIC y SIKUREXIT. Cierre central solo palanca de cerraduras Multitop PRO/MAX/MATIC.	12	1 06465	74	0	0
	<ul style="list-style-type: none"> • Acero inox <p>SUSTITUYE AL ARTÍCULO 06465.22/23</p>		12	1 06465	73	0	0
	<ul style="list-style-type: none"> • Acero inox <p>SUSTITUYE AL ARTÍCULO 06465.24/25</p>		12	1 06465	75	0	0

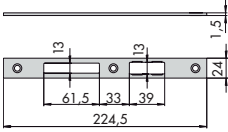
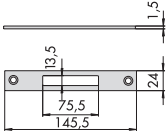
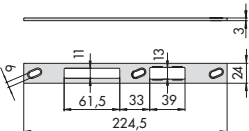
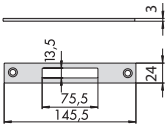
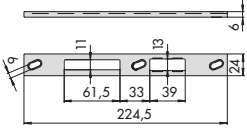
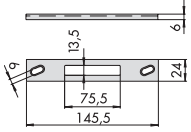
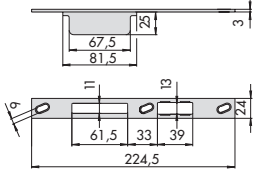
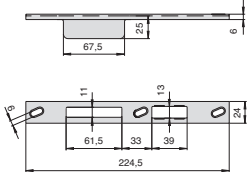
Tipología	Descripción	Para serie/artículo	 Uds.	REFERENCIA			
				Tipo	Dim	Mano Dcha.	Mano Izda.
	<ul style="list-style-type: none"> Cerradero abierto plano en acero inox 24x1,5 mm Para las cerraduras de rodillo utilizar el inserto ref. 06141.86.0 	Cierre central de cerraduras Multitop PRO/MAX/MATIC y SIKUREXIT	12	1 06461 07	0	0	
	<ul style="list-style-type: none"> Cerradero abierto plano en acero inox 24x1,5 mm 	06443.31/36/41/46 Cierres superior e inferior de cerraduras Multitop PRO/MAX/MATIC y SIKUREXIT. Cierre central solo palanca de cerraduras Multitop PRO/MAX/MATIC .	12	1 06461 12	0	0	
	<ul style="list-style-type: none"> Cerradero abierto plano en acero inox Para las cerraduras de rodillo utilizar el inserto ref. 06141.86.0 	Cierre central de cerraduras Multitop PRO/MAX/MATIC y SIKUREXIT	12	06461 30	0	0	
	<ul style="list-style-type: none"> Cerradero plano en acero inox 24 x 3 mm 	06443.31/36/41/46 Cierres superior e inferior de cerraduras Multitop PRO/MAX/MATIC y SIKUREXIT. Cierre central solo palanca de cerraduras Multitop PRO/MAX/MATIC.	12	1 06461 34	0	0	
	<ul style="list-style-type: none"> Cerradero abierto en "U" en acero inox Para las cerraduras de rodillo utilizar el inserto ref. 06141.86.0 	Cierre central de cerraduras Multitop PRO/MAX/MATIC y SIKUREXIT	12	06461 35	0	0	
	<ul style="list-style-type: none"> Cerradero en "U" en acero inox 24 x 6 mm 	06443.31/36/41/46 Cierres superior e inferior de cerraduras Multitop PRO/MAX/MATIC y SIKUREXIT. Cierre central solo palanca de cerraduras Multitop PRO/MAX/MATIC.	12	1 06461 39	0	0	
	<ul style="list-style-type: none"> Cerradero plano en acero inox con caja protección palanca Para las cerraduras de rodillo utilizar el inserto ref. 06141.86.0 	Cierre central de cerraduras Multitop PRO/MAX/MATIC y SIKUREXIT	12	06461 40	0	0	
	<ul style="list-style-type: none"> Cerradero en "U" en acero inox con caja de protección palanca Para las cerraduras de rodillo utilizar el inserto ref. 06141.86.0 	Cierre central de cerraduras Multitop PRO/MAX/MATIC y SIKUREXIT	12	06461 45	0	0	

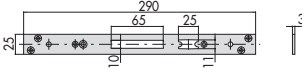
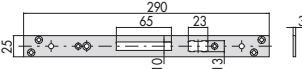
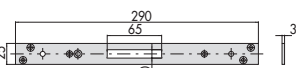
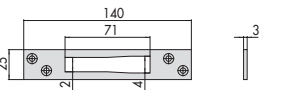
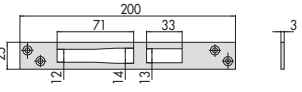
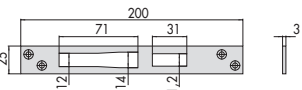
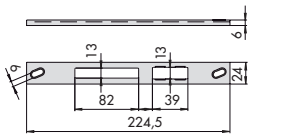
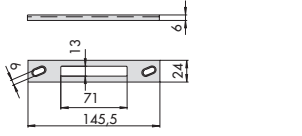
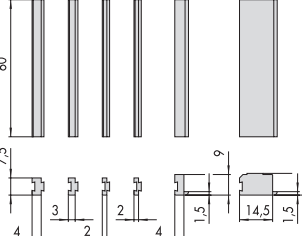
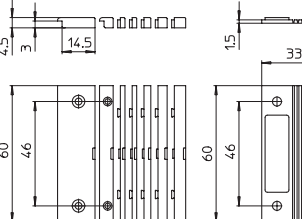
Tipología	Descripción	Para serie/artículo	 Uds.	REFERENCIA			
				Tipo	Dim	Mano Dcha.	Izda.
	<ul style="list-style-type: none"> • Frente en acero inox (25 mm.) 	46215, 46225,	12	06233	00	0	0
	<ul style="list-style-type: none"> • Frente en acero inox (25 mm.) 	46230, 46250,	12	06233	02	0	0
	<ul style="list-style-type: none"> • Frente en acero inox (25 mm.) 	46210, 46220, 46240, 46260	12	06233	03	0	0
	<ul style="list-style-type: none"> • Cerradero abierto plano en acero inox 	46210, 46220 46420, 46520 06443.00/05 Cierres superior e inferior de multipuntos	12	06459	01	0	0
	<ul style="list-style-type: none"> • Cerradero abierto plano en acero inox • Para cerraduras con versión de picaporte y palanca 	46215, 46225, 46425, 46525, 46600, 46700, 46625, 46725	12	06461	01	0	0
	<ul style="list-style-type: none"> • Cerradero abierto plano en acero inox • Para cerraduras con versión de rodillo y palanca 	46230, 46250, 46450, 46550, 46605, 46705, 46650, 46750	12	06461	11	0	0
	<ul style="list-style-type: none"> • Cerradero abierto en "U" en acero inox 24x6 mm • Para las cerraduras de rodillo utilizar el inserto ref. 06141.86.0 	16205, 16215, 16225, 16425, 16525, 16625, 16725, 46215, 46225, 46230, 46250, 46425, 46450, 46525, 46550, 46625, 46725, 46650 46750	12	1 06461	25	0	0
	<ul style="list-style-type: none"> • Cerradero abierto en "U" en acero inox 24x6 mm 	46210, 46220 46420, 46520 06443.00/05 Cierres superior e inferior de multipuntos	12	1 06461	26	0	0
	<ul style="list-style-type: none"> • Espesores en nylon para perfiles con rotura de puente térmico de apertura externa 	06463.74/75/84/85, 06465.74/75	1	1 06141	79	0	0
	<ul style="list-style-type: none"> • Espesores en nylon para perfiles con rotura de puente térmico de apertura externa 	06463.74/75/84/85, 06465.74/75	1	1 06141	89	0	0

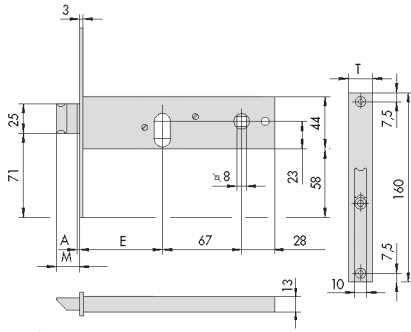

ARTÍCULO	E	T	M	A
44150.60	60	16	19	-
44150.70	70	16	28	-
44150.80	80	16	28	-
44150.90	90	16	28	-
44151.60	60	20	19	-
44151.70	70	20	28	-
44151.80	80	20	28	-
44151.90	90	20	28	-

A = Saliente mínimo

1

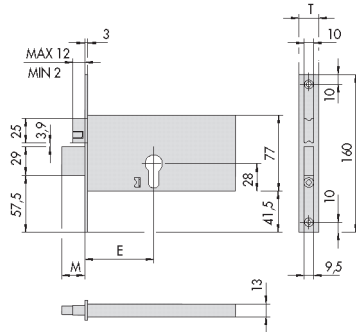

ARTÍCULO	E	T	M
44370.70	70	16	19
44370.80	80	16	19
44370.90	90	16	19
44371.70	70	20	19
44371.80	80	20	19
44371.90	90	20	19

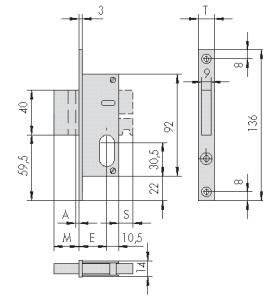

A - B = Saliente mínimo

ARTÍCULO	E	T	M	A	B	S
44241.15	15	20	11	2	10	-
44241.18	18	20	11	2	10	-
44241.25	25	20	11	2	10	-
44241.30	30	20	11	2	10	-
44241.35	35	20	11	2	10	-

A - B = Saliente mínimo

4

7

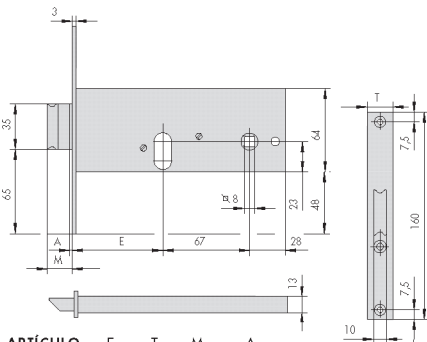

ARTÍCULO	E	T	M	A
44155.60	60	16	19	-
44155.70	70	16	28	-
44155.80	80	16	28	-
44155.90	90	16	28	-
44156.60	60	20	19	-
44156.70	70	20	28	-
44156.80	80	20	28	-
44156.90	90	20	28	-

A = Saliente mínimo

2

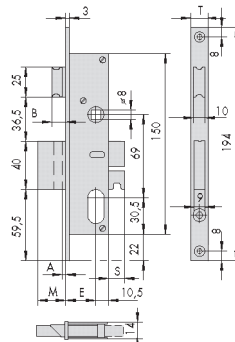

A - B = Saliente mínimo

ARTÍCULO	E	T	M	A	B	S
44221.15	15	20	11	2	10	-
44221.18	18	20	11	2	10	-
44221.25	25	20	11	2	10	-
44221.30	30	20	11	2	10	-
44221.35	35	20	11	2	10	-

A - B = Saliente mínimo

5

8

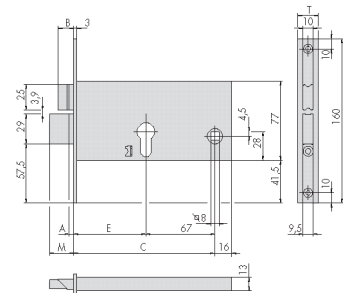
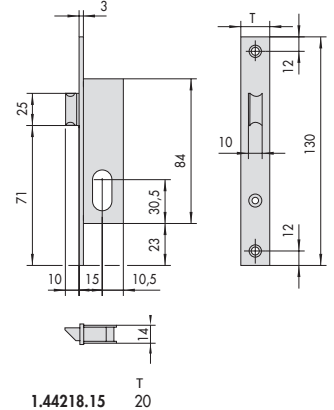

ARTÍCULO	E	T	M	A	B
44360.70	70	16	19	-	10,5
44360.80	80	16	19	-	10,5
44360.90	90	16	19	-	10,5
44361.70	70	20	19	-	10,5
44361.80	80	20	19	-	10,5
44361.90	90	20	19	-	10,5

A = Saliente mínimo

3

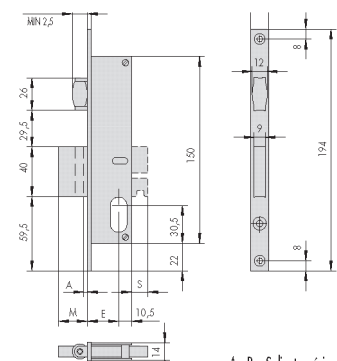

A - B = Saliente mínimo

ARTÍCULO	E	T	M	A	B	S
44231.15	15	20	11	2	10	-
44231.18	18	20	11	2	10	-
44231.25	25	20	11	2	10	-
44231.30	30	20	11	2	10	-
44231.35	35	20	11	2	10	-

A - B = Saliente mínimo

6

9

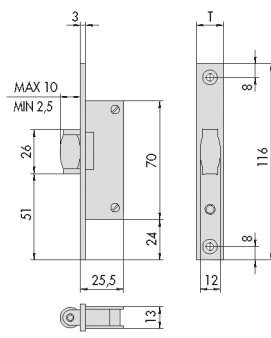

ARTÍCULO T
44238.15 20

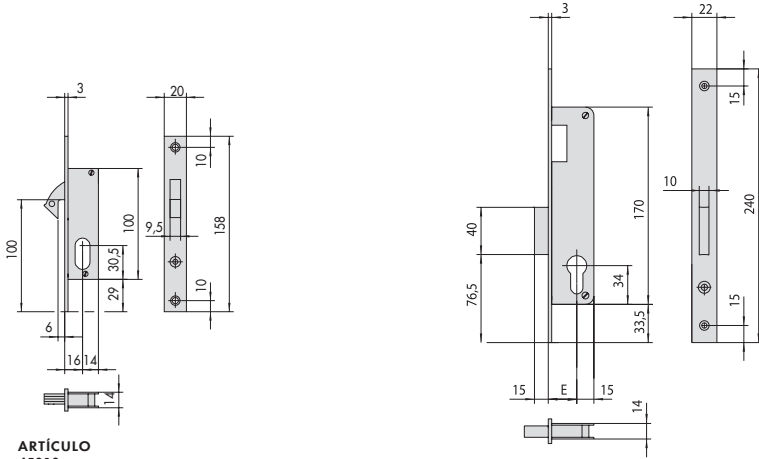

ARTÍCULO
45010
45011 (frente 16 mm.)
45015

	E
1.44680.20	21
1.44680.25	25
1.44680.30	30
1.44680.35	35

10

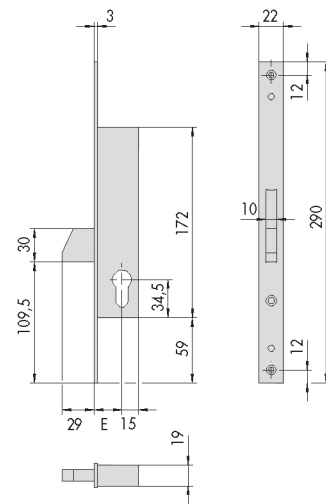

SERIE
46210
E = 25 - 30 - 35

13

16

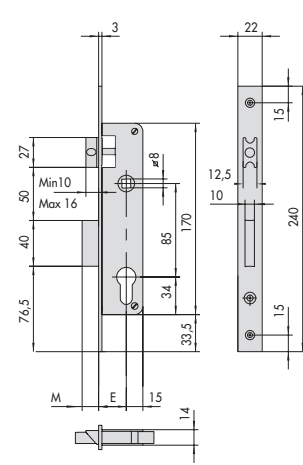

	E	M
1.44660.20	21	15
1.44660.25	25	15
1.44660.30	30	15
1.44660.35	35	15

11

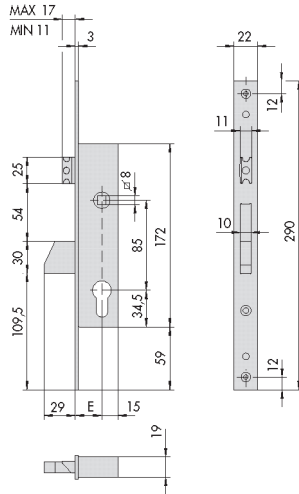

SERIE
46215
E = 25 - 30 - 35

14

17

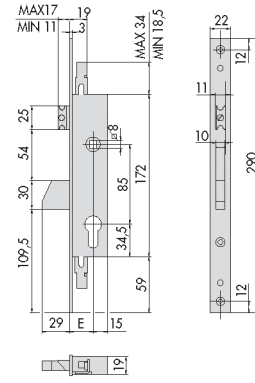

SERIE
46225
E = 25 - 30 - 35

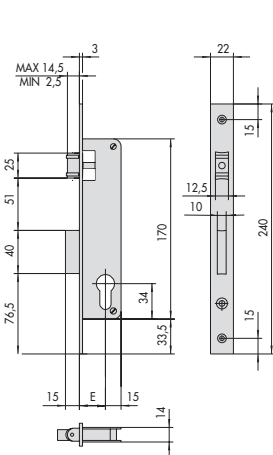

	E
1.44670.20	21
1.44670.25	25
1.44670.30	30
1.44670.35	35

12

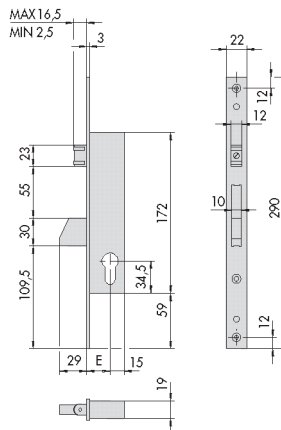

SERIE
46230
E = 25 - 30 - 35

15

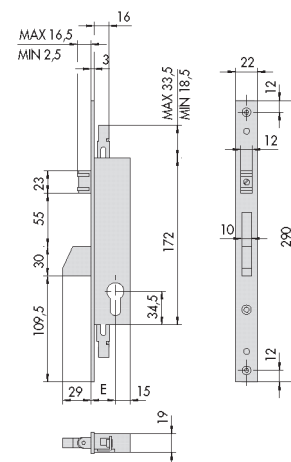

SERIE
46250
E = 25 - 30 - 35

18

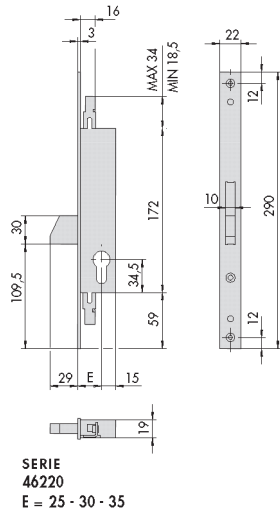

19

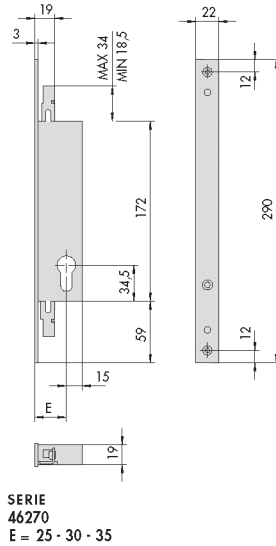

22

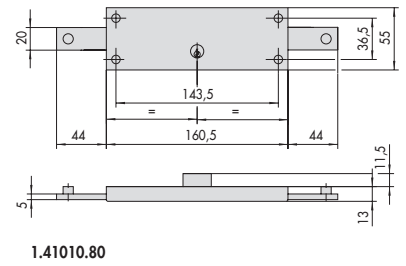

25

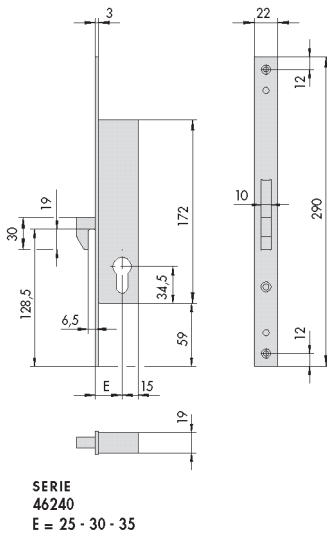

20

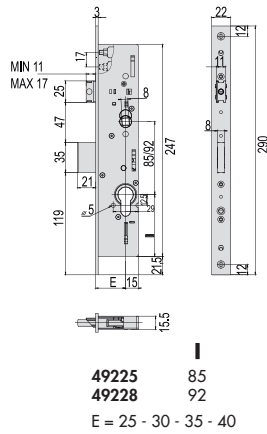

23

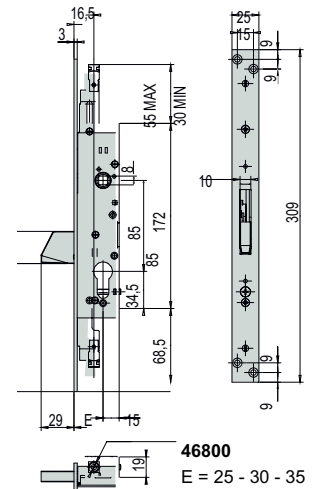

26

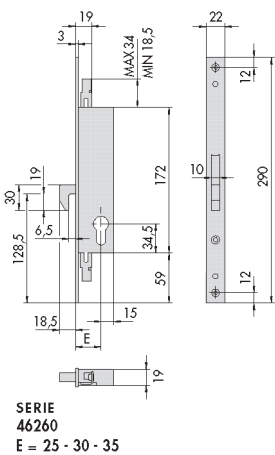

21

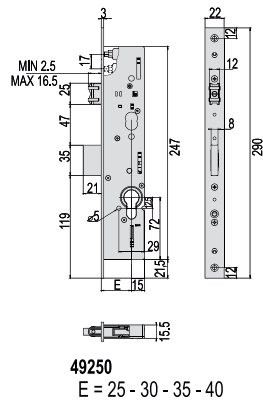

24

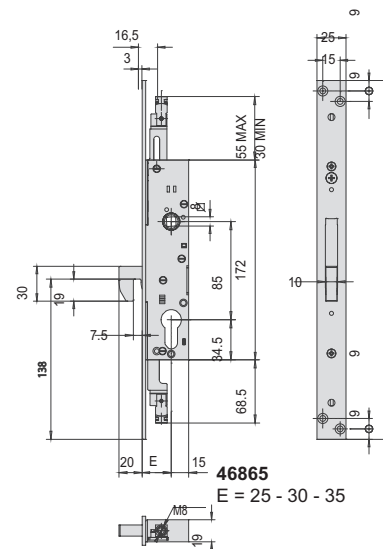

27

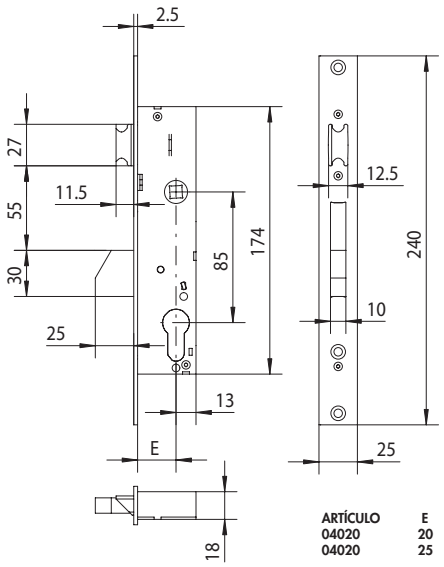

36

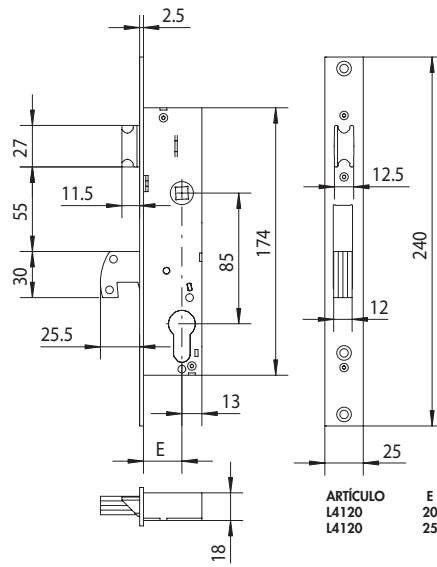

39

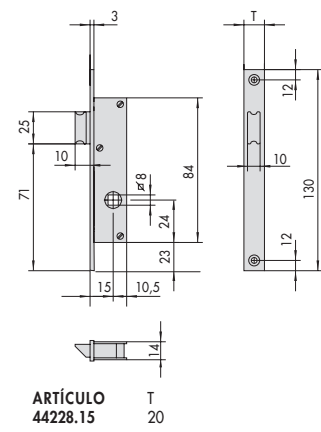

42

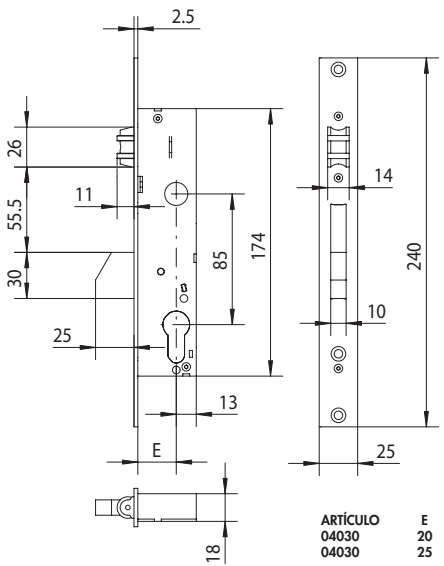

37

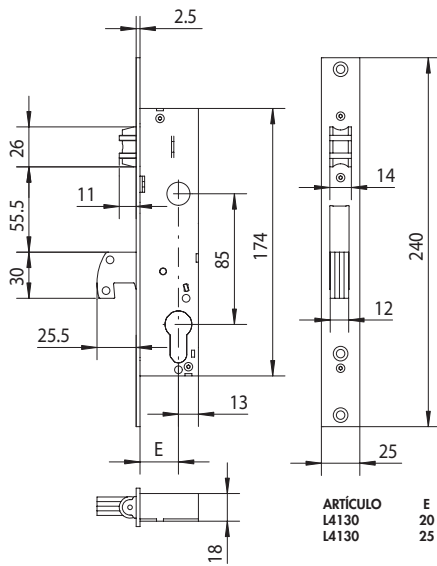

40

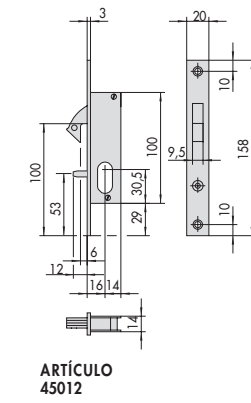

43

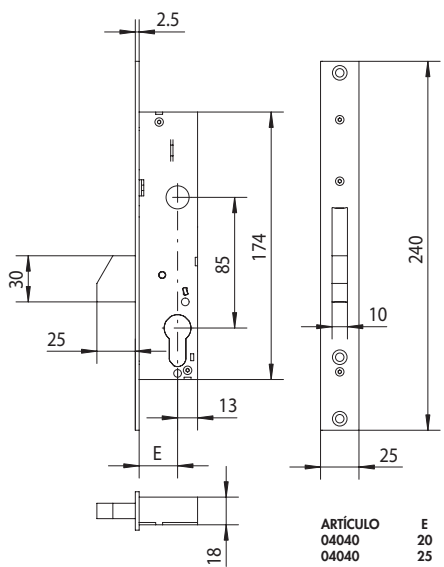

38

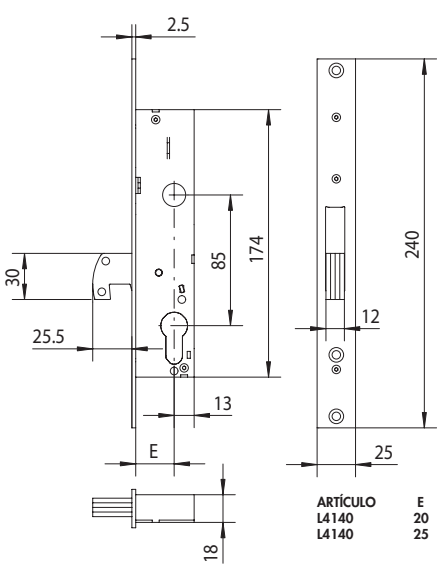

41

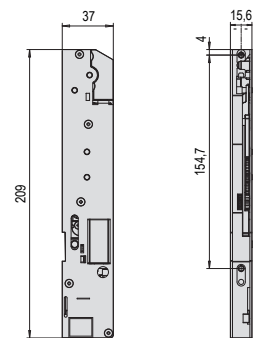

44

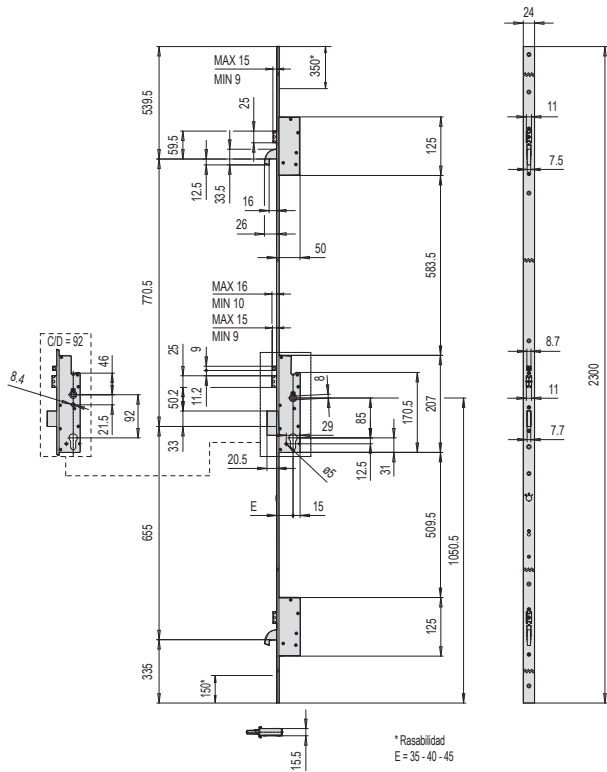

	4A200	l = 85		4A100	l = 85		4A000	l = 85
	4A210	l = 92		4A110	l = 92		4A010	l = 92



Cerraduras
carpintería
madera



Cerraduras cortafuego con o sin función antipánico Serie HEAVY DUTY	106
Cerraduras Serie 5C010	108
Cerraduras con gancho	108
Cerraduras Serie 5C110	109
Cerraduras de sobreponer	110
Cerrojos de sobreponer	111
Cerrojos de sobreponer con limitador de apertura	111
Esquemas dimensionales	112



Características Técnicas:

- Frente desmontable y cerradero en acero inox. satinado
- Caja en acero con tratamiento cincado
- Picaporte silencioso reversible, niquelado
- Dispositivo antitarjeta niquelado (determinadas versiones)
- Palanca antisierra niquelada, saliente 25 mm.
- Componentes internos galvanizados

Dotación:

- Cerradero
- Tornillos de fijación
- Instrucciones

• **Cilindro no incluido**

Bajo pedido:





- Frente recto
- Acabado latón lúcido

Mano:

0 = Reversible

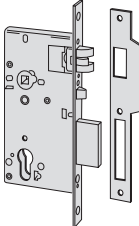
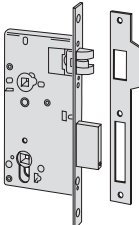
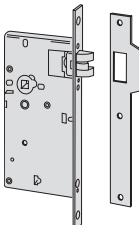
Certificación:

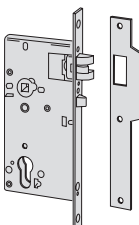
- Resistencia al fuego UL R 14945(N). Versión en acero inox.
- Marcado CE (versión en acero inox.)
- Normativas de referencia:
UNE EN 179
UNE EN 1125
UNE EN 12209

Descripción						REFERENCIA				
	Vueltas	Frente	Ejes	Entrada	Uds.	Tipo	Dim	Acabado	Mano Dcha. Izda.	
 <ul style="list-style-type: none"> • Picaporte y palanca con dispositivo antitarjeta • FUNCIONES: El picaporte es accionado con la manilla o con el cilindro La palanca es accionada con el cilindro 	1	Recto	85	60	1	1 52710 60	20	0	0	
	1	Recto	85	70	1	1 52710 70	20	0	0	
	1	Recto	85	80	1	1 52710 80	20	0	0	
	1	Recto	85	90	1	1 52710 90	20	0	0	
	1	Redondo	85	60	1	1 52711 60	20	0	0	
	1	Redondo	85	70	1	1 52711 70	20	0	0	
	1	Redondo	85	80	1	1 52711 80	20	0	0	
	1	Redondo	85	90	1	1 52711 90	20	0	0	
	 <ul style="list-style-type: none"> • Picaporte y palanca con condena (para baños y dormitorios) • FUNCIONES: El picaporte es accionado con la manilla La palanca es accionada con un cuadradillo de 8 mm. 	1	Recto	85	60	1	1 52730 60	20	0	0
		1	Recto	85	70	1	1 52730 70	20	0	0
1		Recto	85	80	1	1 52730 80	20	0	0	
1		Recto	85	90	1	1 52730 90	20	0	0	
1		Redondo	85	60	1	1 52731 60	20	0	0	
1		Redondo	85	70	1	1 52731 70	20	0	0	
1		Redondo	85	80	1	1 52731 80	20	0	0	
1		Redondo	85	90	1	1 52731 90	20	0	0	
  <ul style="list-style-type: none"> • Solo Picaporte • FUNCIONES: El picaporte es accionado con la manilla 		-	Recto	-	60	1	1 52750 60	20	0	0
		-	Recto	-	70	1	1 52750 70	20	0	0
	-	Recto	-	80	1	1 52750 80	20	0	0	
	-	Recto	-	90	1	1 52750 90	20	0	0	
	-	Redondo	-	60	1	1 52751 60	20	0	0	
	-	Redondo	-	70	1	1 52751 70	20	0	0	
	-	Redondo	-	80	1	1 52751 80	20	0	0	
	-	Redondo	-	90	1	1 52751 90	20	0	0	
	  <ul style="list-style-type: none"> • Solo picaporte con dispositivo antitarjeta (para puertas al exterior) • FUNCIONES: El picaporte es accionado con la manilla o con el cilindro 	-	Recto	85	60	1	1 52755 60	20	0	0
		-	Recto	85	70	1	1 52755 70	20	0	0
-		Recto	85	80	1	1 52755 80	20	0	0	
-		Recto	85	90	1	1 52755 90	20	0	0	
-		Redondo	85	60	1	1 52756 60	20	0	0	
-		Redondo	85	70	1	1 52756 70	20	0	0	
-		Redondo	85	80	1	1 52756 80	20	0	0	
-		Redondo	85	90	1	1 52756 90	20	0	0	

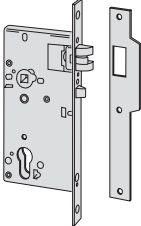
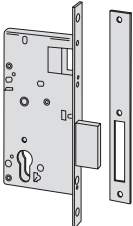
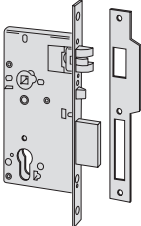
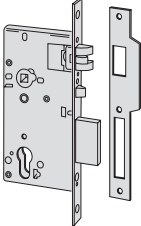
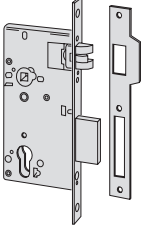
Descripción						REFERENCIA														
	Vueltas	Fronte	Ejes	Entrada	Uds.	Tipo	Dim	Acabado	Mano Dcha.	Mano Izda.										
 <ul style="list-style-type: none"> • Para puerta antipánico • Solo Picaporte con dispositivo antitarjeta • Cuadro manilla partido (nueca doble) • Lado antipánico seleccionable • Manilla externa deshabilitada con llave • Exterior: picaporte accionado con manilla, la llave habilita/deshabilita la manilla • Interior: picaporte accionado con manilla o dispositivo <p>Nota: si la puerta es abierta desde el interior con manilla o dispositivo antipánico, la manilla externa cuando se cierra la puerta, permanece deshabilitada</p>	-	Recto	85	60	1	1 52760 60	20	0	0	0										
	-	Recto	85	70	1	1 52760 70	20	0	0	0										
	-	Recto	85	80	1	1 52760 80	20	0	0	0										
	-	Recto	85	90	1	1 52760 90	20	0	0	0										
	-	Redondo	85	60	1	1 52761 60	20	0	0	0										
	-	Redondo	85	70	1	1 52761 70	20	0	0	0										
	-	Redondo	85	80	1	1 52761 80	20	0	0	0										
	-	Redondo	85	90	1	1 52761 90	20	0	0	0										
	 <ul style="list-style-type: none"> • Solo palanca • FUNCIONES: La palanca es accionada con el cilindro 											1	Recto	-	60	1	1 52780 60	20	0	0
												1	Recto	-	70	1	1 52780 70	20	0	0
											1	Recto	-	80	1	1 52780 80	20	0	0	
											1	Recto	-	90	1	1 52780 90	20	0	0	
											1	Redondo	-	60	1	1 52781 60	20	0	0	
											1	Redondo	-	70	1	1 52781 70	20	0	0	
											1	Redondo	-	80	1	1 52781 80	20	0	0	
											1	Redondo	-	90	1	1 52781 90	20	0	0	
 <ul style="list-style-type: none"> • Para puerta antipánico • Picaporte y palanca con dispositivo antitarjeta • Cuadro manilla pasante • Cierre automático de la palanca • Exterior: picaporte y palanca solo accionados con cilindro • Interior: picaporte y palanca accionados con cilindro, manilla o dispositivo antipánico 	1	Recto	85	60	1	1 52840 60	20	0	0	0										
	1	Recto	85	70	1	1 52840 70	20	0	0	0										
	1	Recto	85	80	1	1 52840 80	20	0	0	0										
	1	Recto	85	90	1	1 52840 90	20	0	0	0										
	1	Redondo	85	60	1	1 52860 60	20	0	0	0										
	1	Redondo	85	70	1	1 52860 70	20	0	0	0										
	1	Redondo	85	80	1	1 52860 80	20	0	0	0										
	1	Redondo	85	90	1	1 52860 90	20	0	0	0										
	 <ul style="list-style-type: none"> • Para puerta antipánico • Picaporte y palanca con dispositivo antitarjeta • Cuadro manilla pasante • Exterior: picaporte y palanca solo accionados con cilindro • Interior: picaporte y palanca accionados con cilindro, manilla o dispositivo antipánico 	1	Recto	85	60	1	1 52842 60	20	0	0	0									
		1	Recto	85	70	1	1 52842 70	20	0	0	0									
1		Recto	85	80	1	1 52842 80	20	0	0	0										
1		Recto	85	90	1	1 52842 90	20	0	0	0										
1		Redondo	85	60	1	1 52862 60	20	0	0	0										
1		Redondo	85	70	1	1 52862 70	20	0	0	0										
1		Redondo	85	80	1	1 52862 80	20	0	0	0										
1		Redondo	85	90	1	1 52862 90	20	0	0	0										
 <ul style="list-style-type: none"> • Para puerta antipánico • Picaporte y palanca • Cuadro manilla partido (nueca doble) • Lado antipánico seleccionable • Exterior: picaporte accionado con manilla • Interior: picaporte y palanca accionados con manilla o dispositivo antipánico • El cilindro solo acciona la palanca <p>Nota: si la puerta es abierta desde el interior con manilla o dispositivo antipánico con la palanca en posición cerrada, al recogerse la palanca, la manilla externa se habilita para recoger el picaporte (puerta abierta)</p>		1	Recto	85	60	1	1 52844 60	20	0	0	0									
		1	Recto	85	70	1	1 52844 70	20	0	0	0									
	1	Recto	85	80	1	1 52844 80	20	0	0	0										
	1	Recto	85	90	1	1 52844 90	20	0	0	0										
	1	Redondo	85	60	1	1 52864 60	20	0	0	0										
	1	Redondo	85	70	1	1 52864 70	20	0	0	0										
	1	Redondo	85	80	1	1 52864 80	20	0	0	0										
	1	Redondo	85	90	1	1 52864 90	20	0	0	0										

Características Técnicas:

- Frente y cerradero en acero latonado
- Caja en acero cincado
- Picaporte reversible
- Rodillo regulable de 2,5 a 14,5 mm.
- Palanca centrada con grosor 10 mm.
- Caja superior cerrada

Dotación:

- Cilindro latonado 30x30 mm.
- Cerradero
- Tornillos fijación cerradura, cerradero y cilindro

Mano:
0 = Reversible

Descripción	Vueltas	Frente	Ejes	Entrada	Uds.	REFERENCIA				
						Tipo	Dim	Acabado	Mano Dcha. Izda.	
<p>• Picaporte y palanca</p>	1	Recto	85	21	1	5C011	20	-	0	0
	1	Recto	85	25	1	5C011	25	-	0	0
	1	Recto	85	30	1	5C011	30	-	0	0
	1	Redondo	85	21	1	5C031	20	-	0	0
	1	Redondo	85	25	1	5C031	25	-	0	0
	1	Redondo	85	30	1	5C031	30	-	0	0

CERRADURAS DE EMBUTIR DE GANCHO

Características Técnicas:

- Frente y cerradero niquelado (45110)
- Frente y cerradero latonado (45100)
- Caja y tapa en acero
- Gancho en acero laminar niquelado

Dotación:

- Cilindro ref. 0G300.05.0
- Cerradero ref. 07028.00.0 (45110)
- Cerradero ref. 07028.10.0 (45100)

Mano:
0 = Reversible

Bajo pedido:
Versión con adaptador para muletilla (.MU)

Descripción	Vueltas	Frente	Entrada	Uds.	REFERENCIA				
					Tipo	Dim	Acabado	Mano Dcha. Izda.	
<p>• Frente niquelado (cilindro niquelado)</p>	1	20	30	1	45110	30	-	0	0
	1	20	35	1	45110	35	-	0	0
	1	20	40	1	45110	40	-	0	0
	1	20	45	1	45110	45	-	0	0
	1	20	50	1	45110	50	-	0	0
	1	20	60	1	45110	60	-	0	0
<p>• Frente latón pulido</p>	1	20	30	1	45100	30	-	0	0
	1	20	35	1	45100	35	-	0	0
	1	20	40	1	45100	40	-	0	0
	1	20	45	1	45100	45	-	0	0
	1	20	50	1	45100	50	-	0	0
	1	20	60	1	45100	60	-	0	0

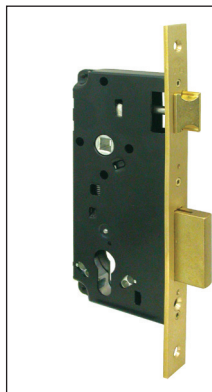

Características Técnicas:

- Frente desmontable y cerradero en latón
- Caja y tapa en acero barnizado negro
- Picaporte reversible en latón
- Palanca en latón de 2 vueltas
- Predispuesta para instalación de escudo de seguridad y manillas con roseta con tornillos pasantes

- Tornillos fijación cerradura, cerradero y cilindro

Mano:

0 = Reversible

Bajo pedido:

Acabado niquelado (12), sin incremento
Acabado acero inox (20)

Dotación:

- Cilindro latonado 30x30 mm. (excepto art. 5C150/5C170)
- Cerradero

Descripción	Vueltas	Frente	Ejes	Entrada	Uds.	REFERENCIA			
						Tipo	Dim	Acabado	Mano Dcha. Izda.

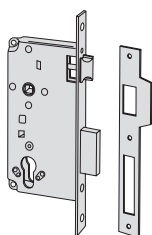

- Picaporte y palanca
- Frente en latón

2	Recto	85	35	1	5C110 35	-	0	0	
2	Recto	85	40	1	5C110 40	-	0	0	
2	Recto	85	45	1	5C110 45	-	0	0	
2	Recto	85	50	1	5C110 50	-	0	0	
2	Recto	85	60	1	5C110 60	-	0	0	
2	Recto	85	70	1	5C110 70	-	0	0	
2	Redondo	85	35	1	5C130 35	-	0	0	
2	Redondo	85	40	1	5C130 40	-	0	0	
2	Redondo	85	45	1	5C130 45	-	0	0	
2	Redondo	85	50	1	5C130 50	-	0	0	
2	Redondo	85	60	1	5C130 60	-	0	0	
2	Redondo	85	70	1	5C130 70	-	0	0	

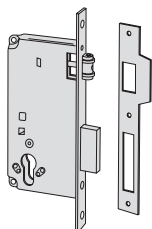

- Rodillo y palanca
- Frente en latón

2	Recto	85	35	1	5C120 35	-	0	0	
2	Recto	85	40	1	5C120 40	-	0	0	
2	Recto	85	45	1	5C120 45	-	0	0	
2	Recto	85	50	1	5C120 50	-	0	0	
2	Recto	85	60	1	5C120 60	-	0	0	
2	Recto	85	70	1	5C120 70	-	0	0	
2	Redondo	85	35	1	5C140 35	-	0	0	
2	Redondo	85	40	1	5C140 40	-	0	0	
2	Redondo	85	45	1	5C140 45	-	0	0	
2	Redondo	85	50	1	5C140 50	-	0	0	
2	Redondo	85	60	1	5C140 60	-	0	0	
2	Redondo	85	70	1	5C140 70	-	0	0	

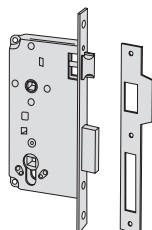

- Picaporte y palanca (Versión baño)
- Frente en latón

2	Recto	85	35	1	1 5C150 35	-	0	0	
2	Recto	85	40	1	1 5C150 40	-	0	0	
2	Recto	85	45	1	1 5C150 45	-	0	0	
2	Recto	85	50	1	1 5C150 50	-	0	0	
2	Recto	85	60	1	1 5C150 60	-	0	0	
2	Recto	85	70	1	5C150 70	-	0	0	
2	Redondo	85	35	1	1 5C170 35	-	0	0	
2	Redondo	85	40	1	1 5C170 40	-	0	0	
2	Redondo	85	45	1	1 5C170 45	-	0	0	
2	Redondo	85	50	1	1 5C170 50	-	0	0	
2	Redondo	85	60	1	1 5C170 60	-	0	0	
2	Redondo	85	70	1	1 5C170 70	-	0	0	

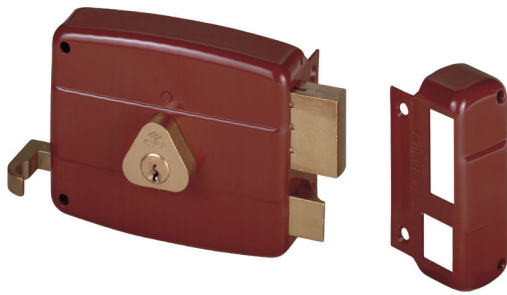

Características Técnicas:







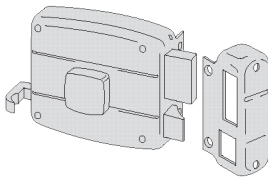

- Caja y cerradero en acero barnizado color rojo amaranto
- Picaporte y palanca en latón
- Tirador y pomo en latón

Mano:

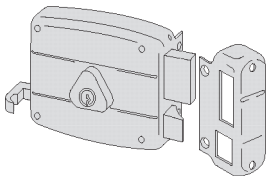
- 1=derecha interna
- 2=izquierda interna

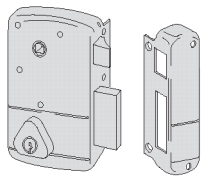
Dotación:

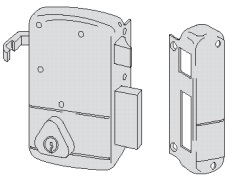
- Cerradero
- 3 llaves
- Tornillos de fijación

Tipología	Descripción	Cilindro	REFERENCIA								
			Vueltas	Entrada	Uds.	Mano Tipo Dim Dcha. Izda.					
 <ul style="list-style-type: none"> • Tirador y pomo interior • Picaporte y palanca 		0G500	2	40	1	50110	40	1	2		
		2	50	1	50110	50	1	2			
		2	60	1	50110	60	1	2			
		2	70	1	50110	70	1	2			
		0G200.55	2	40	1	50111	40	1	2		
		2	50	1	50111	50	1	2			
		2	60	1	50111	60	1	2			
		2	70	1	50111	70	1	2			
 <ul style="list-style-type: none"> • Tirador y cilindro interior • Picaporte y palanca 		02102.00.0	2	40	1	50120	40	1	2		
		2	50	1	50120	50	1	2			
		2	60	1	50120	60	1	2			
		2	70	1	50120	70	1	2			
		02106.00.0	2	40	1	50121	40	1	2		
		2	50	1	50121	50	1	2			
		2	60	1	50121	60	1	2			
		2	70	1	50121	70	1	2			
 <ul style="list-style-type: none"> • Cilindro interior • Picaporte y palanca • Cuadro manilla pasante 		02102.00.0	2	45	1	50210	45	1	2		
		02106.00.0	2	45	1	50211	45	1	2		
		 <ul style="list-style-type: none"> • Tirador y cilindro interior • Picaporte y palanca 		02102.00.0	2	45	1	50220	45	1	2
				02106.00.0	2	45	1	50221	45	1	2



Características Técnicas:

- Caja y cerradero en acero barnizado color rojo amaranto
- Palanca en acero
- Tirador en acero

Dotación:

- Cerradero
- 3 llaves
- Tornillos de fijación

Mano:
1=derecha interna 

Tipología	Descripción	Cilindro	Cilindro			REFERENCIA			
			Vueltas	Entrada	Uds.	Tipo	Dim	Mano Dcha.	Mano Izda.

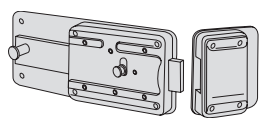

- Tirador interior
- Sólo palanca

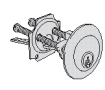

6	50	1	55051	50	1	-
6	60	1	55051	60	1	-

0G500

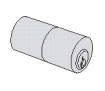

6	50	1	55054	50	1	-
6	60	1	55054	60	1	-

0G200.55

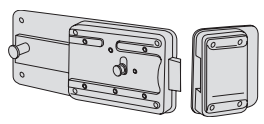

- Tirador interior
- Palanca con picaporte incorporado

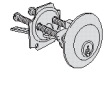

6	50	1	55071	50	1	-
6	60	1	55071	60	1	-

0G500

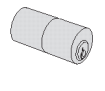

6	50	1	55074	50	1	-
6	60	1	55074	60	1	-

0G200.55

CERROJOS DE SOBREPONER CON LIMITADOR DE APERTURA



Características Técnicas:

- Caja y cerradero en aleación de presofusión
- Palanca en acero
- Limitador de apertura en acero

Dotación:

- Cerradero
- 3 llaves
- Tornillos de fijación

Acabado estándar:

- Barnizado color aluminio metalizado

Mano:
0= Reversible

Tipología	Descripción	Cilindro	Cilindro			REFERENCIA			
			Vueltas	Entrada	Uds.	Tipo	Dim	Mano Dcha.	Mano Izda.

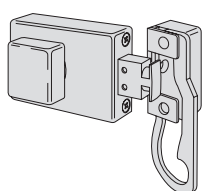

- Pomo interior
- Sólo palanca

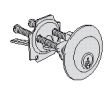

2	60	1	54570	60	0	0
---	----	---	-------	----	---	---

0G500

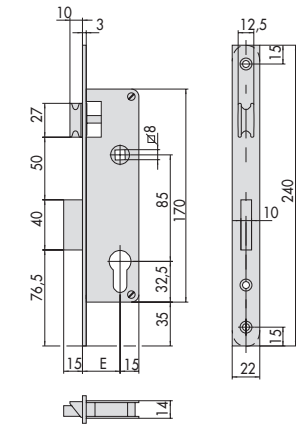

5C011
5C031
E = 21 - 25 - 30

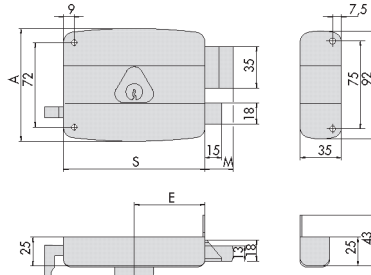

ARTÍCULO	E	S	A	M	ARTÍCULO	E	S	A	M
50110.40	40	80	94	24	50120.40	40	80	94	24
50110.50	50	100	95	24	50120.50	50	100	95	24
50110.60	60	120	96	24	50120.60	60	120	96	24
50110.70	70	140	97	24	50120.70	70	140	97	24
50111.40	40	80	94	24	50121.40	40	80	94	24
50111.50	50	100	95	24	50121.50	50	100	95	24
50111.60	60	120	96	24	50121.60	60	120	96	24
50111.70	70	140	97	24	50121.70	70	140	97	24

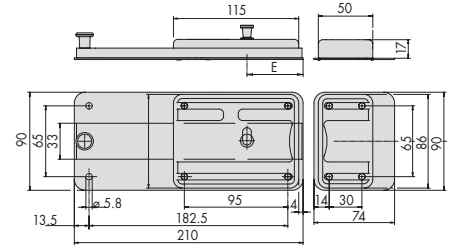

ARTÍCULO
55051, 55054, 55071, 55074
E= 50-60

1

4

7

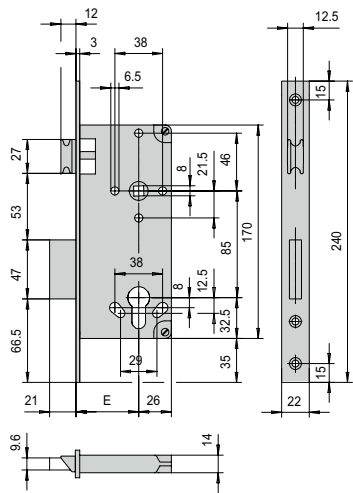

5C110, 5C150
5C130, 5C170
E = 35 - 40 - 45 - 50 - 60 - 70

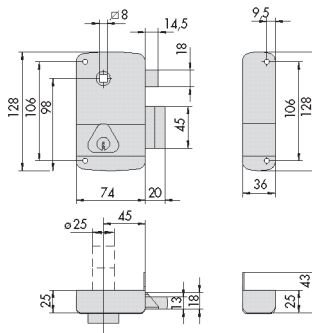

ARTÍCULO
50210.45, 50211.45

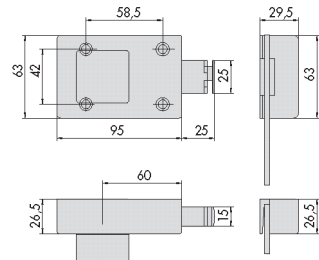

ARTÍCULO
54570.60

2

5

8

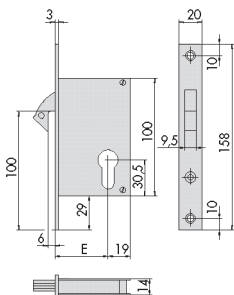

SERIE
45110, 45100
E = 30 - 35 - 40 - 45 - 50 - 60

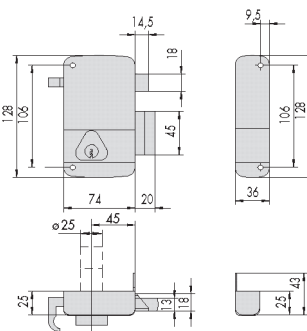

ARTÍCULO
50220.45, 50221.45

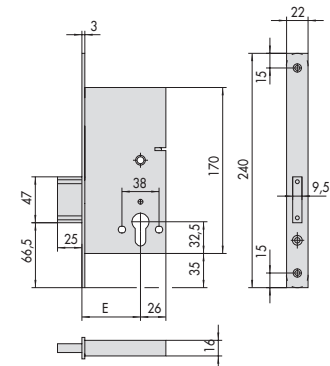

52780, 52781

3

6

9

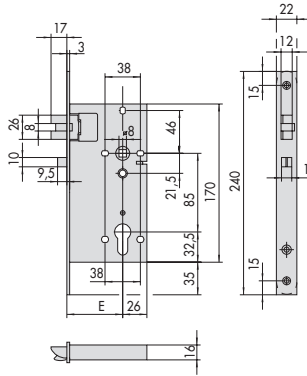
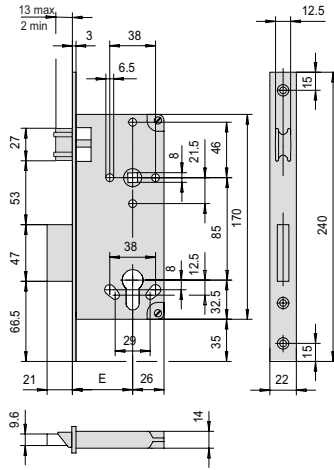

5C120
 5C140
 E = 35 - 40 - 45 - 50 - 60 - 70

52755, 52756, 52760, 52761

10

13

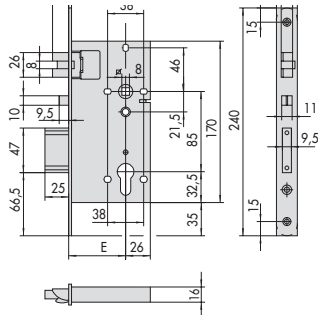

52710, 52711, 52730, 52731, 52840, 52842, 52844, 52860, 52862, 52864

11

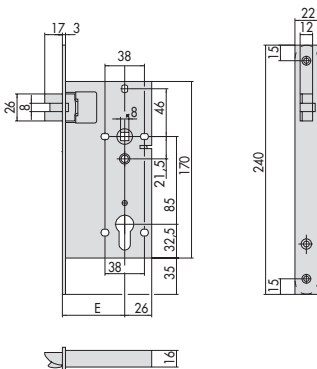

52750, 52751

12



Cerraduras de seguridad

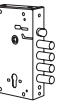

Cerraduras a cilindro para puertas acorazadas Serie MyEVO motorizada.....	117
Cerraduras a cilindro para puertas acorazadas Serie COMFORTLOCK	120
Cerraduras a cilindro para puertas acorazadas Serie REVOLUTION PRO	121
Cerraduras a cilindro para puertas acorazadas Serie REVOLUTION	123
Cerraduras a borjas para puertas acorazadas Serie NEWCAMBIOFACILE	125
Cajetines cambio llaves cerraduras Serie NEWCAMBIOFACILE y cilindros a Borjas.....	127
Cerraduras de borjas para puertas acorazadas	128
Accesorios cerraduras de seguridad	130
Cerraduras con 3 ó 4 vueltas, versión a cilindro euoperfil.....	135
Cerraduras de borjas con 4 vueltas	137
Cerraduras de borjas con 2 vueltas	140
Cerraduras de sobreponer con borjas	141
Cerraduras de sobreponer a cilindro	142
Accesorios para cerraduras de sobreponer	143
Juegos de borjas	145
Esquemas dimensionales	147



MYEVO

Soluciones para
puertas acorazadas



CIERRE AUTOMÁTICO INTELIGENTE

Con la simple alineación de la hoja contra el marco, se activa automáticamente el sistema de bulones hasta su completo cierre.



3 CONFIGURACIONES APERTURA SIN LLAVES

Permite seleccionar entre varios sistemas de apertura:

- Solo teclado
- Solo credenciales RFID (transponder)
- Teclado y transponder



APERTURA DE EMERGENCIA

Apertura en modo mecánico, mediante el uso de la llave



CONTROL DE LOS ACCESOS

A través de códigos personalizados fáciles de activar y desactivar y/o con credenciales RFID (transponder), es posible permitir el acceso a diferentes usuarios



VERSATILIDAD DE FUNCIONAMIENTO

- AUTOMÁTICA: la cerradura se cierra con la simple alineación de la hoja contra el marco de la puerta: los bulones se cierran automáticamente
- SEMIAUTOMÁTICA: cuando la hoja se alinea con el marco, los bulones permanecen recogidos y es posible abrir con la manilla
- CIERRE DE DÍA: puerta siempre abierta. El picaporte y los bulones de la cerradura permanecen recogidos



CERRADURA CERTIFICADA

Seguridad y funcionamiento ensayados según las normas europeas EN 12209:03 y EN 14846:10



ACCIONAMIENTO SILENCIOSO

El mecanismo motorizado está diseñado para minimizar al máximo el ruido



SEÑALIZACION ACÚSTICA Y LUMINOSA

Teclado, lector RFID y pulsador indican mediante señales acústicas y luminosas el correcto funcionamiento del sistema

Teclado
externo



Transponder

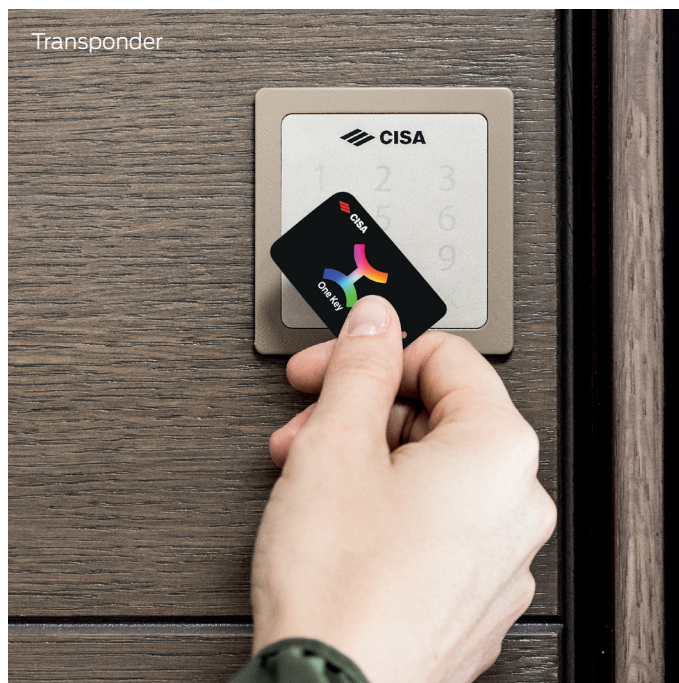

Pulsador
interno





MYEVO

Características Técnicas:

- Funcionamiento mecánico y motorizado
- Tensión 24 Vcc
- Dispositivo de accionamiento a través de un sistema de engranajes que reduce el esfuerzo sobre la llave
- Caja, picaporte reversible y bulones en acero cincado de alta resistencia
- Frente en acero cincado niquelado de alta resistencia (artículo E6536)
- Predisposición para cierres suplementarios

• **Cilindro no incluido**

Normativa:

- Producto conforme a la Norma Europea EN 12209 y EN 14846

Mano:

- 0= Reversible

Bajo pedido:

- Escudo de protección 06460, 06480
- Teclado externo 06525.71/73/75
- Pulsador interno 06525.51
- Cable de alimentación 07030.70
- Transformador 07060.03
- Cable de conexión auxiliar 07030.72
- Grupo porta baterías 07030.81

Tipología	Descripción						REFERENCIA		
		Vueltas	Ejes	Frente	Entrada	Uds.	Tipo	Dim	Mano Dcha. Izda.

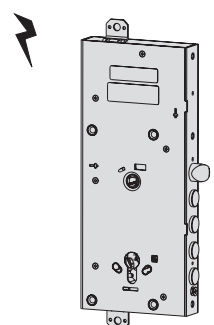

- Versión sin frente
- Picaporte y 4 bulones
- Predispuesta para cierres suplementarios

FUNCIONAMIENTO:

- Configuraciones de uso:
 - Automática; la cerradura se cierra con la simple alineación de la hoja contra el marco de la puerta.
 - Semiautomática; cuando la hoja se alinea contra el marco los bulones permanecen recogidos y es posible accionar el picaporte con la manilla.
 - Cierre de día; puerta siempre abierta: el picaporte y los bulones de la cerradura permanecen recogidos.
- Modalidades de conexión eléctrica
 - Alimentación a través de conexión eléctrica
 - Alimentación con baterías desechables: 12 pilas tipo C de 1,5V
 - Alimentación con baterías recargables a través del grupo contactos estado puerta

2	85	-	64	1	1 E6516 28	0	0
---	----	---	----	---	------------	---	---

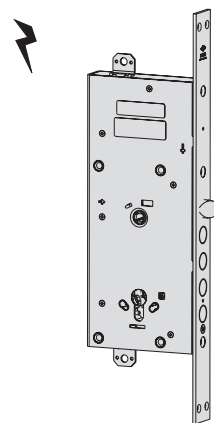





- Versión con frente
- Picaporte y 4 bulones
- Predispuesta para cierres suplementarios

FUNCIONAMIENTO:

- Configuraciones de uso:
 - Automática; la cerradura se cierra con la simple alineación de la hoja contra el marco de la puerta.
 - Semiautomática; cuando la hoja se alinea contra el marco los bulones permanecen recogidos y es posible accionar el picaporte con la manilla.
 - Cierre de día; puerta siempre abierta: el picaporte y los bulones de la cerradura permanecen recogidos.
- Modalidades de conexión eléctrica
 - Alimentación a través de conexión eléctrica
 - Alimentación con baterías desechables: 12 pilas tipo C de 1,5V
 - Alimentación con baterías recargables a través del grupo contactos estado puerta

2	85	35	67	1	1 E6536 28	0	0
---	----	----	----	---	------------	---	---

Tipología	Descripción	Acabado	Uds.	REFERENCIA				
				Tipo	Dim	Acabado	Mano Dcha.	Mano Izda.
	<ul style="list-style-type: none"> • Teclado externo • Otros acabados: negro grafito (acab. L6) gris tórtola (acab. L7) blanco perla (acab. L9) 	Aluminio	1	1 06525 71	L8	0	0	
	<ul style="list-style-type: none"> • Teclado y lector RFID externo • Otros acabados: negro grafito (acab. L6) gris tórtola (acab. L7) blanco perla (acab. L9) • En dotación: Kit 5 minitarjetas RFID usuario Kit tarjetas RFID Master y Reset 	Aluminio	1	1 06525 73	L8	0	0	
	<ul style="list-style-type: none"> • Lector RFID externo • Otros acabados: negro grafito (acab. L6) gris tórtola (acab. L7) blanco perla (acab. L9) • En dotación: Kit 5 minitarjetas RFID usuario Kit tarjetas RFID Master y Reset 	Aluminio	1	1 06525 75	L8	0	0	
	<ul style="list-style-type: none"> • Pulsador interno • Incluye cable conexión opcional BLE • Otros acabados: negro grafito (acab. L6) gris tórtola (acab. L7) blanco perla (acab. L9) 	Aluminio	1	1 06525 51	L8	0	0	
	• Kit 5 tarjetas RFID usuario		1	1 06526 11	0	0	0	
	• Kit 5 minitarjetas RFID usuario		1	1 06526 21	0	0	0	
	• Kit tarjetas RFID Master y Reset		1	1 06526 40	0	0	0	
	• Kit tarjetas RFID Change y Safe mode		1	1 06526 30	0	0	0	

Tipología	Descripción	Acabado	Uds.	REFERENCIA					
				Tipo	Dim	Acabado	Mano Dcha.	Mano Izda.	
	<ul style="list-style-type: none"> • Grupos contactos estado puerta En dotación con la cerradura 	Negro	1	1	06510	50	0	0	0
	<ul style="list-style-type: none"> • Grupo porta baterías con cable (12 pilas tipo C de 1,5V, no incluidas) SUSTITUYE AL ARTÍCULO 07030.80 	Negro	1	1	07030	81	0	0	0
	<ul style="list-style-type: none"> • Cable de alimentación (para instalación con conexión eléctrica) 	-	1	1	07030	70	0	0	0
	<ul style="list-style-type: none"> • Fuente de alimentación para cerradura motorizada (24V CC). Para instalación con conexión eléctrica o instalación con pilas recargables 	-	1	1	07060	03	0	0	0
	<ul style="list-style-type: none"> • Cable auxiliar para la apertura a distancia a través de (interfono, pulsador, etc...) 	-	1	1	07030	72	0	0	0



Características Técnicas:

- La manilla interior controla la apertura y el cierre de la cerradura
- Caja, picaporte reversible y bulones en acero cincado de alta resistencia
- Frente en acero cincado niquelado de alta resistencia (artículo 56835)
- Predisposición para cierres suplementarios

• **Cilindro no incluido**

Normativa:

- Producto conforme a la Norma Europea EN 12209
- Marcado CE

Mano:

- 0= Reversible

Bajo pedido:

- Escudo de protección 06460, 06480
- Embellecedor interno 06473
- Para cierres suplementarios
 - Desviadores 06433.00/01
 - Juego de barras 06425.06.0
 - Cerraderos 06220.28/29

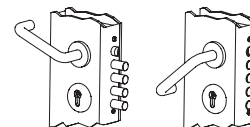

ComFortlock

Tipología	Descripción						REFERENCIA			
		Vueltas	Ejes	Frente	Entrada	Uds.	Tipo	Dim	Mano Dcha.	Izda.

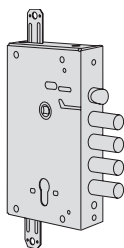

- Versión sin frente
- Picaporte y 4 bulones
- Predispuesta para cierres suplementarios

FUNCIONAMIENTO:

- Cierre interno:
 - Cierre de los bulones rotando la manilla hacia arriba y/o con la llave.
- Apertura interna:
 - Picaporte con manilla y/o con la llave
 - Bulones rotando la manilla hacia abajo (función seleccionable según las necesidades del usuario)
- Cierre externo:
 - Cierre de los bulones rotando la manilla hacia arriba y/o con la llave
- Apertura externa:
 - Picaporte con manilla y/o con la llave
 - Bulones con la llave

2	85	-	64	1	1 56815 28	0	0
---	----	---	----	---	------------	---	---

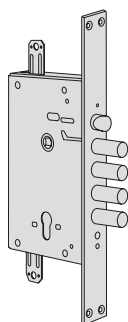

- Versión con frente
- Picaporte y 4 bulones
- Predispuesta para cierres suplementarios

FUNCIONAMIENTO:

- Cierre interno:
 - Cierre de los bulones rotando la manilla hacia arriba y/o con la llave.
- Apertura interna:
 - Picaporte con manilla y/o con la llave
 - Bulones rotando la manilla hacia abajo (función seleccionable según las necesidades del usuario)
- Cierre externo:
 - Cierre de los bulones rotando la manilla hacia arriba y/o con la llave
- Apertura externa:
 - Picaporte con manilla y/o con la llave
 - Bulones con la llave

2	85	35	67	1	1 56835 28	0	0
---	----	----	----	---	------------	---	---



Características Técnicas:

- Dispositivo de accionamiento a través de un sistema de engranajes que reduce el esfuerzo sobre la llave
- Sistema de bloqueo de seguridad en caso de extracción del cilindro, sistema activo con los bulones cerrados
- Caja, picaporte reversible y bulones en acero cincado de alta resistencia

• Cilindro no incluido

Normativa:

- Producto conforme a la Norma Europea EN 12209
- Marcado CE (excepto artículos 15515 y 56505)

Mano:

0= Reversible

Revolution PRO

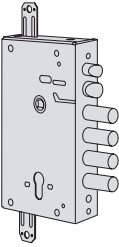
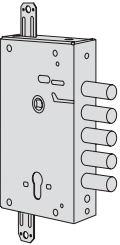
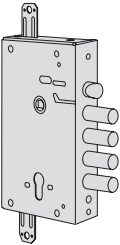
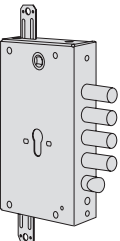
Tipología	Descripción	Vueltas	Ejes	Frente	Entrada	Uds.	REFERENCIA			
							Tipo	Dim	Mano Dcha.	Mano Izda.
 	<ul style="list-style-type: none"> • Versión eléctrica • Picaporte autoblocante y 4 bulones • Tensión 12 V ca CE y corriente absorbida 3,1 A • Placa ref. 06224.50.0 • Predispuesta para cierres suplementarios 	2	85	-	64	1	1 15515 28	B	B	
	<ul style="list-style-type: none"> • 5 bulones • Predispuesta para cierres suplementarios 	2	85	-	64	1	1 56505 28	B	B	
	<ul style="list-style-type: none"> • Picaporte y 4 bulones • Predispuesta para cierres suplementarios 	2	85	-	64	1	1 56515 28	B	B	
	<ul style="list-style-type: none"> • Picaporte inferior y 4 bulones • Predispuesta para cierres suplementarios 	2	85	-	64	1	1 B6515 28	B	B	

CE

Características Técnicas:

- Dispositivo de accionamiento a través de un sistema de engranajes que reduce el esfuerzo sobre la llave
- Sistema de bloqueo de seguridad en caso de extracción del cilindro, sistema activo con los bulones cerrados
- Caja, picaporte reversible y bulones en acero cincado de alta resistencia
- Frente en acero cincado niquelado de alta resistencia

Dotación:

- Cerradero niquelado ref. 06220.02.0 (Excepto versiones eléctricas)
- Cilindro no incluido

Normativa:

- Producto conforme a la Norma Europea EN 12209
- Marcado CE (excepto artículos 15535 y 56525)

Mano:

0= Reversible

Nota:

- En los modelos indicados, el cerradero está incluido en el precio pero es necesario referenciarlo a parte y se suministrará de forma separada

Revolution PRO

Tipología	Descripción	Vuel- tas	Ejes	Frente	Entrada	Uds.	REFERENCIA			
							Tipo	Dim	Mano Dcha. Izda.	
	<ul style="list-style-type: none"> • Versión eléctrica • Picaporte autoblocante y 4 bulones • Tensión 12 V ca CE y corriente absorbida 3,1 A • Placa ref. 06224.50.0 • Predispuesta para cierres suplementarios 	2	85	35	67	1	1 15535	28	B	B
	<ul style="list-style-type: none"> • 5 bulones • Predispuesta para cierres suplementarios 	2	85	35	67	1	1 56525	28	B	B
	<ul style="list-style-type: none"> • Picaporte y 4 bulones • Predispuesta para cierres suplementarios 	2	85	35	67	1	1 56535	28	B	B
	<ul style="list-style-type: none"> • Picaporte inferior y 4 bulones • Predispuesta para cierres suplementarios 	2	85	35	67	1	1 B6535	28	B	B

CE

Características Técnicas:

- Dispositivo de accionamiento a través de un sistema de engranajes que reduce el esfuerzo sobre la llave
- Caja, picaporte reversible y bulones en acero cincado de alta resistencia

• **Cilindro no incluido**

Normativa:

- Producto conforme a la Norma Europea EN 12209
- Marcado CE (excepto artículos 15515 y 56505)

Mano:

0= Reversible

Revolution

Tipología	Descripción	Vueltas	Ejes	Frente	Entrada	Uds.	REFERENCIA			
							Tipo	Dim	Mano Dcha.	Izda.
	<ul style="list-style-type: none"> • Versión eléctrica • Picaporte autobloqueante y 4 bulones • Tensión 12 V ca CE y corriente absorbida 3,1 A • Placa ref. 06224.50.0 • Predispuesta para cierres suplementarios 	2	85	-	64	1	15515	28	0	0
	<ul style="list-style-type: none"> • 5 bulones • Predispuesta para cierres suplementarios 	2	85	-	64	1	56505	28	0	0
	<ul style="list-style-type: none"> • Picaporte y 4 bulones • Predispuesta para cierres suplementarios 	2	85	-	64	1	56515	28	0	0
	<ul style="list-style-type: none"> • Picaporte inferior y 4 bulones • Predispuesta para cierres suplementarios 	2	85	-	64	5	1 B6515	48	0	0

CE

Características Técnicas:

- Dispositivo de accionamiento a través de un sistema de engranajes que reduce el esfuerzo sobre la llave
- Caja, picaporte reversible y bulones en acero cincado de alta resistencia
- Frente 350x35 mm. en acero cincado niquelado de alta resistencia

Dotación:

- Cerradero 350x35 mm. niquelado ref. 06220.02.0 (Excepto versiones eléctricas)
- Cilindro no incluido**

Normativa:

- Producto conforme a la Norma Europea EN 12209
- Marcado CE (excepto artículos 15535 y 56525)

Mano:

0= Reversible

Nota:

- En los modelos indicados, el cerradero está incluido en el precio pero es necesario referenciarlo a parte y se suministrará de forma separada

Revolution

Tipología	Descripción						REFERENCIA								
		Vueltas	Ejes	Frente	Entrada	Uds.	Tipo	Dim	Mano Dcha.	Izda.					
	<ul style="list-style-type: none"> Versión eléctrica Picaporte autoblocante y 4 bulones Tensión 12 V ca CE y corriente absorbida 3,1 A Placa ref. 06224.50.0 Predispuesta para cierres suplementarios 	2	85	35	67	1	15535	28	0	0					
	<ul style="list-style-type: none"> 5 bulones Predispuesta para cierres suplementarios 	2	85	35	67	1	56525	28	0	0					
	<ul style="list-style-type: none"> Picaporte y 4 bulones Predispuesta para cierres suplementarios 			Frente niquelado			2	85	35	67	1	56535	28	0	0
	<ul style="list-style-type: none"> Picaporte inferior y 4 bulones Predispuesta para cierres suplementarios 	2	85	35	67	5	1 B6535	48	0	0					

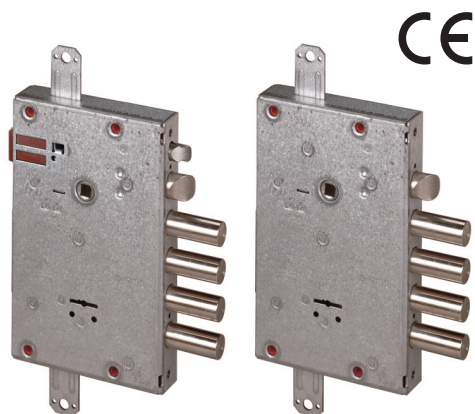

New CambioFacile

Características Técnicas:

- El sistema NEW CAMBIO FACILE permite cambiar la combinación para poder utilizar otras llaves distintas, sin desmontar la cerradura ni parte de la misma, haciéndolo exclusivamente con las llaves.
- Caja, picaporte reversible y bulones en acero cincado de alta resistencia
- Predisposición para cierres suplementarios laterales

Accionamiento:

- **VERSIÓN CON LLAVE DE OBRA:**
La llave de obra acciona las cuatro vueltas.

Normativa:

- Producto conforme a la Norma Europea EN 12209
- Marcado CE (excepto artículos 17665 y 57655)

Patente:

- Sistema de protección de las borjas (actúa sobre las 6 borjas durante la tentativa de apertura). Patente EP2212493B1

Mano:

0= Reversible

Dotación:

- Llaves
- Kit de cambio
- Embellecedor interno ref. 06143.00.0
- Embellecedor externo ref. 06082.00.0
- Tubo guía llave ref. 06142.01.0

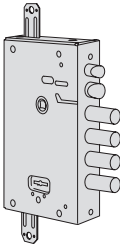
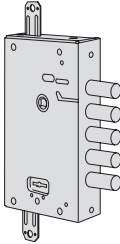
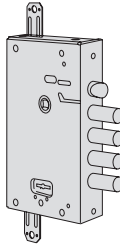
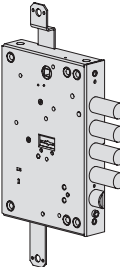
Tipología	Descripción							REFERENCIA			
		Llave artículo	Vueltas	Ejes	Frente	Entrada	Uds.	Tipo	Dim	Mano Dcha.	Izda.
	<ul style="list-style-type: none"> • VERSIÓN CON LLAVE DE OBRA • Versión eléctrica • Picaporte autoblocante y 4 bulones • Tensión 12 V ca CE y corriente absorbida 3,1 A • Placa ref. 06224.50 	3 art. 00163.00.1 (06520.60.1)	4	85	-	64	1	17665	28	A	A
		1 art. 00120.00.1 de obra									
	<ul style="list-style-type: none"> • VERSIÓN CON LLAVE DE OBRA • 5 bulones 	3 art. 00163.00.1 (06520.60.1)	4	85	-	64	1	57655	28	A	A
		1 art. 00120.00.1 de obra									
	<ul style="list-style-type: none"> • VERSIÓN CON LLAVE DE OBRA • Picaporte y 4 bulones 	3 art. 00163.00.1 (06520.60.1)	4	85	-	64	1	57665	28	A	A
		1 art. 00120.00.1 de obra									
	<ul style="list-style-type: none"> • VERSIÓN CON LLAVE DE OBRA • Picaporte inferior y 4 bulones 	3 art. 00163.00.1 (06520.60.1)	4	85	-	64	5	1 B7665	48	A	A
		1 art. 00120.00.1 de obra									



Características Técnicas:

- El sistema NEW CAMBIO FACILE permite cambiar la combinación para poder utilizar otras llaves distintas, sin desmontar la cerradura ni parte de la misma, haciéndolo exclusivamente con las llaves.
- Caja, picaporte reversible y bulones en acero cincado de alta resistencia
- Frente en acero cincado niquelado de alta resistencia
- Predisposición para cierres suplementarios

Accionamiento:

- **VERSIÓN CON LLAVE DE OBRA:**
La llave de obra acciona las cuatro vueltas.

Normativa:

- Producto conforme a la Norma Europea EN 12209
- Marcado CE (excepto artículos 17685 y 57675)

Patente:

- Sistema de protección de las borjas (actúa sobre las 6 borjas durante la tentativa de apertura).
Patente EP2212493B1





Mano:

0= Reversible

Dotación:

- Llaves
- Kit de cambio
- Embellecedor interno ref. 06143.00.0
- Embellecedor externo ref. 06082.00.0

New CambioFacile

Tipología	Descripción	Llave artículo	Vueltas	Ejes	Frente	Entrada	Uds.	REFERENCIA			
								Tipo	Dim	Mano Dcha.	Mano Izda.
	<ul style="list-style-type: none"> • VERSIÓN CON LLAVE DE OBRA • Versión eléctrica • Picaporte autoblocante y 4 bulones • Tensión 12 V ca CE y corriente absorbida 3,1 A • Placa ref. 06224.50 	3 art. 00162.00.1 (06520.50.1) 1 art. 00120.00.1 de obra	4	85	35	67	1	17685	28	A	A
	<ul style="list-style-type: none"> • VERSIÓN CON LLAVE DE OBRA • 5 bulones 	3 art. 00162.00.1 (06520.50.1) 1 art. 00120.00.1 de obra	4	85	35	67	1	57675	28	A	A
	<ul style="list-style-type: none"> • VERSIÓN CON LLAVE DE OBRA • Picaporte y 4 bulones 	3 art. 00162.00.1 (06520.50.1) 1 art. 00120.00.1 de obra	4	85	35	67	1	57685	28	A	A
	<ul style="list-style-type: none"> • VERSIÓN CON LLAVE DE OBRA • Picaporte inferior y 4 bulones 	3 art. 00162.00.1 (06520.50.1) 1 art. 00120.00.1 de obra	4	85	35	65	5	1 B7685	48	A	A

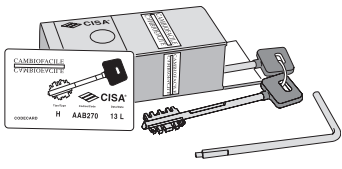
Tipología	Descripción	Uds.	REFERENCIA			
			Tipo	Dim	Mano Dcha.	Izda.
 <p>New CambioFacile</p>	<ul style="list-style-type: none"> • 3 llaves cortas ref. 00162.00.1 • 1 Kit de cambio 	1	06520 50	1	-	
	<ul style="list-style-type: none"> • 5 llaves cortas ref. 00162.00.1 • 1 Kit de cambio 	1	06520 51	1	-	
	<ul style="list-style-type: none"> • 3 llaves largas ref. 00163.00.1 • 1 Kit de cambio 	1	06520 60	1	-	
	<ul style="list-style-type: none"> • 5 llaves largas ref. 00163.00.1 • 1 Kit de cambio 	1	06520 61	1	-	

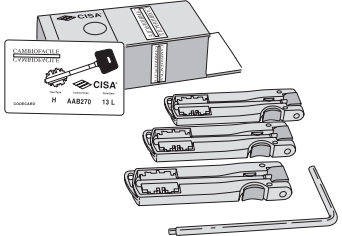
 <p>New CambioFacile</p>	<ul style="list-style-type: none"> • 3 llaves cortas ref. 00170.00.1 • 1 Kit de cambio 	1	06520 55	1	-
	<ul style="list-style-type: none"> • 3 llaves largas ref. 00171.00.1 • 1 Kit de cambio 	1	06520 65	1	-

CILINDRO A BORJAS

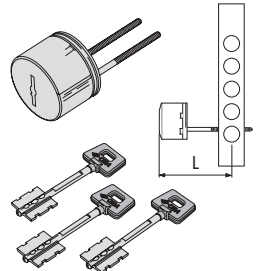
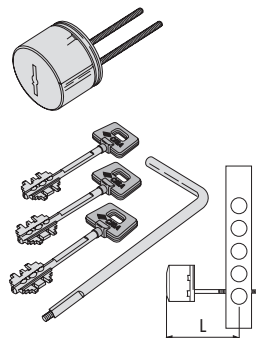
Tipología	Descripción	L	Uds.	REFERENCIA			
				Tipo	Dim	Mano Dcha.	Izda.
	<ul style="list-style-type: none"> • Adaptable a cerraduras de puerta acorazada • Llave cifrada sólo en el tallo de la llave • 3 llaves ref. 00162.00.1 	53	1	02715 10	1	-	
	<ul style="list-style-type: none"> • Adaptable a cerraduras de puerta acorazada • Llave cifrada sólo en el tallo de la llave • 3 llaves ref. 00163.00.1 	70	1	02715 11	1	-	
	<ul style="list-style-type: none"> • Adaptable a cerraduras de puerta acorazada NEW CAMBIO FACILE • Llave cifrada en el tallo y en la pala • 3+3 llaves ref. 00162.00.1 	53	1	02716 50	1	-	
	<ul style="list-style-type: none"> • Adaptable a cerraduras de puerta acorazada NEW CAMBIO FACILE • Llave cifrada en el tallo y en la pala • 5+5 llaves ref. 00162.00.1 	53	1	02716 51	1	-	
	<ul style="list-style-type: none"> • Adaptable a cerraduras de puerta acorazada NEW CAMBIO FACILE • Llave cifrada en el tallo y en la pala • 3+3 llaves ref. 00163.00.1 	70	1	02716 60	1	-	
	<ul style="list-style-type: none"> • Adaptable a cerraduras de puerta acorazada NEW CAMBIO FACILE • Llave cifrada en el tallo y en la pala • 5+5 llaves ref. 00163.00.1 	70	1	02716 61	1	-	

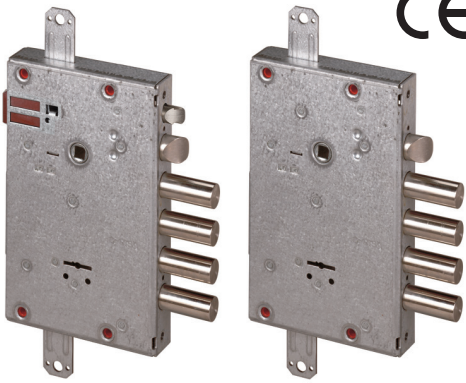

Características Técnicas:

- Caja, picaporte reversible y bulones en acero cincado de alta resistencia

Dotación:

- Llaves
- Embellecedor interno ref. 06143.00.0
- Embellecedor externo ref. 06082.00.0
- Tubo guía llave ref. 06142.01.0

Accionamiento:

• **VERSIÓN CON LLAVE DE SERVICIO:**

La llave acciona el picaporte y las dos primeras vueltas de llave

Normativa:

- Producto conforme a la Norma Europea EN 12209
- Marcado CE (excepto artículos 17515, 57505 y 57506)

Mano:

0= Reversible

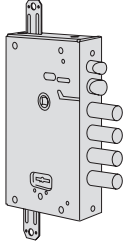
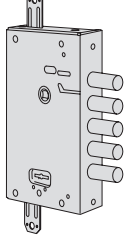
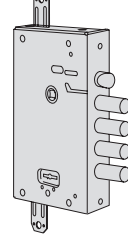
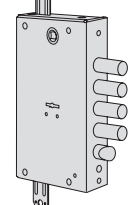
Tipología	Descripción	Llave artículo	Vueltas	Ejes	Frente	Entrada	Uds.	REFERENCIA			
								Tipo	Dim	Mano	Caract.
	<ul style="list-style-type: none"> • Versión eléctrica • Picaporte autoblocante y 4 bulones • Tensión 12 V ca CE y corriente absorbida 3,1 A • Placa ref. 06224.50.0 • Predispuesta para cierres suplementarios 	3 art. 00123.00.1	4	85	-	64	1	17515	28	0	0
	<ul style="list-style-type: none"> • 5 Bulones • Predispuesta para cierres suplementarios 	3 art. 00123.00.1	4	85	-	64	1	57505	28	0	0
	<ul style="list-style-type: none"> • 5 bulones • Versión con llave de servicio • Predispuesta para cierres suplementarios 	3 art. 00123.00.1 1 art. 00120.00.1 de servicio	4	85	-	64	1	57506	28	0	0
	<ul style="list-style-type: none"> • Picaporte y 4 bulones • Predispuesta para cierres suplementarios 	3 art. 00123.00.1	4	85	-	64	1	57515	28	0	0
		5 art. 00122.00.1	4	85	-	64	1	1 57515	28	0	ZCC5
	<ul style="list-style-type: none"> • Picaporte y 4 bulones • Versión con llave de servicio • Predispuesta para cierres suplementarios 	3 art. 00123.00.1 1 art. 00120.00.1 de servicio	4	85	-	64	1	57516	28	0	0
		5 art. 00122.00.1 1 art. 00121.00.1 de servicio	4	85	-	64	1	1 57516	28	0	ZCC5
	<ul style="list-style-type: none"> • Picaporte inferior y 4 bulones • Predispuesta para cierres suplementarios 	3 art. 00123.00.1	4	85	-	64	5	1 B7515	48	0	0



Características Técnicas:

- Caja, picaporte reversible y bulones en acero cincado de alta resistencia
- Frente 350x35 mm. en acero cincado niquelado de alta resistencia
- Frente 400x35 mm. en acero satinado latonado (57535.28.0.CV, 57536.28.0.CV)

Dotación:

- Llaves
- Embellecedor interno ref. 06143.00.0
- Embellecedor externo ref. 06082.00.0
- Cerradero 350x35 mm. niquelado ref. 06220.02.0 (Excepto versiones eléctricas)
- Cerradero 400x35 mm. latonado ref. 06220.05.0 (57535.28.0.CV, 57536.28.0.CV)

Accionamiento:

• **VERSIÓN CON LLAVE DE SERVICIO:**

La llave acciona el picaporte y las dos primeras vueltas de llave

Normativa:

- Producto conforme a la Norma Europea EN 12209
- Marcado CE (excepto artículos 17535, 57525 y 57526)

Mano:

0= Reversible

Nota:

• En los modelos indicados, el cerradero está incluido en el precio pero es necesario referenciarlo a parte y se suministrará de forma separada

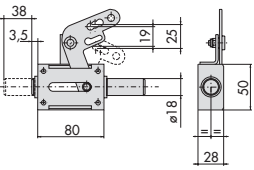
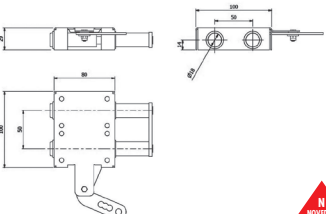
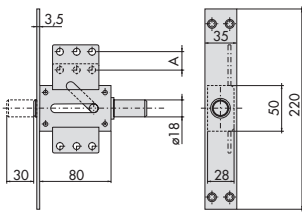
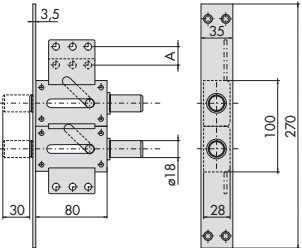
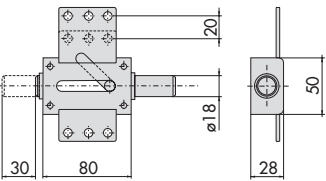
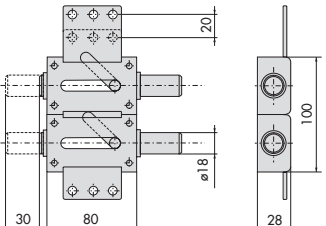
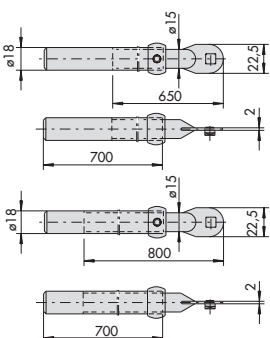

Tipología	Descripción	Llave artículo	Vueltas	Ejes	Frente	Entrada	Uds.	REFERENCIA			
								Tipo	Dim	Mano	Caract.
	<ul style="list-style-type: none"> • Versión eléctrica • Picaporte autoblocante y 4 bulones • Tensión 12 V ca CE y corriente absorbida 3,1 A • Placa ref. 06224.50.0 • Predispuesta para cierres suplementarios 	3 art. 00122.00.1	4	85	35	67	1	17535	28	0	0
	<ul style="list-style-type: none"> • 5 bulones • Predispuesta para cierres suplementarios 	3 art. 00122.00.1	4	85	35	67	1	57525	28	0	0
	<ul style="list-style-type: none"> • 5 bulones • Versión con llave de servicio • Predispuesta para cierres suplementarios 	3 art. 00122.00.1 1 art. 00121.00.1 de servicio	4	85	35	67	1	57526	28	0	0
	<ul style="list-style-type: none"> • Picaporte y 4 bulones • Predispuesta para cierres suplementarios 	3 art. 00122.00.1 5 art. 00122.00.1	4	85	35	67	1	57535	28	00	CV
	<ul style="list-style-type: none"> • Picaporte y 4 bulones • Versión con llave de servicio • Predispuesta para cierres suplementarios 	3 art. 00122.00.1 1 art. 00121.00.1 de servicio	4	85	35	67	1	57536	28	0	0
	<ul style="list-style-type: none"> • Picaporte y 4 bulones • Predispuesta para cierres suplementarios 	5 art. 00122.00.1 1 art. 00121.00.1 de servicio	4	85	35	67	1	57536	28	00	CV
	<ul style="list-style-type: none"> • Picaporte inferior y 4 bulones • Predispuesta para cierres suplementarios 	3 art. 00122.00.1	4	85	35	67	5	1 87535	48	0	0

Tipología	Descripción	 Uds.	REFERENCIA			
			Tipo	Dim	Mano Dcha. Izda.	
	• Desviador lateral simple sin frente en acero cincado Nota importante: Apto para instalación conjunta con cerraduras Serie ExitLock	1	06433	00	0	0
	• Desviador lateral doble sin frente en acero cincado Nota importante: Apto para instalación conjunta con cerraduras Serie ExitLock SUSTITUYE AL ARTÍCULO 06433.01	1	06433	02	0	0
	• Desviador lateral simple con frente en acero cincado	1	06434	00	0	0
	• Desviador lateral doble con frente en acero cincado	1	06434	01	0	0
	• Desviador lateral simple sin frente en acero cincado	1	06437	00	0	0
	• Desviador lateral doble sin frente en acero cincado	1	06437	01	0	0
	• Juego de barras en acero cincado para cierre superior e inferior • Anclaje con tuerca Nota importante: Juego de barras NO apto para instalación conjunta con cerraduras Series NewCAMBIOFACILE	1	06425	02	0	0

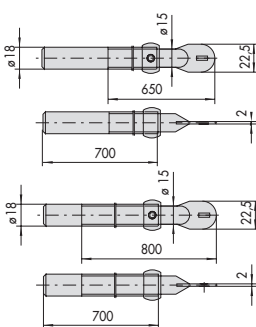
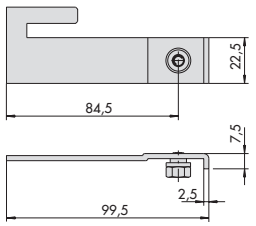
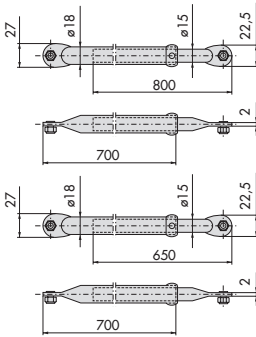
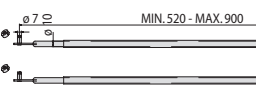
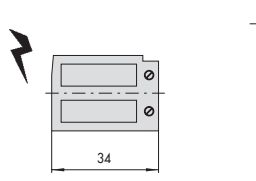
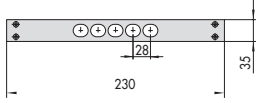
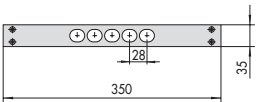
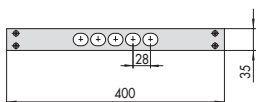
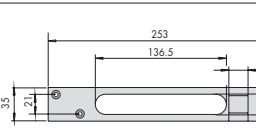

Tipología	Descripción	Uds.	REFERENCIA			
			Tipo	Dim	Mano Dcha.	Mano Izda.
	<ul style="list-style-type: none"> Juego de barras en acero cincado para cierre superior e inferior Anclaje con ranura <p>Nota importante: Juego de barras NO apto para instalación conjunta con cerraduras Series NewCAMBIOFACILE</p>	1	06425	03	0	0
	<ul style="list-style-type: none"> Pareja desviadores en acero cincado para enganche de barras (pareja de enganches en acero cincado para cierres suplementarios) 	6	06418	01	0	0
	<ul style="list-style-type: none"> Juego de barras en acero cincado para cierre con desviadores laterales Anclaje doble 	1	06425	04	0	0
	<ul style="list-style-type: none"> Juego de barras en acero cincado para cierre con desviadores laterales Anclaje con tuerca <p>Nota importante: Apto para instalación conjunta con cerraduras Serie ExitLock</p>	6	06425	06	0	0
	<ul style="list-style-type: none"> Grupo de bobinas 12 V ca CE para cerraduras series 15500, 17500 Grupo de bobinas 24 V ca CE para cerraduras series 15500, 17500 	6	07086	00	0	0
	<ul style="list-style-type: none"> Cerradero niquelado 	6	06220	00	0	0
	<ul style="list-style-type: none"> Cerradero niquelado 	6	06220	02	0	0
	<ul style="list-style-type: none"> Cerradero latonado 	6	06220	05	0	0
	<ul style="list-style-type: none"> Cerradero niquelado (Versiones eléctricas) 	6	06220	20	0	0

Tipología	Descripción	L	Uds.	REFERENCIA			
				Tipo	Dim	Mano	Dcha. Izda.
	• Cerradero niquelado (cerraduras ExitLock, MyEVO)	6		06220	26	0	0
	• Cerradero niquelado (desviador 06433-00)	6		06220	28	0	0
	• Cerradero niquelado (desviador 06433-01)	6		06220	29	0	0
	• Frente niquelado (cerraduras serie 57500)	6		06221	00	0	0
	• Frente niquelado (cerraduras serie 56500)	6		06221	01	0	0
	• Frente niquelado (cerraduras serie 17500)	6		06221	10	0	0
	• Frente niquelado (cerraduras serie 15500)	6		06221	11	0	0
	• Frente niquelado (cerradura B7515)	6		06221	15	0	0
	• Frente niquelado (cerradura B6535)	6		06221	16	0	0
	• Frente niquelado (cerradura B7685)	6		06221	18	0	0
	• Frente niquelado (cerradura E6536)	6		06221	64	0	0

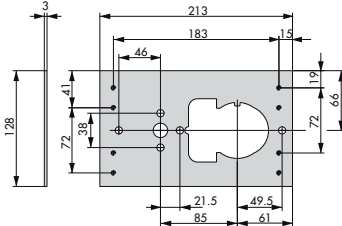
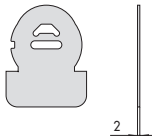
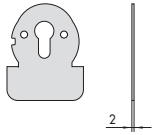
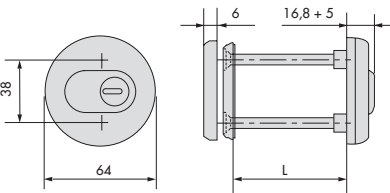
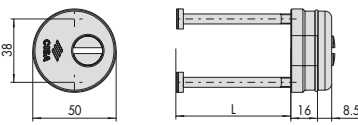
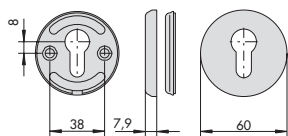
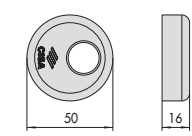
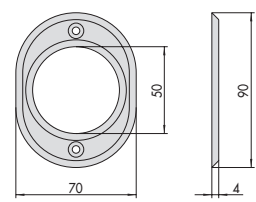
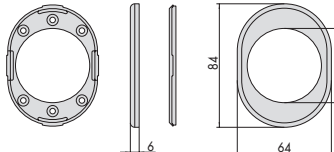

Tipología	Descripción	REFERENCIA						
		L	Uds.	Tipo	Dim	Mano	Dcha.	Izda.
	<ul style="list-style-type: none"> Placa de acero para soldar (cerradura versión a borjas y a cilindro) 	6	1	06429 05	0	0		
	<ul style="list-style-type: none"> Protección antitaladro en acero al manganeso Para cerraduras a borjas Adaptable a la placa para soldar 	6	1	06429 50	0	0		
	<ul style="list-style-type: none"> Protección antitaladro en acero al manganeso Para cerraduras a cilindro Adaptable a la placa para soldar 	6	1	06429 51	0	0		
	<ul style="list-style-type: none"> Escudo de protección en acero carbonitrurado en acabado latón pulido Para cilindro C2000, C3000, ASIX, ASTRAL, ASTRAL SICUR, TEKNO, AP3 SICUR, RS3 SICUR 2 tornillos (M6) Disponible en acabado cromado lucido (Acabado 18) 	70	1	06460 50	0	0		
	<ul style="list-style-type: none"> Escudo de protección en acero carbonitrurado Para cilindro C2000, C3000, ASIX, ASTRAL, ASTRAL SICUR, TEKNO, AP3 SICUR, RS3 SICUR 2 tornillos (M6) (Versión escudo componible) 	110	1	06460 51	0	0		
	<ul style="list-style-type: none"> Embellecador interno en acabado latón lucido (Accesorio escudo componible) Disponible en acabado cromado lucido (Acabado 18) 	12	1	06473 00	0	0		
	<ul style="list-style-type: none"> Embellecador escudo de protección externo en acabado latón lucido (Accesorio escudo componible) Disponible en acabado cromado lucido (Acabado 18) 	6	1	06483 00	0	0		
	<ul style="list-style-type: none"> Anillo embellecedor externo para escudo de protección en acabado latón lucido (Accesorio escudo componible) Disponible en acabado cromado lucido (Acabado 18) 	6	1	06483 60	0	0		
	<ul style="list-style-type: none"> Anillo embellecedor interno para escudo de protección en acabado latón lucido (Accesorio escudo componible) Disponible en acabado cromado lucido (Acabado 18) 	6	1	06483 61	0	0		

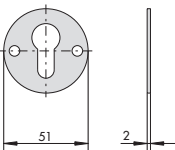
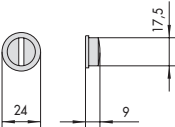
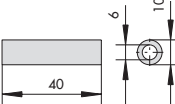
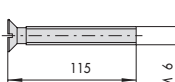
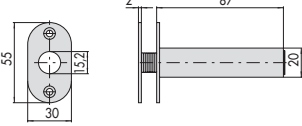
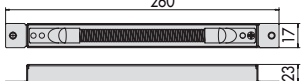
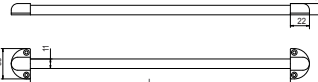
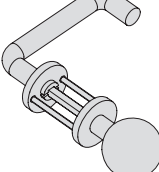
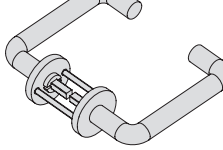
Tipología	Descripción	L	Uds.	REFERENCIA			
				Tipo	Dim	Mano	Dcha. Izda.
	<ul style="list-style-type: none"> • Espesor interno (Accesorio escudo componible) 	25		06472	40	0	0
	<ul style="list-style-type: none"> • Protector-rotor en acero carbonitrurado (Accesorio escudo componible) 	50		1 06472	00	0	0
	<ul style="list-style-type: none"> • Juego de alargadores (Accesorio escudo componible) 	25		1 06472	50	0	0
	<ul style="list-style-type: none"> • Tornillo en acero niquelado (Accesorio escudo componible) 	25		1 06047	51	0	0
	<ul style="list-style-type: none"> • Pasacables oculto con muelle flexible 	6		06515	00	0	0
	<ul style="list-style-type: none"> • Pasacables oculto con muelle flexible 	6		06515	15	0	0
	<ul style="list-style-type: none"> • Pasacables externo con muelle flexible 	300	1	1 06515	20	0	0
		600	1	1 06515	21	0	0
	<ul style="list-style-type: none"> • Juego de manilla y pomo en acabado bronce anodizado (cerraduras ExitLock, MyEVO) • Disponible en acabado níquel cromo satinado (Acabado B1) 	1		1 07070	50	0	0
	<ul style="list-style-type: none"> • Juego de manillas en acabado bronce anodizado (cerraduras ExitLock) • Disponible en acabado níquel cromo satinado (Acabado B1) 	1		1 07070	60	0	0

Características Técnicas:

- Frente y cerradero en acero satinado niquelado
- Caja en acero cincado
- Palanca en acero niquelada

Dotación:

- Cerradero ref. 06283.02.0.B7
- Embellecedor ref. 06043.00.0
- Tornillos de fijación, cerradura y cilindro

• **Cilindro no incluido**

Mano:

0= reversible

Normativa y certificación:

- Conforme a la norma Europea EN 12209, grado 3 Security (400 Kg. resistencia carga frontal y 500 Kg. carga lateral)

Tipología	Descripción	Vueltas	Ejes	Frente	Entrada	Uds.	REFERENCIA			
							Tipo	Dim	Mano Dcha.	Izda.

	<ul style="list-style-type: none"> • Sólo palanca • Cerradero ref. 06283.02.0.B7 • 2 embellecedores ref. 06043.00.0 	3	-	25	52	1	1 56010	50	0	0
		3	-	25	60	1	1 56010	60	0	0
		3	-	25	70	1	1 56010	70	0	0

	<ul style="list-style-type: none"> • Sólo palanca • Predispuesta para cierres suplementarios • Cerradero ref. 06283.02.0.B7 • 2 embellecedores ref. 06043.00.0 • 2 placas guía varillas ref. 06085.00 • Cerradero superior ref. 06084.00 <p>Bajo pedido:</p> <ul style="list-style-type: none"> • Pareja de varillas ref. 06415.00 • Cerradero de suelo 	3	-	25	60	1	1 56015	60	0	0
		3	-	25	70	1	1 56015	70	0	0

	<ul style="list-style-type: none"> • Pareja de cerraduras sólo palanca • Predispuestas para cierres suplementarios • 2 cerraderos ref. 06283.02.0.B7 • 4 embellecedores ref. 06043.00.0 • 2 placas guía varillas ref. 06085.00 • Cerradero superior ref. 06084.00 <p>Bajo pedido:</p> <ul style="list-style-type: none"> • Pareja de varillas ref. 06416.00 • Cerradero de suelo 	3	-	25	60	1	1 56020	60	0	0
		3	-	25	70	1	1 56020	70	0	0



Características Técnicas:

- Frente y cerradero en acero satinado niquelado
- Caja en acero cincado
- Picaporte reversible niquelado
- Palanca de 4 vueltas en acero niquelado

Dotación:

- Cerradero
- Tornillos de fijación cerradura y cilindro

• **Cilindro no incluido**

Mano:
0= reversible

Tipología	Descripción						REFERENCIA			
		Vueltas	Ejes	Frente	Entrada	Uds.	Tipo	Dim	Mano Dcha. Izda.	

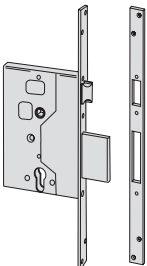
	<ul style="list-style-type: none"> • Picaporte y palanca • Cerradero ref. 06271.00 	4	85	25	60	1	56250	60	0	0
---	--	---	----	----	----	---	-------	----	---	---

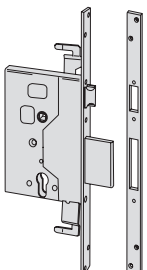
	<ul style="list-style-type: none"> • Picaporte y palanca • Predispuesta para cierres suplementarios • Cerradero ref. 06272.00 • 2 placas guía varillas ref. 06085.00 • Cerradero superior ref. 06084.00 <p>Bajo pedido:</p> <ul style="list-style-type: none"> • Pareja de varillas ref. 06415.00 • Cerradero de suelo 	4	85	25	60	1	56255	60	0	0
---	--	---	----	----	----	---	-------	----	---	---



Características Técnicas:

- Frente y cerradero en acero satinado niquelado
- Caja en acero cincado
- Picaporte reversible niquelado
- Palanca en acero niquelada

Mano:

0= reversible

Dotación:

- Cerradero
- Embellecedor interno ref. 06143.00.0
- Embellecedor externo ref. 06082.00.0
- 3 llaves
- Tornillos de fijación

Tipología	Descripción	Llave artículo	Vueltas	Ejes	Frente	Entrada	Uds.	REFERENCIA			
								Tipo	Dim	Mano Dcha.	Izda.
	<ul style="list-style-type: none"> • Sólo palanca • Cerradero ref. 06231.00 	00100.00.1	4	-	25	52	1	57010	50	0	0
			4	-	25	60	1	57010	60	0	0
			4	-	25	70	1	57010	70	0	0
	<ul style="list-style-type: none"> • Sólo palanca • Predispuesta para cierres suplementarios • Cerradero ref. 06235.00 • 2 placas guía varillas ref. 06085.00 • Cerradero superior ref. 06084.00 • Pareja de varillas ref. 06415.00 	00100.00.1	4	-	25	60	1	57015	60	0	0
			4	-	25	70	1	57015	70	0	0
	<ul style="list-style-type: none"> • Pareja de cerraduras sólo palanca • Predispuestas para cierres suplementarios • Dos cerraderos ref. 06235.00 • 2 placas guía varillas ref. 06085.00 • Cerradero superior ref. 06084.00 • Pareja de varillas ref. 06416.00 	00100.00.1	4	-	25	60	1	57020	60	0	0
			4	-	25	70	1	57020	70	0	0
	<ul style="list-style-type: none"> • Picaporte y palanca • Cerradero ref. 06271.00 	00100.00.1	4	85	25	60	1	57250	60	0	0

Tipología	Descripción	Llave artículo	Vueltas	Ejes	Frente	Entrada	Uds.	REFERENCIA			
								Tipo	Dim	Mano Dcha.	Izda.

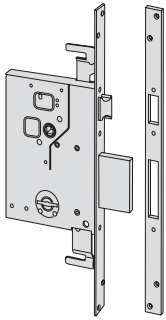

- Picaporte y palanca
- Predispuesta para cierres suplementarios
- Cerradero ref. 06272.00
- 2 placas guía varillas ref. 06085.00
- Cerradero superior ref. 06084.00
- Pareja de varillas ref. 06415.00

00100.00.1	4	85	25	60	1	57255	60	0	0
------------	---	----	----	----	---	-------	----	---	---



Características Técnicas:

- Frente y cerradero en acero satinado latonado barnizado
- Caja en acero cincado
- Picaporte reversible niquelado
- Bulones en acero niquelado

Mano:
0= reversible

Dotación:

- Cerradero
- Embellecedor interno ref. 06143.00.0
- Embellecedor externo ref. 06082.00.0
- 3 llaves
- Tornillos de fijación

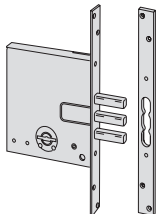
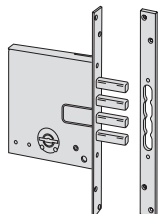
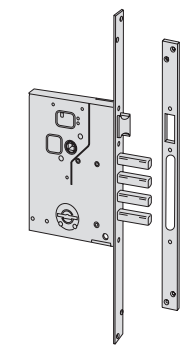
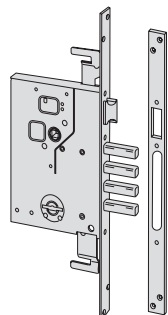
Tipología	Descripción	Llave articulo	Vueltas	Ejes	Frente	Entrada	Uds.	REFERENCIA			
								Tipo	Dim	Mano Dcha.	Izda.
	<ul style="list-style-type: none"> • 3 Bulones • Cerradero ref. 06283.00 	00100.00.1	4	-	25	50	1	57028	50	0	0
	<ul style="list-style-type: none"> • 4 Bulones • Cerradero ref. 06283.01 	00100.00.1	4	-	25	60	1	57028	60	0	0
	<ul style="list-style-type: none"> • Picaporte y 4 bulones • Cerradero ref. 06284.00 	00101.00.1	4	85	25	60	1	57260	60	0	0
	<ul style="list-style-type: none"> • Picaporte y 4 bulones • Predispuestas para cierres suplementarios • Cerradero ref. 06284.00 • 2 placas guía varillas ref. 06085.00 • Cerradero superior ref. 06084.00 • Pareja de varillas ref. 06415.00 	00101.00.1	4	85	25	60	1	57265	60	0	0

Características Técnicas:

- Frente y cerradero en acero niquelado
- Caja en acero cincado
- Picaporte reversible niquelado
- Palanca de 2 vueltas en acero niquelado

Dotación:

- Cerradero
- Embellecedor interno ref. 06143.00.0
- Embellecedor externo ref. 06082.00.0
- 3 llaves
- Tornillos de fijación

Mano:
0= reversible

Tipología	Descripción	Llave artículo	Vueltas	Ejes	Frente	Entrada	Uds.	REFERENCIA			
								Tipo	Dim	Mano	Caract.
	<ul style="list-style-type: none"> • Picaporte y palanca • Cerradero ref. 06281.00 	00100.00.1	2	85	22	40	1	57211	40	0	AC
			2	85	22	45	1	57211	45	0	AC
			2	85	22	50	1	57211	50	0	AC
			2	85	22	60	1	57211	60	0	AC
	<ul style="list-style-type: none"> • Picaporte y palanca • Predispuesta para cierres suplementarios • Cerradero ref. 06281.00 • 2 placas guía varillas ref. 06085.00 • Cerradero superior ref. 06084.00 • Pareja de varillas ref. 06415.00 	00100.00.1	2	85	25	45	1	57215	45	0	AC
			2	85	25	50	1	57215	50	0	AC
			2	85	25	60	1	57215	60	0	AC
	<ul style="list-style-type: none"> • Sólo palanca • Cerradero ref. 06282.00 	00100.00.1	2	-	22	40	1	57220	40	0	0
			2	-	22	45	1	57220	45	0	0
			2	-	22	50	1	57220	50	0	0
			2	-	22	60	1	57220	60	0	0
	<ul style="list-style-type: none"> • Sólo palanca • Predispuesta para cierres suplementarios • Cerradero ref. 06235.00 • 2 placas guía varillas ref. 06085.00 • Cerradero superior ref. 06084.00 • Pareja de varillas ref. 06415.00 	00100.00.1	2	-	25	45	1	57225	45	0	0
			2	-	25	50	1	57225	50	0	0
			2	-	25	60	1	57225	60	0	0
	<ul style="list-style-type: none"> • Pareja de cerraduras sólo palanca • Predispuestas para cierres suplementarios • Dos cerraderos ref. 06235.00 • 2 placas guía varillas ref. 06085.00 • Cerradero superior ref. 06084.00 • Pareja de varillas ref. 06416.00 	00100.00.1	2	-	25	45	1	57230	45	0	0
			2	-	25	50	1	57230	50	0	0
			2	-	25	60	1	57230	60	0	0

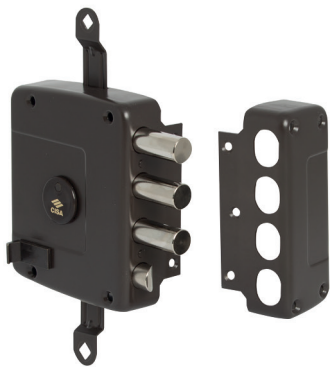

Características Técnicas:

- Caja y cerradero en acero, acabado bronce antiguo metalizado
- Picaporte en acero niquelado
- Bulones en acero niquelado
- Tubo guía llave, externo

Dotación:

- Cerradero
- Embellecedor externo ref. 06140.00.0
- 3 llaves:
 - ref. 00125.00.1 para mano 1
 - ref. 00125.00.2 para mano 2
- Tornillos de fijación e instrucciones

Mano:

- 1=derecha
- interna
- 2=izquierda
- interna

Normativa y certificación:

- Conforme a la norma Europea EN 12209, grado 6 Security (600 Kg. resistencia carga frontal y 1000 Kg. carga lateral)

Tipología	Descripción	Llave artículo	Vueltas	Entrada	Uds.	REFERENCIA			
						Tipo	Dim	Mano Dcha. Izda.	
	<ul style="list-style-type: none"> • Sólo palanca, 4 bulones 	00125.00.1/2	4	64	1	1 57152	60	1	2
	<ul style="list-style-type: none"> • Sólo palanca, 4 bulones • Tres puntos de cierre BAJO PEDIDO: <ul style="list-style-type: none"> • Kit de varillas ref. 06425.08 • Juego desviadores ref. 06418.00 	00125.00.1/2	4	64	1	1 57162	60	1	2
	<ul style="list-style-type: none"> • Sólo palanca, 4 bulones • Cinco puntos de cierre • Caja secundaria con reenvíos BAJO PEDIDO: <ul style="list-style-type: none"> • Kit de varillas ref. 06426.08 • Juego desviadores ref. 06418.00 	00125.00.1/2	4	64	1	1 57172	60	1	2
	<ul style="list-style-type: none"> • Picaporte y palanca, 3 bulones • Tirador interior 	00125.00.1/2	4	64	1	1 57157	60	1	2
	<ul style="list-style-type: none"> • Picaporte y palanca, 3 bulones • Tirador interior • Tres puntos de cierre BAJO PEDIDO: <ul style="list-style-type: none"> • Kit de varillas ref. 06425.08 • Juego desviadores ref. 06418.00 	00125.00.1/2	4	64	1	1 57167	60	1	2
	<ul style="list-style-type: none"> • Picaporte y palanca, 3 bulones • Tirador interior • Cinco puntos de cierre • Caja secundaria con reenvíos BAJO PEDIDO: <ul style="list-style-type: none"> • Kit de varillas ref. 06426.08 • Juego desviadores ref. 06418.00 	00125.00.1/2	4	64	1	1 57177	60	1	2



Características Técnicas:

- Caja y cerradero en acero, acabado bronce antiguo metalizado
- Picaporte en acero niquelado
- Bulones en acero niquelado

Dotación:

- Cerradero
- Embellecedor externo ref. 06043.00.0
- Embellecedor interno ref. 1.06458.11.0
- Tornillos de fijación e instrucciones

Mano:

1=derecha interna

2=izquierda interna

Normativa y certificación:

- Conforme a la norma Europea EN 12209, grado 6 Security (600 Kg. resistencia carga frontal y 1000 Kg. carga lateral)

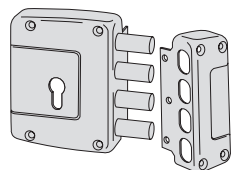
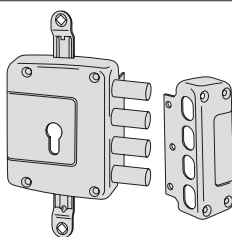
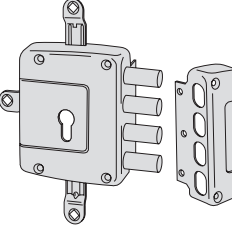
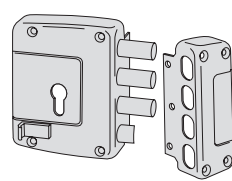
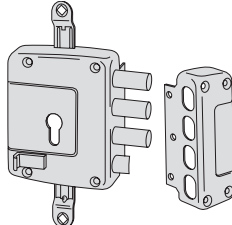
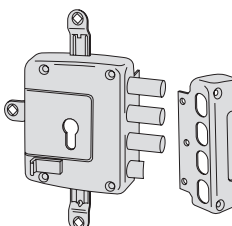

• **Cilindro no incluido**

Tipología	Descripción	Vueltas	Entrada	Uds.	REFERENCIA			
					Tipo	Dim	Mano Dcha.	Izda.
	<ul style="list-style-type: none"> • Sólo palanca, 4 bulones 	4	64	1	1 56152	60	1	2
	<ul style="list-style-type: none"> • Sólo palanca, 4 bulones • Tres puntos de cierre <p>BAJO PEDIDO:</p> <ul style="list-style-type: none"> • Kit de varillas ref. 06425.08 • Juego desviadores ref. 06418.00 	4	64	1	1 56162	60	1	2
	<ul style="list-style-type: none"> • Sólo palanca, 4 bulones • Cinco puntos de cierre • Caja secundaria con reenvíos <p>BAJO PEDIDO:</p> <ul style="list-style-type: none"> • Kit de varillas ref. 06426.08 • Juego desviadores ref. 06418.00 	4	64	1	1 56172	60	1	2
	<ul style="list-style-type: none"> • Picaporte y palanca, 3 bulones • Tirador interior 	4	64	1	1 56157	60	1	2
	<ul style="list-style-type: none"> • Picaporte y palanca, 3 bulones • Tirador interior • Tres puntos de cierre <p>BAJO PEDIDO:</p> <ul style="list-style-type: none"> • Kit de varillas ref. 06425.08 • Juego desviadores ref. 06418.00 	4	64	1	1 56167	60	1	2
	<ul style="list-style-type: none"> • Picaporte y palanca, 3 bulones • Tirador interior • Cinco puntos de cierre • Caja secundaria con reenvíos <p>BAJO PEDIDO:</p> <ul style="list-style-type: none"> • Kit de varillas ref. 06426.08 • Juego desviadores ref. 06418.00 	4	64	1	1 56177	60	1	2

Tipología	Descripción	Para serie/artículo	Uds.	REFERENCIA			
				Tipo	Dim	Mano Dcha.	Izda.
	• Pareja de varillas de 8 mm con puntal de 10 mm	56015, 56255, 57015, 57215, 57225, 57255, 57265	12	06415	00	0	0
	• Pareja de varillas de 8 mm con puntal de 10 mm	56020, 57020, 57230	10	06416	00	0	0
	• Serie completa de varillas (2 uds. artículo 06417)	56162, 56167 57162, 57167 57192	1	1 06425	08	0	0
	• Serie completa de varillas (4 uds. artículo 06417 y 1 ud. artículo 06419)	56172, 56177 57172, 57177	1	1 06426	08	0	0
	• Guía llave para cerraduras de borjas de embutir con escudo interior y exterior	57000	5	06119	00	0	0
	• Guía llave para cerraduras de borjas de embutir	57000	12	06142	00	0	0
	• Embellecedor interior en latón	57000	12	06143	00	0	0
	• Embellecedor exterior en latón	57000	12	06082	00	0	0
	• Embellecedor interior y exterior en latón	57000	1	06143	02	0	0

Tipología	Descripción	Para serie/artículo	Uds.	REFERENCIA			
				Tipo	Dim	Mano Dcha.	Izda.
	• Embellecedor externo en latón	56010, 56015, 56020, 56152, 56162, 56172, 56157, 56167, 56177	100	06043	00	0	0
	• Embellecedor interno en aluminio acabado bronce antiguo metalizado	56152, 56162 56172, 56157 56167, 56177	12	106458	11	0	0
	• Cerradero en acero acabado bronce antiguo metalizado	56152, 56162, 56172, 56157, 56167, 56177, 57152, 57162, 57172, 57157, 57167, 57177	2	107055	00	0	0
	• Escudo de protección externo en acero carbonitrurado, acabado latón lucido EN DOTACIÓN: Cuerpo escudo Funda escudo Embellecedor externo cubre tornillos M6 x 45 mm • Disponible en acabado cromado lucido (Acabado 18) y cromado satinado niquelado (Acabado B1), sin incremento de precio	56010, 56015, 56020, 56152, 56162, 56172, 56157, 56167, 56177	6	106490	02	0	0
	• Espesor cincado de 2 mm para escudo de protección	06490-02	6	06472	40	0	0
	• Juego desviadores en acero acabado bronce para enganche varillas	56152, 56162, 56172, 56157, 56167, 56177, 57152, 57162, 57172, 57157, 57167, 57177	12	06418	00	0	0
	• Varilla cincada regulable en acero acabado bronce	56152, 56162, 56172, 56157, 56167, 56177, 57152, 57162, 57172, 57157, 57167, 57177	6	06424	00	0	0
	• Cierre alto/bajo para hoja secundaria Mecanismo accionado a través del botón interno BAJO PEDIDO: 2 Kits de varillas art. 1.06425.08.0		1	157192	00	0	0

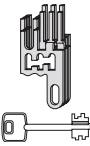
Tipología	Descripción	Para serie/artículo	Uds.	REFERENCIA			
				Tipo	Dim	Mano	Dcha. Izda.
	<ul style="list-style-type: none"> Juego de borjas en acero con 3 llaves ref. 00125.00.1 	57157.60.1	1	07590	35	0	0
		57167.60.1					
57177.60.1							
	<ul style="list-style-type: none"> Juego de borjas en acero con 3 llaves ref. 00125.00.1 	57152.60.1	1	07590	36	0	0
		57162.60.1					
57172.60.1							
	<ul style="list-style-type: none"> Juego de borjas en acero con 3 llaves ref. 00125.00.2 	57152.60.2	1	07590	37	0	0
		57162.60.2					
57172.60.2							
	<ul style="list-style-type: none"> Juego de borjas en acero con 3 llaves ref. 00125.00.2 	57157.60.2	1	07590	38	0	0
		57167.60.2					
57177.60.2							
	<ul style="list-style-type: none"> Juego de borjas en acero con 3 llaves ref. 00100.00.1 	57010, 57015	1	07591	01	0	0
	<ul style="list-style-type: none"> Pareja de juegos de borjas en acero con 3 llaves ref. 00100.00.1 	57020	1	07591	05	0	0
	<ul style="list-style-type: none"> Juego de borjas en acero con 3 llaves ref. 00100.00.1 	57211, 57215	1	07591	12	0	0

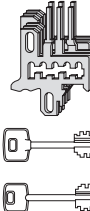
Tipología	Descripción	Para serie/artículo	 Uds.	REFERENCIA			
				Tipo	Dim	Mano Dcha.	Izda.
	• Juego de borjas en acero con 3 llaves ref. 00100.00.1	57220, 57225	1	07591	15	0	0
	• Juego de borjas en acero con 3 llaves ref. 00100.00.1	57250, 57255, 57260, 57265	1	07591	21	0	0
	• Juego de borjas en acero con 3 llaves ref. 00122.00.1	57515, 57535	1	07591	29	0	0
	• Juego de borjas en acero con 3 llaves ref. 00122.00.1 + 1 llave de servicio ref. 00121.00.1	57516, 57536	1	07591	39	0	0

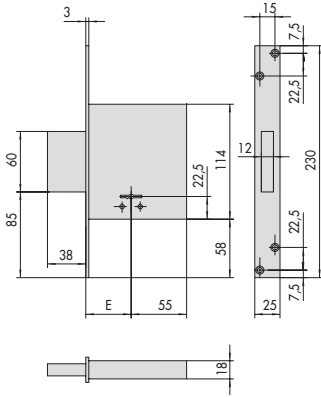

SERIE
57010
E = 52 - 60 - 70

1

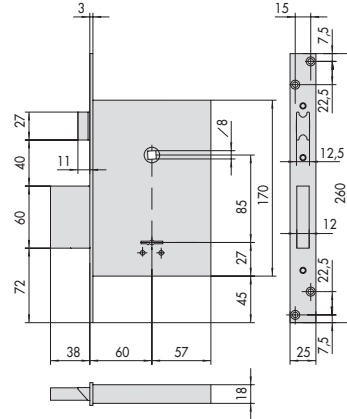

SERIE
57250

4

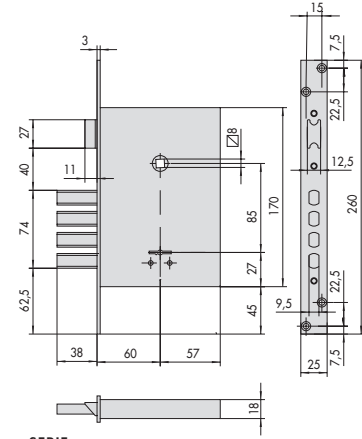

SERIE
57260

7

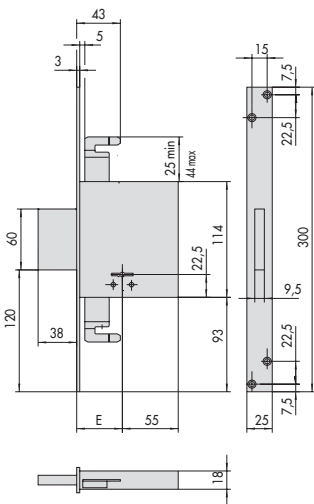

SERIE
57015
E = 60 - 70

2

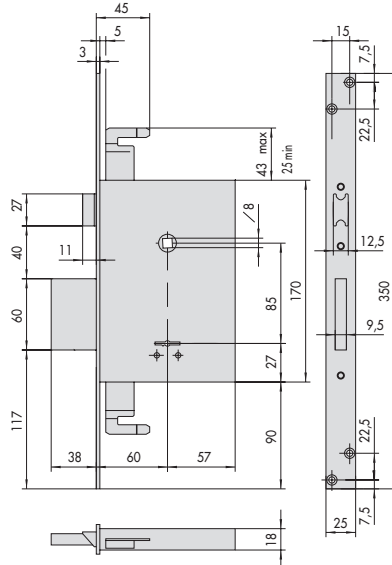

SERIE
57255

5

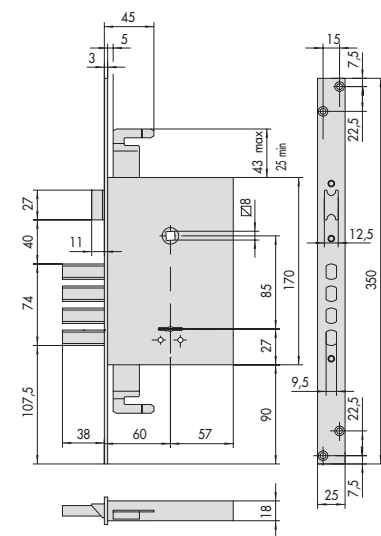

SERIE
57265

8

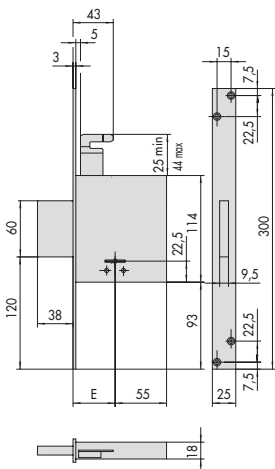

SERIE
57020
E = 60 - 70

3

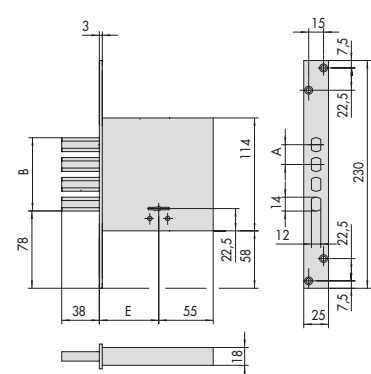

ARTÍCULO	E	A	B	N.º BULONES
57028.50	52	23	60	3
57028.60	60	20	74	4

6

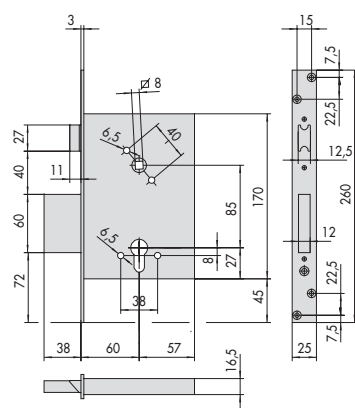

ARTÍCULO
56250.60

9

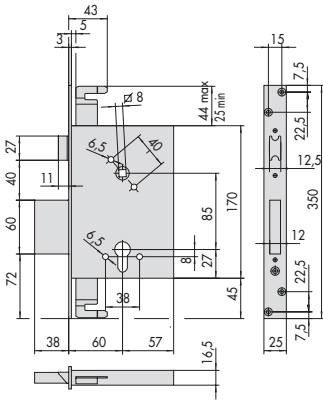

ARTÍCULO
56255.60

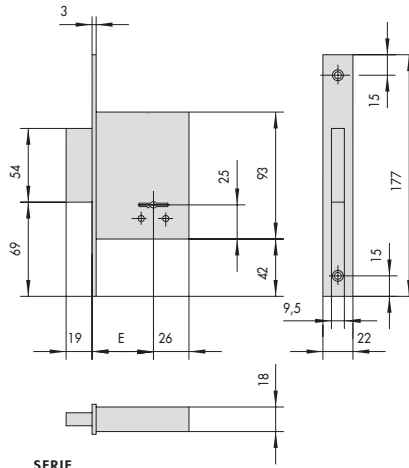

SERIE
57220
E = 40 - 45 - 50 - 60

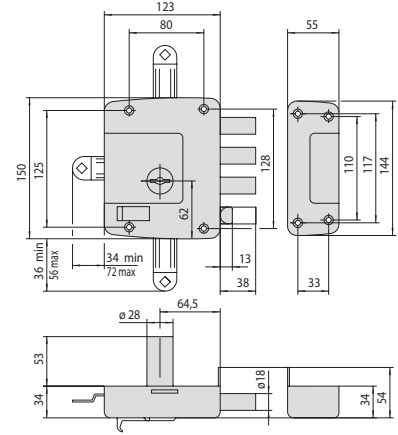

ARTÍCULO
57152.60, 57157.60, 57162.60,
57167.60, 57172.60, 57177.60

10

13

16

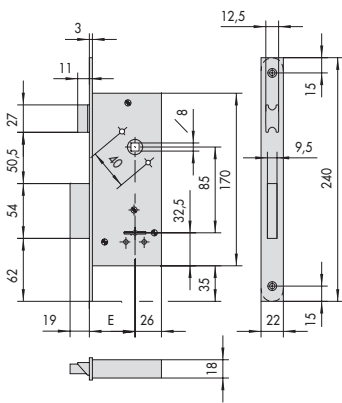

SERIE
57211
E = 40 - 45 - 50 - 60

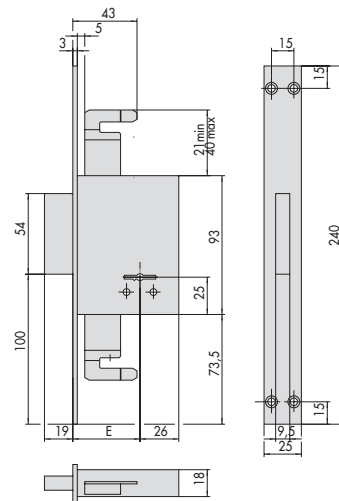

SERIE
57225
E = 45 - 50 - 60

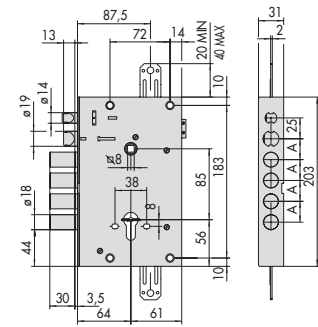

SERIE
15515, 17515, 17665
A = 28

11

14

17

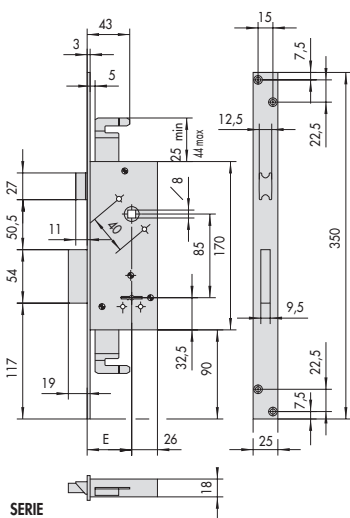

SERIE
57215
E = 45 - 50 - 60

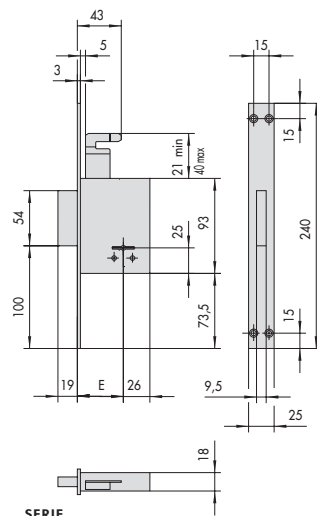

SERIE
57230
E = 45 - 50 - 60

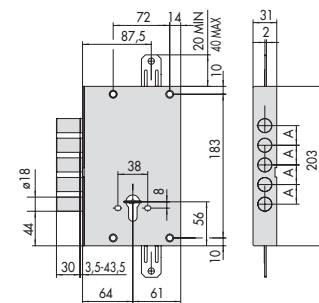

SERIE
57505, 57506, 57655, 56505
A = 28

12

15

18



Llaves en bruto



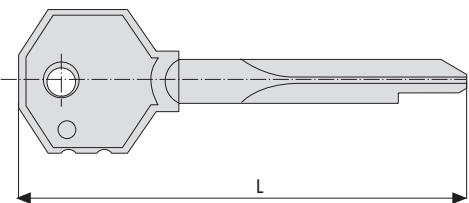
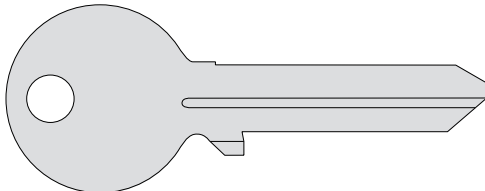
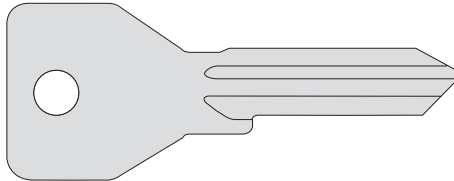
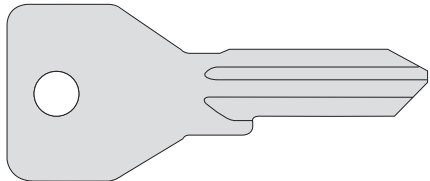
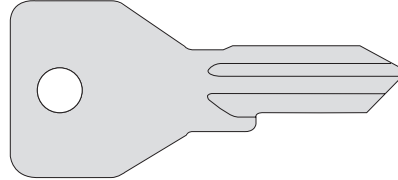
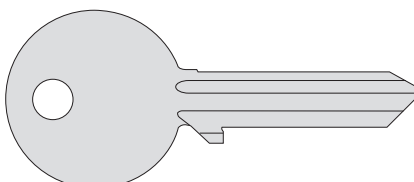

Llaves para cilindros y candados	152
Llaves para cerraduras de borja y cajas fuertes	155
Programa Solution Partner y varios (consultar con atención al cliente)	156

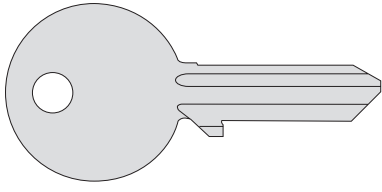
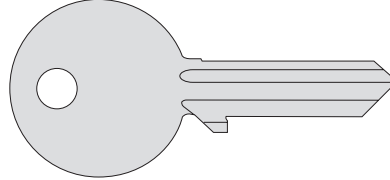
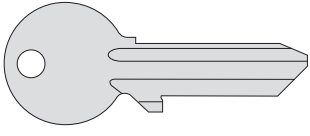
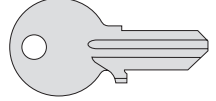
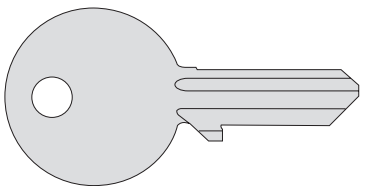
Tipología	Descripción	L	Pitones	Uds.	REFERENCIA			
					Tipo	Dim	Mano	Dcha. Izda.
	<ul style="list-style-type: none"> • Cruciforme • Acero niquelado 	75	6	25	00210	00	0	0
		90	6	25	00211	00	0	0
	<ul style="list-style-type: none"> • Latón niquelado 	-	6	25	01210	00	-	2
C2000 	<ul style="list-style-type: none"> • Latón niquelado • Cuello extralargo 	-	5	50	01070	10	1	2
C2000 	<ul style="list-style-type: none"> • Latón niquelado • Cuello extralargo 	-	4	50	01070	05	1	2
C2000 	<ul style="list-style-type: none"> • Latón niquelado • Cuello extralargo 	-	3	50	01070	01	1	2
	<ul style="list-style-type: none"> • Latón niquelado (candado 22010.50/60.0 y 22011.50/52.0) (Cerradura 41010.80.0) 	-	5	50	01310	00	1	2

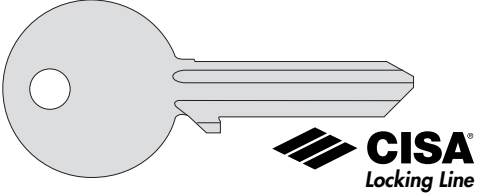
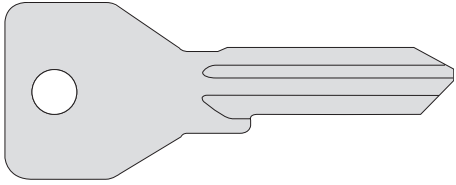
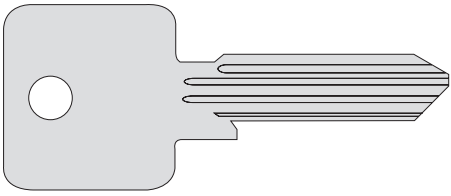
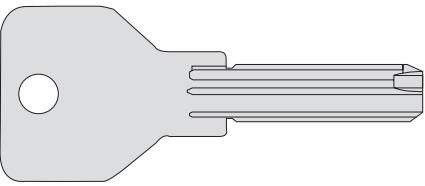
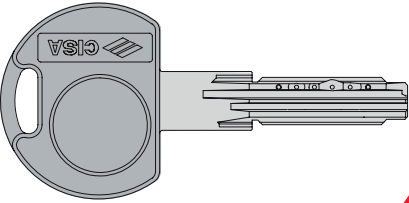
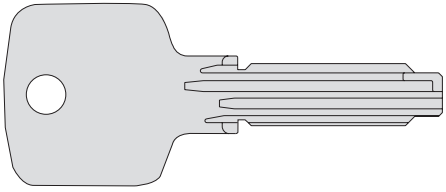
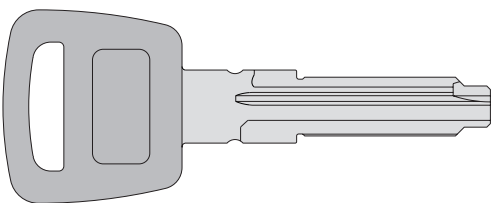
Tipología	Descripción	L	Pitones	 Uds.	REFERENCIA			
					Tipo	Dim	Mano	Dcha. Izda.
	• Latón niquelado (Cierre ovalado 44010/44011)	-	4	50	01320	00	1	2
	• Latón niquelado (Cilindro ovalado y candado 22010.40.0)	-	5	50	01410	00	1	2
	• Latón niquelado (Candado 22010.30.0)	-	4	50	01430	00	1	2
	• Latón niquelado (Candado 22010.15.0)	-	3	50	01510	00	1	2
	• Latón niquelado (Cilindro ovalado)	-	3	50	01425	00	1	2

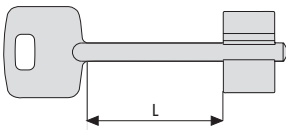
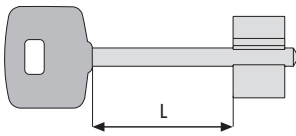
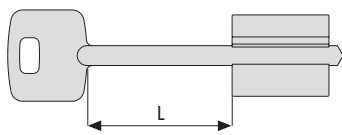
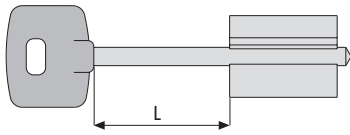
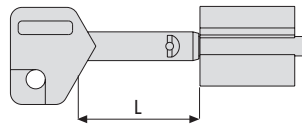
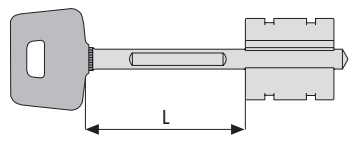
Tipología	Descripción	L	Pitones	Uds.	REFERENCIA			
					Tipo	Dim	Mano	Izda.
	<ul style="list-style-type: none"> • Latón niquelado 	-	3	50	01040	01	1	-
		-	4	50	01040	02	1	-
		-	4	50	01040	03	1	-
		-	4	50	01053	01	1	-
		-	5	50	01040	04	1	-
		-	5	50	01040	05	1	-
	<ul style="list-style-type: none"> • Latón niquelado • Cuello extralargo (Cerradura 41510.78.0) 	-	5	50	01060	10	1	-
	<ul style="list-style-type: none"> • Perfil LIM • Latón niquelado (Candado 26020.50/60.0 y candados acorazados) 	-	5	50	00401	00	1	2
<p>Asix</p> 	<ul style="list-style-type: none"> • Latón niquelado 	-	6	50	00670	01	0	0
<p>AsixPRO</p> 	<ul style="list-style-type: none"> • Latón niquelado 	-	10	50	00620	01	0	SD
<p>Astral</p> 	<ul style="list-style-type: none"> • Latón niquelado 	-	10	50	00620	01	0	0
<p>Astral S</p> 	<ul style="list-style-type: none"> • Latón niquelado • Cabeza de plástico • Cuello extralargo 	-	10	50	00620	90	0	0

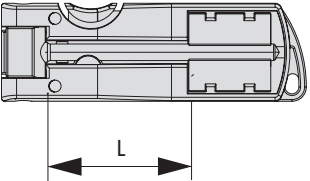
Tipología	Descripción	L	Pitones	Uds.	REFERENCIA			
					Tipo	Dim	Dcha.	Mano Izda.
	<ul style="list-style-type: none"> • Latón niquelado (Cerraduras a borjas de embutir de 2 y 4 vueltas, cajas fuertes) 	35,5	25	00100	00	1	2	
		60	25	00102	00	1	-	
	<ul style="list-style-type: none"> • Latón niquelado • Cabeza de plástico (Cajas fuertes) 	35,5	25	00101	00	1	2	
	<ul style="list-style-type: none"> • Latón niquelado (Cerraduras a borjas de sobreponer o llave de servicio puerta acorazada) 	62	25	00120	00	1	2	
		37	25	00121	00	1	2	
	<ul style="list-style-type: none"> • Latón niquelado • Cabeza de plástico (Cerraduras a borjas para puertas acorazadas) 	37	10	00122	00	1	-	
		58	25	00123	00	1	-	
	<ul style="list-style-type: none"> • Latón niquelado • Telescópica (Cerraduras a borjas de sobreponer) 	60	10	00125	00	1	2	
	<ul style="list-style-type: none"> • Latón niquelado • Cabeza de plástico (Cerraduras de puerta acorazada serie RECIFRABLE o cilindros a borjas) 	44	10	00162	00	1	-	
		64	10	00163	00	1	-	
	<ul style="list-style-type: none"> • Sistema articulado • Latón niquelado (Cerraduras de puerta acorazada serie RECIFRABLE) 	44	10	00170	00	1	-	
		64	10	00171	00	1	-	
								
								

Tipología	Descripción
-----------	-------------

C3000/C3000 S

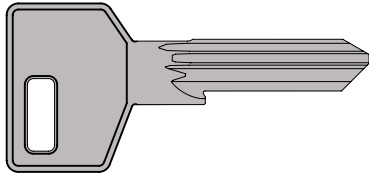

- Consultar condiciones de distribución

Astral Tekno PRO

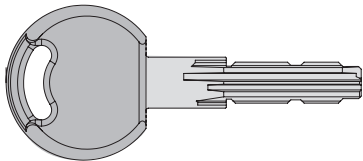

- Consultar condiciones de distribución

AP4 S

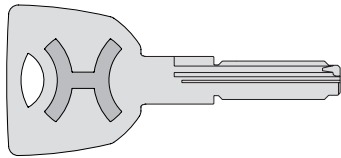

- Consultar programa CISA SOLUTION PARTNER AP4



- Consultar programa CISA SOLUTION PARTNER AuthentiCard



RS3

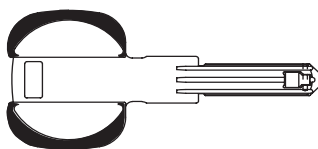

- Consultar condiciones de distribución



Cilindros



Cilindros europerfil de seguridad Serie RS3 S	159
Cilindros europerfil de seguridad Serie RS3 S MODULO	161
Cilindros europerfil de seguridad Serie AP4 S	167
▲ Cilindros europerfil de seguridad Series AP4 S, ASTRAL S, C3000 S MODULO SYSTEM	169
Cilindros europerfil de seguridad Serie ASTRAL TEKNO PRO	176
Cilindros europerfil de seguridad Serie ASTRAL S	180
Cilindros europerfil de seguridad Serie ASIX	184
Cilindros europerfil de serreta Serie C3000 S	188
Cilindros europerfil de serreta Serie C3000	190
Cilindros europerfil de serreta Serie C2000	194
Cilindros especiales	197
Cilindros varios	198
Cilindros europerfil de serreta Serie Cisa LOCKING LINE	200
Cilindros ovalados de serreta	201
Esquemas dimensionales	202
Como elegir el cilindro adecuado	204



MODULO SYSTEM

PLATAFORMA MODULAR
PARA CILINDROS

LA SOLUCIÓN PARA AUMENTAR EL NEGOCIO CON BAJO IMPACTO SOBRE EL STOCK

La plataforma CISA Modulo System gracias a los componentes comunes a la gama AP4S, Astral S y C3000 S, permiten el ensamblaje y la instalación del cilindro directamente delante de la puerta ofreciendo siempre la solución justa para cada necesidad reduciendo el stock.

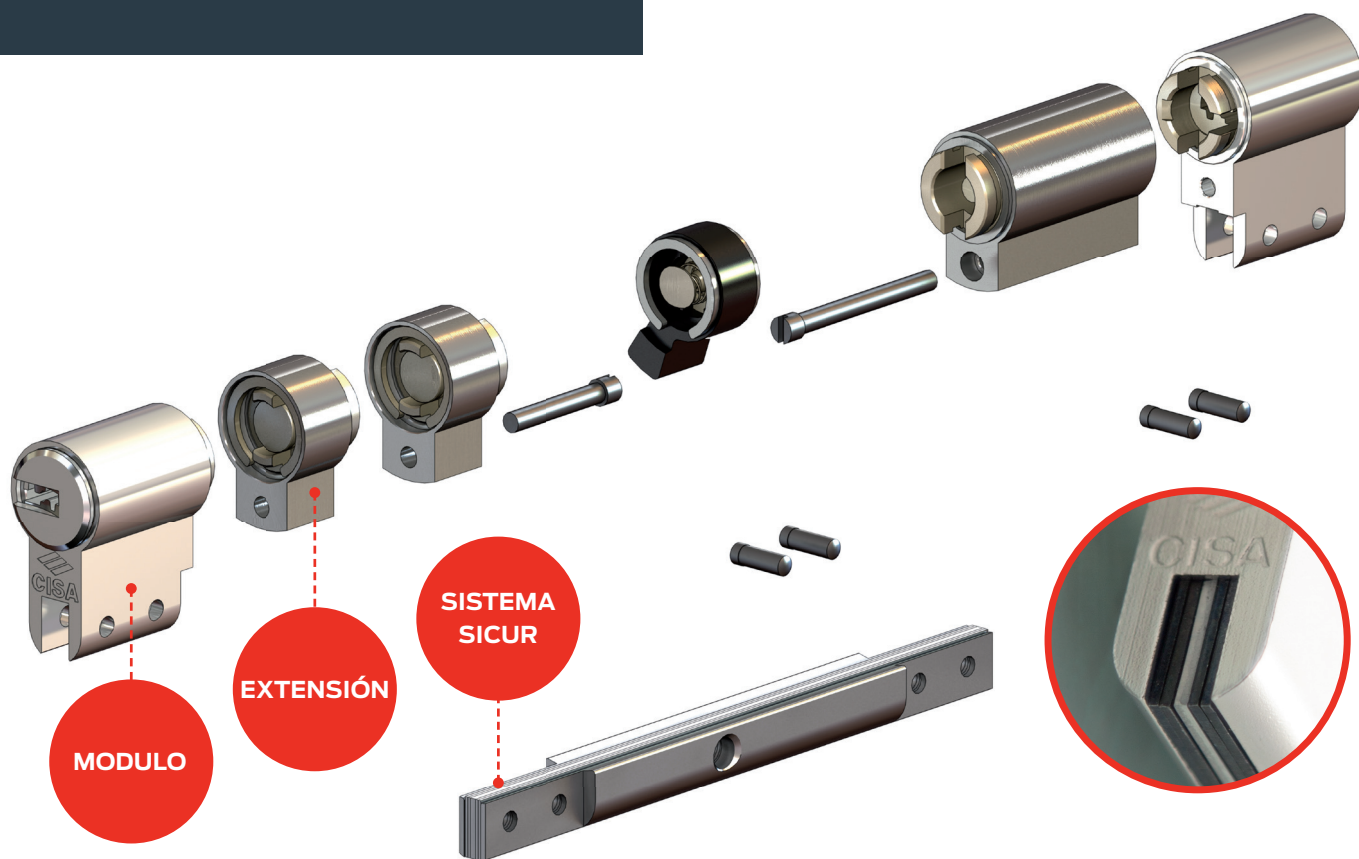

LA PLATAFORMA MODULO COMPATIBLE CON: SYSTEM



AP4 S

Sistema patentado

Llave reversible con elemento móvil, patentada y protegida mediante Trademark, duplicable sólo a través de CISA Solution Partner o CISA. Hasta 40 millones de combinaciones posibles (llaves diferentes)



ASTRAL S

Llave reversible con duplicación libre.

Más de 1.600.000 combinaciones posibles (llaves diferentes)



C3000 S

Sistema protegido

Llave protegida mediante Trademark, duplicable sólo a través de centros autorizados o CISA.

Más de 240.000 combinaciones posibles (llaves diferentes)





EN 1303:15	KEY RELATED SECURITY	1	2	3	4	5	6
	ATTACK RESISTANCE	0	A	B	C	D	
	DURABILITY	1	2	3	4	5	6



BKP Antibumping

RS3 S

Características Técnicas:

- Sistema patentado CISA
- Sistema de 13 pitones activos dispuestos en forma radial
- Cuerpo en latón con alma compuesta por 4 láminas rígidas de acero templado y 1 lámina flexible de acero inox. que recorre toda la largura del cilindro
- Rotores en latón
- Pitones en acero carbonitrurado
- Contrapitones antiganzúa en acero carbonitrurado
- Muelles en acero inox
- Leva DIN desplazada en acero sintetizado
- Llaves planas y reversibles en alpaca con elemento móvil patentado
- Código numérico sobre la cabeza de la llave
- **Security Card (Tarjeta de seguridad) para la reproducción de las llaves, sólo a través de CISA o distribuidores autorizados (RS3 CENTER).**
- Resistente al Bumping

Certificado:

- Certificado ICIM
- SKG**
- Ghost - Rusia

Dotación:

- 5 llaves ALL con cuello extralargo
- Tornillo de fijación
- Security Card
- Instrucciones de uso y mantenimiento

Acabados:

- Latón niquelado (acabado 12)
- Latón lúcido (acabado 66)

Normativa:

- Conforme a las norma EN 1303, grado 6 durabilidad, grado 6 seguridad llave y grado D resistencia al ataque
- Apto para clasificación de 4 a 6 según la norma EN1627

Patente:

- SICUR: EP1583878
- Llave: EP1728944

Tipos de leva:

- ESTÁNDAR: Leva de 15 mm

Tipología	Descripción	Dimensión comercial	L	A	B	Pitones	Llave ref.	Uds.	REFERENCIA				
									Tipo	Dim	Mano	Acabado	Característica

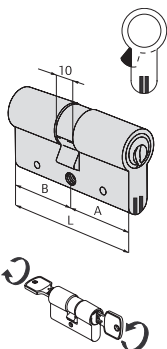

- Cilindro doble con función de emergencia (doble embrague)
- Latón lúcido Acabado 66
- Latón niquelado Acabado 12

30 / 30	60,0	30,0	30,0	13	00800.00.0	1	1 0L3S1 07 0	--	CL	C5
30 / 35	65,0	30,0	35,0	13	00800.00.0	1	1 0L3S1 26 0	--	CL	C5
35 / 35	70,0	35,0	35,0	13	00800.00.0	1	1 0L3S1 13 0	--	CL	C5
40 / 30	70,0	40,0	30,0	13	00800.00.0	1	1 0L3S1 12 0	--	CL	C5
35 / 40	75,0	35,0	40,0	13	00800.00.0	1	1 0L3S1 28 0	--	CL	C5
30 / 45	75,0	30,0	45,0	13	00800.00.0	1	1 0L3S1 27 0	--	CL	C5
35 / 45	80,0	35,0	45,0	13	00800.00.0	1	1 0L3S1 19 0	--	CL	C5
40 / 40	80,0	40,0	40,0	13	00800.00.0	1	1 0L3S1 18 0	--	CL	C5
30 / 50	80,0	30,0	50,0	13	00800.00.0	1	1 0L3S1 17 0	--	CL	C5
35 / 50	85,0	35,0	50,0	13	00800.00.0	1	1 0L3S1 31 0	--	CL	C5
40 / 45	85,0	40,0	45,0	13	00800.00.0	1	1 0L3S1 30 0	--	CL	C5
30 / 55	85,0	30,0	55,0	13	00800.00.0	1	1 0L3S1 33 0	--	CL	C5
35 / 55	90,0	35,0	55,0	13	00800.00.0	1	1 0L3S1 32 0	--	CL	C5
40 / 50	90,0	40,0	50,0	13	00800.00.0	1	1 0L3S1 21 0	--	CL	C5
45 / 45	90,0	45,0	45,0	13	00800.00.0	1	1 0L3S1 29 0	--	CL	C5
30 / 60	90,0	30,0	60,0	13	00800.00.0	1	1 0L3S1 20 0	--	CL	C5
40 / 55	95,0	40,0	55,0	13	00800.00.0	1	1 0L3S1 42 0	--	CL	C5
35 / 60	95,0	35,0	60,0	13	00800.00.0	1	1 0L3S1 38 0	--	CL	C5
45 / 50	95,0	45,0	50,0	13	00800.00.0	1	1 0L3S1 39 0	--	CL	C5
35 / 65	100,0	35,0	65,0	13	00800.00.0	1	1 0L3S1 22 0	--	CL	C5
40 / 60	100,0	40,0	60,0	13	00800.00.0	1	1 0L3S1 25 0	--	CL	C5
45 / 55	100,0	45,0	55,0	13	00800.00.0	1	1 0L3S1 43 0	--	CL	C5
50 / 50	100,0	50,0	50,0	13	00800.00.0	1	1 0L3S1 23 0	--	CL	C5
30 / 70	100,0	30,0	70,0	13	00800.00.0	1	1 0L3S1 24 0	--	CL	C5
40 / 70	110,0	40,0	70,0	13	00800.00.0	1	1 0L3S1 35 0	--	CL	C5
50 / 60	110,0	50,0	60,0	13	00800.00.0	1	1 0L3S1 36 0	--	CL	C5
55 / 55	110,0	55,0	55,0	13	00800.00.0	1	1 0L3S1 70 0	--	CL	C5
30 / 80	110,0	30,0	80,0	13	00800.00.0	1	1 0L3S1 37 0	--	CL	C5
40 / 80	120,0	40,0	80,0	13	00800.00.0	1	1 0L3S1 60 0	--	CL	C5
50 / 80	130,0	50,0	80,0	13	00800.00.0	1	1 0L3S1 55 0	--	CL	C5

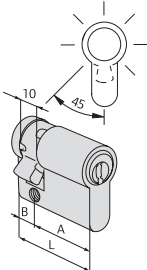
Tipología	Descripción	Dimensión comercial	L	A	B	Pitones	Llave ref.	Uds.	REFERENCIA				
									Tipo	Dim	Mano	Acabado	Característica
 <ul style="list-style-type: none"> • Medio cilindro con leva regulable en 14 posiciones • Latón lúcido Acabado 66 • Latón niquelado Acabado 12 <p>NO SISTEMA SICUR</p>		30 / 10	40,0	30,0	10,0	13	00800.00.0	1	1	0L314 02	0	--	CL C5
		35 / 10	45,0	35,0	10,0	13	00800.00.0	1	1	0L314 07	0	--	CL C5
		40 / 10	50,0	40,0	10,0	13	00800.00.0	1	1	0L314 03	0	--	CL C5
		45 / 10	55,0	45,0	10,0	13	00800.00.0	1	1	0L314 08	0	--	CL C5
		50 / 10	60,0	50,0	10,0	13	00800.00.0	1	1	0L314 04	0	--	CL C5
		60 / 10	70,0	60,0	10,0	13	00800.00.0	1	1	0L314 05	0	--	CL C5
		65 / 10	75,0	65,0	10,0	13	00800.00.0	1	1	0L314 21	0	--	CL C5
		70 / 10	80,0	70,0	10,0	13	00800.00.0	1	1	0L314 06	0	--	CL C5
		80 / 10	90,0	80,0	10,0	13	00800.00.0	1	1	0L314 20	0	--	CL C5
		95 / 10	105,0	95,0	10,0	13	00800.00.0	1	1	0L314 13	0	--	CL C5

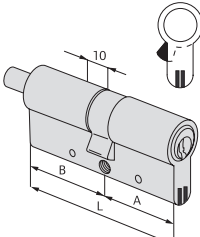
 <ul style="list-style-type: none"> • Cilindro doble predispuerto para pomo • Latón lúcido • Pomo ref. 06355.66 • Latón niquelado • Pomo ref. 06355.12 <p>(El pomo está incluido en el precio pero es necesario referenciarlo aparte y se suministrará de forma separada)</p>		30 / 30	60,0	30,0	30,0	13	00800 00 0	1	1	0L352 07	0	--	CL C5
		30 / 35	65,0	30,0	35,0	13	00800 00 0	1	1	0L352 26	0	--	CL C5
		35 / 30	65,0	35,0	30,0	13	00800 00 0	1	1	0L352 81	0	--	CL C5
		30 / 40	70,0	30,0	40,0	13	00800 00 0	1	1	0L352 82	0	--	CL C5
		40 / 30	70,0	40,0	30,0	13	00800 00 0	1	1	0L352 12	0	--	CL C5
		35 / 35	70,0	35,0	35,0	13	00800 00 0	1	1	0L352 13	0	--	CL C5
		40 / 35	75,0	40,0	35,0	13	00800 00 0	1	1	0L352 83	0	--	CL C5
		30 / 45	75,0	30,0	45,0	13	00800 00 0	1	1	0L352 27	0	--	CL C5
		35 / 40	75,0	35,0	40,0	13	00800 00 0	1	1	0L352 28	0	--	CL C5
		30 / 50	80,0	30,0	50,0	13	00800 00 0	1	1	0L352 17	0	--	CL C5
		35 / 45	80,0	35,0	45,0	13	00800 00 0	1	1	0L352 19	0	--	CL C5
		40 / 40	80,0	40,0	40,0	13	00800 00 0	1	1	0L352 18	0	--	CL C5
		45 / 35	80,0	45,0	35,0	13	00800 00 0	1	1	0L352 85	0	--	CL C5
		40 / 45	85,0	40,0	45,0	13	00800 00 0	1	1	0L352 30	0	--	CL C5
		50 / 35	85,0	50,0	35,0	13	00800 00 0	1	1	0L352 94	0	--	CL C5
		45 / 40	85,0	45,0	40,0	13	00800 00 0	1	1	0L352 84	0	--	CL C5
		30 / 60	90,0	30,0	60,0	13	00800 00 0	1	1	0L352 20	0	--	CL C5
		40 / 50	90,0	40,0	50,0	13	00800 00 0	1	1	0L352 21	0	--	CL C5
		45 / 45	90,0	45,0	45,0	13	00800 00 0	1	1	0L352 29	0	--	CL C5
		40 / 55	95,0	40,0	55,0	13	00800 00 0	1	1	0L352 42	0	--	CL C5
		55 / 40	95,0	55,0	40,0	13	00800 00 0	1	1	0L352 98	0	--	CL C5
		50 / 50	100,0	50,0	50,0	13	00800 00 0	1	1	0L352 23	0	--	CL C5
		45 / 55	100,0	45,0	55,0	13	00800 00 0	1	1	0L352 43	0	--	CL C5
		55 / 45	100,0	55,0	45,0	13	00800 00 0	1	1	0L352 99	0	--	CL C5
		55 / 50	105,0	55,0	50,0	13	00800 00 0	1	1	0L352 64	0	--	CL C5
		60 / 50	110,0	60,0	50,0	13	00800 00 0	1	1	0L352 89	0	--	CL C5
		55 / 60	115,0	55,0	60,0	13	00800 00 0	1	1	0L352 71	0	--	CL C5
		60 / 60	120,0	60,0	60,0	13	00800 00 0	1	1	0L352 40	0	--	CL C5
	65 / 55	120,0	65,0	55,0	13	00800 00 0	1	1	0L352 86	0	--	CL C5	



EN 1303:15	KEY RELATED SECURITY	1	2	3	4	5	6
	ATTACK RESISTANCE	0	A	B	C	D	
	DURABILITY	1	2	3	4	5	6

BKP Antibumping

Características Técnicas:

- Sistema patentado CISA
- Sistema de 13 pitones activos dispuestos en forma radial
- Cuerpo en latón con alma compuesta por 4 láminas rígidas de acero templado y 1 lámina flexible de acero inox. que recorre toda la largura del cilindro
- Rotores en latón
- Pitones en acero carbonitrurado
- Contrapitones antiganzúa en acero carbonitrurado
- Muelles en acero inox
- Leva DIN desplazada en acero sintetizado
- Llaves planas y reversibles en alpaca con elemento móvil patentado
- Código numérico sobre la cabeza de la llave
- **Security Card (Tarjeta de seguridad) para la reproducción de las llaves, sólo a través de CISA o distribuidores autorizados (RS3 CENTER).**
- Resistente al Bumping

Certificado:

- SKG***

Dotación:

- 5 llaves ALI con cuello extralargo
- Tornillo de fijación
- Security Card
- Instrucciones de uso y mantenimiento

Acabados:

- Latón niquelado (acabado 12)
- Latón lúcido (acabado 66)
- Grupo extensión (arenado cincado)

Normativa:



- Conforme a las norma EN 1303, grado 6 durabilidad, grado 6 seguridad llave y grado D resistencia al ataque
- Apto para clasificación de 4 a 6 según la norma EN1627

Patente:

- SICUR: EP1583878
- Llave: EP1728944
- Grupo extensión

RS3 S Modulo

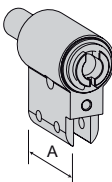
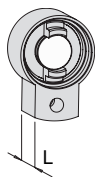
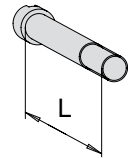
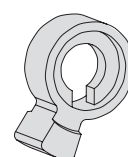
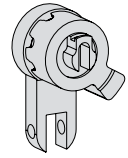
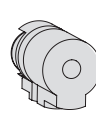
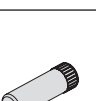
Tipología	Descripción	Dimensión comercial	Pitones	Llave ref.	Uds.	REFERENCIA					
						Tipo	Dim	Mano	Acabado	Característica	
	<ul style="list-style-type: none"> • Pareja de módulos para cilindros dobles • Latón lúcido acabado 66 • Latón niquelado acabado 12 	30 / 30	- 13	00800.00.0	1	1	0L3M1	07	0	--	CL C5
	<ul style="list-style-type: none"> • Pareja de módulos para cilindros dobles predispuestos para pomo • Latón lúcido Acabado 66 • Pomo ref. 06355.66 • Latón niquelado Acabado 12 • Pomo ref. 06355.12 (El pomo está incluido en el precio pero es necesario referenciarlo aparte y se suministrará de forma separada) 	30 / 30	- 13	00800.00.0	1	1	0L3M2	07	0	--	CL C5
	<ul style="list-style-type: none"> • Módulo para medio cilindro • Niquelado 	30	- 13	00800.00.0	1	1	0L3M4	02	0	--	CL C5

Tipología	Descripción	Dimensión	L	Uds.	REFERENCIA		
					Tipo	Dim	Mano Dcha. Izda.
	<ul style="list-style-type: none"> • Módulo para pomo • Niquelado (El pomo NO está incluido) 	30		5*	1 07580	55	0 0
	<ul style="list-style-type: none"> • Grupo extensión para cilindros dobles o predispuestos para pomo 	5		20*	1 07580	21	0 0
		10		20*	1 07580	22	0 0
		20		10*	1 07580	23	0 0
		30		10*	1 07580	24	0 0
	<ul style="list-style-type: none"> • Tornillo de fijación, grupo extensiones 	5		50*	1 07580	10	0 0
		10		50*	1 07580	11	A A
		15		50*	1 07580	11	B B
		20		50*	1 07580	12	A A
		25		50*	1 07580	12	B B
		30		50*	1 07580	13	A A
		35		50*	1 07580	13	B B
		40		25*	1 07580	14	A A
		45		25*	1 07580	14	B B
		50		25*	1 07580	15	A A
		55		25*	1 07580	15	B B
		60		10*	1 07580	16	A A
		65		10*	1 07580	16	B B
		70		10*	1 07580	17	A A
	<ul style="list-style-type: none"> • Leva doble embrague 			50*	1 07580	50	0 0
	<ul style="list-style-type: none"> • Kit leva para medio cilindro 			5*	1 07580	70	0 0
	<ul style="list-style-type: none"> • Doble embrague para cilindro doble 	30 / 30		25*	1 07580	51	0 0
		30 / 35		25*	1 07580	52	0 0
		35 / 35		25*	1 07580	53	0 0
	<ul style="list-style-type: none"> • Doble embrague para cilindro con pomo 	30 / 30		50*	1 07580	61	0 0
		35 / 30		50*	1 07580	62	0 0
	<ul style="list-style-type: none"> • Pernio sujeción grupo SICUR 			500*	1 07580	20	0 0

* Estos artículos se sirven en cantidades múltiplo de la unidad de embalaje

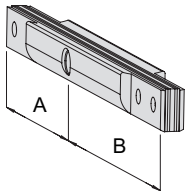
Tipología	Descripción	Dimensión comercial	 Uds.	REFERENCIA			
				Tipo	Dim	Mano Dcha.	Mano Izda.
	• Grupo SICUR pre-ensamblado para doble cilindro	30/30	5*	1 07582 30	0	0	
		30/35	5*	1 07582 31	0	0	
		30/40	5*	1 07582 32	0	0	
		30/45	5*	1 07582 33	0	0	
		30/50	5*	1 07582 34	0	0	
		30/55	5*	1 07582 35	0	0	
		30/60	2*	1 07582 36	0	0	
		30/65	2*	1 07582 37	0	0	
		30/70	2*	1 07582 38	0	0	
		30/75	1*	1 07582 39	0	0	
		30/80	1*	1 07582 40	0	0	
		30/85	1*	1 07582 41	0	0	
		30/90	1*	1 07582 42	0	0	
		30/100	1*	1 07582 44	0	0	
		35/35	5*	1 07582 46	0	0	
		35/40	5*	1 07582 47	0	0	
		35/45	5*	1 07582 48	0	0	
		35/50	5*	1 07582 49	0	0	
		35/55	2*	1 07582 50	0	0	
		35/60	2*	1 07582 51	0	0	
		35/65	2*	1 07582 52	0	0	
		35/70	1*	1 07582 53	0	0	
		35/75	1*	1 07582 54	0	0	
		35/80	1*	1 07582 55	0	0	
		40/40	5*	1 07582 56	0	0	
		40/45	5*	1 07582 57	0	0	
		40/50	2*	1 07582 58	0	0	
		40/55	2*	1 07582 59	0	0	
		40/60	2*	1 07582 60	0	0	
		40/65	1*	1 07582 61	0	0	
		40/70	1*	1 07582 62	0	0	
		40/75	1*	1 07582 63	0	0	
		40/80	1*	1 07582 64	0	0	
		45/45	2*	1 07582 66	0	0	
		45/50	2*	1 07582 67	0	0	
		45/55	2*	1 07582 68	0	0	
45/60	1*	1 07582 69	0	0			
45/70	1*	1 07582 71	0	0			
45/75	1*	1 07582 72	0	0			
50/50	2*	1 07582 76	0	0			
50/55	1*	1 07582 77	0	0			
50/60	1*	1 07582 78	0	0			
50/65	1*	1 07582 79	0	0			
50/70	1*	1 07582 80	0	0			
50/80	1*	1 07582 82	0	0			
55/55	1*	1 07582 86	0	0			
55/60	1*	1 07582 87	0	0			
55/65	1*	1 07582 88	0	0			
60/60	1*	1 07582 95	0	0			

* Estos artículos se sirven en cantidades múltiplo de la unidad de embalaje

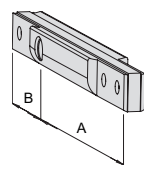
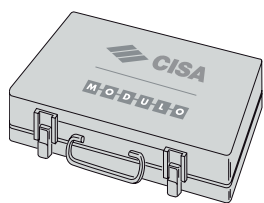
Tipología	Descripción	Dimensión comercial	 Uds.	REFERENCIA			
				Tipo	Dim	Mano Dcha.	Izda.
	• Grupo pre-ensamblado para medio cilindro	30/10	5*	1 07582	10	0	0
		35/10	5*	1 07582	11	0	0
		40/10	5*	1 07582	12	0	0
		45/10	5*	1 07582	13	0	0
		50/10	5*	1 07582	14	0	0
		55/10	2*	1 07582	15	0	0
		60/10	2*	1 07582	16	0	0
		65/10	2*	1 07582	17	0	0
		70/10	2*	1 07582	18	0	0
		80/10	2*	1 07582	20	0	0
		95/10	2*	1 07582	23	0	0
			• Maletín componentes montaje RS3 S MODULO		1	1 07550	12

* Estos artículos se sirven en cantidades múltiplo de la unidad de embalaje



RS3



Características Técnicas:

- Sistema patentado CISA
- Sistema de 13 pitones activos dispuestos en forma radial
- Rotores en latón
- Pitones en acero carbonitrurado
- Contrapitones antiganzúa en acero carbonitrurado
- Muelles en acero inox
- Llaves planas y reversibles en alpaca con elemento móvil patentado
- Código numérico sobre la cabeza de la llave
- **Security Card (Tarjeta de seguridad) para la reproducción de las llaves, sólo a través de CISA o distribuidores autorizados (RS3 CENTER).**

Dotación:

- 5 llaves ALL con cuello extralargo
- Tornillo de fijación
- Security Card
- Instrucciones de uso y mantenimiento

Acabados:

- Latón niquelado (acabado 12)
- Latón lúcido (acabado 66)

Patente:

- Llave: EP1728944

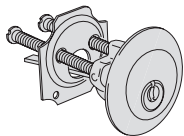
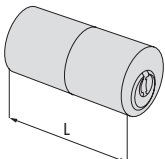
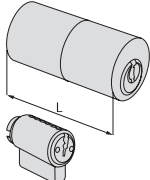
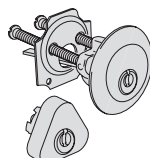
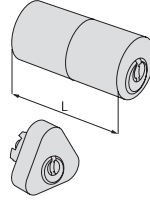
Tipología	Descripción	Para serie/artículo	L	Pitones	Llave ref.	Uds.	REFERENCIA					
							Tipo	Dim	Mano	Acabado	Característica	
	<ul style="list-style-type: none"> • Cilindro regulable con lengüeta • Latón lúcido Acabado 66 • Latón niquelado Acabado 12 	1A610, 11540, 11610, 50110, 54570	-	13	00800.00.0	1	1	0L510	00	0	--	CL C5
	<ul style="list-style-type: none"> • Cilindro redondo de tubo • Latón lúcido Acabado 66 • Latón niquelado Acabado 12 • Para medidas superiores consultar kit prolongación art. 07165 	1A611, 11611, 50111	50,0	13	00800.00.0	1	1	0L210	50	0	--	CL C5
	<ul style="list-style-type: none"> • Pareja de cilindros • Latón lúcido Acabado 66 • Latón niquelado Acabado 12 	1A631, 1A721, 1A731	55,0	13	00800.00.0	1	1	0L150	00	0	--	CL C5
	<ul style="list-style-type: none"> • Pareja de cilindros • Latón lúcido Acabado 66 • Latón niquelado Acabado 12 	50120, 50210, 50220	-	13	00800.00.0	1	1	0L112	00	0	--	CL C5
		11560, 11630	-	13	00800.00.0	1	1	0L114	00	0	--	CL C5
		11660, 11670	-	13	00800.00.0	1	1	0L156	00	0	--	CL C5
	<ul style="list-style-type: none"> • Pareja de cilindros • Latón lúcido Acabado 66 • Latón niquelado Acabado 12 	11521, 11721, 11921	50,0	13	00800.00.0	1	1	0L149	00	0	--	CL C5
		11661, 11671, 11761, 11771	50,0	13	00800.00.0	1	1	0L155	00	0	--	CL C5
		50121	50,0	13	00800.00.0	1	1	0L116	00	0	--	CL C5
		11551, 11631, 11731, 11931	50,0	13	00800.00.0	1	1	0L120	00	0	--	CL C5



Características Técnicas:

- Sistema patentado CISA
- Sistema de 13 pitones activos dispuestos en forma radial
- Rotores en latón
- Pitones en acero carbonitrurado
- Contrapitones antiganzúa en acero carbonitrurado
- Muelles en acero inox
- Llaves planas y reversibles en alpaca con elemento móvil patentado
- Código numérico sobre la cabeza de la llave
- **Security Card (Tarjeta de seguridad) para la reproducción de las llaves, sólo a través de CISA o distribuidores autorizados (RS3 CENTER).**

Dotación:

- 5 llaves ALI con cuello extralargo
- Tornillo de fijación
- Security Card
- Instrucciones de uso y mantenimiento

Acabados:

- Variable según la tipología del cilindro

Patente:

- Llave: EP1728944

RS3

Tipología	Descripción	Pitones	Llave ref.	Uds.	REFERENCIA					
					Tipo	Dim	Mano	Acabado	Característica	
	<ul style="list-style-type: none"> • Rotor para candado serie TOP • 2 llaves • Cuerpo en latón decapado 	- 13	00800.00.0	1	1	0L610	00	0	--	CL
	<ul style="list-style-type: none"> • Extracción de la llave en vertical • Anillo ref. 06021.10 (La leva está incluida en el precio pero es necesario referenciarla aparte y se suministrará de forma separada) 	- 13	00800.00.0	1	1	0L410	00	0	12	CL C5
	<ul style="list-style-type: none"> • Microinterruptor 7A, 250 V con terminales para soldar • Retorno automático en posición de extracción de llave (0) • Anillo ref. 06021.10 	- 13	00800.00.0	1	1	0L415	01	0	12	CL C5
	<ul style="list-style-type: none"> • Microinterruptor 7A, 250 V con terminales para soldar • Retorno automático en posición de extracción de llave (0) • Anillo ref. 06021.10 	- 13	00800.00.0	1	1	0L415	03	0	12	CL C5



EN 1303:15	KEY RELATED SECURITY	1	2	3	4	5	6
	ATTACK RESISTANCE	0	A	B	C	D	
	DURABILITY	1	2	3	4	5	6



BKP Antibumping

AP4 S

Características Técnicas:

- Sistema patentado CISA
- BKP resistente al Bumping
- Sistema de 11 pitones (6 activos, 5 pasivos)
- Cuerpo en latón con alma compuesta por 4 láminas rígidas de acero templado y 1 lámina flexible de acero inox. que recorre toda la largura del cilindro
- Rotores en latón
- Pitones en acero carbonitrurado
- Contrapitones antiganzúa en acero carbonitrurado
- Muelles en bronce fosforoso y acero
- Leva DIN desplazada en acero sintetizado
- Llaves planas y reversibles, en alpaca niqueladas, con elemento móvil patentado
- Código numérico sobre la cabeza de la llave
- **Security Card (Tarjeta de seguridad) para la reproducción de las llaves, sólo a través de CISA o CISA SOLUTION PARTNER AP4**

Certificado:

- Certificado ICIM EN1303
- SKG**
- Ghost - Rusia

Dotación:

- 5 llaves con cuello extralargo
- Tornillo de fijación
- Security Card
- Instrucciones de uso y mantenimiento

Acabados:

- Latón niquelado (acabado 12)
- Latón lúcido (acabado 66), consultar disponibilidad

Normativa:

- Conforme a la norma EN 1303, grado 6 durabilidad, grado 6 seguridad llave y grado D resistencia al ataque

Patente:

- SICUR: EP1583878
- Llave: PCT/IT2013/000297-AP4 y TRADE MARK 3D: N.º 1276648
- BKP: PCT/WO2007/074163A1
- Contrapitones especiales: PCT/IT2016/000093

Tipos de leva:

- ESTÁNDAR: Leva de 15 mm
- BAJO PEDIDO: Leva corta de 13,2 mm (indicar la cart. SZ al final de la referencia. Mismo precio)

Tipología	Descripción	Dimensión comercial						Uds.	REFERENCIA					
		L	A	B	Pitones	Llave ref.	Tipo		Dim	Mano	Acabado	Carat.		
		30 / 30	59,0	29,5	29,5	11	00810.00.0	1	1	OP3S1 07	0	--	00	CS
		28 / 34	61,2	27,7	33,5	11	00810.00.0	1	1	OP3S1 06	0	--	00	CS
		30 / 35	64,0	29,5	34,5	11	00810.00.0	1	1	OP3S1 26	0	--	00	CS
		33 / 33	65,0	32,5	32,5	11	00810.00.0	1	1	OP3S1 10	0	--	00	CS
		40 / 30	69,0	39,5	29,5	11	00810.00.0	1	1	OP3S1 12	0	--	00	CS
		35 / 35	69,0	34,5	34,5	11	00810.00.0	1	1	OP3S1 13	0	--	00	CS
		30 / 45	74,0	29,5	44,5	11	00810.00.0	1	1	OP3S1 27	0	--	00	CS
		35 / 40	74,0	34,5	39,5	11	00810.00.0	1	1	OP3S1 28	0	--	00	CS
		30 / 50	79,0	29,5	49,5	11	00810.00.0	1	1	OP3S1 17	0	--	00	CS
		35 / 45	79,0	34,5	44,5	11	00810.00.0	1	1	OP3S1 19	0	--	00	CS
		40 / 40	79,0	39,5	39,5	11	00810.00.0	1	1	OP3S1 18	0	--	00	CS
		30 / 55	84,0	29,5	54,5	11	00810.00.0	1	1	OP3S1 33	0	--	00	CS
		35 / 50	84,0	34,5	49,5	11	00810.00.0	1	1	OP3S1 31	0	--	00	CS
		40 / 45	84,0	39,5	44,5	11	00810.00.0	1	1	OP3S1 30	0	--	00	CS
		30 / 60	89,0	29,5	59,5	11	00810.00.0	1	1	OP3S1 20	0	--	00	CS
		35 / 55	89,0	34,5	54,5	11	00810.00.0	1	1	OP3S1 32	0	--	00	CS
		40 / 50	89,0	39,5	49,5	11	00810.00.0	1	1	OP3S1 21	0	--	00	CS
		45 / 45	89,0	44,5	44,5	11	00810.00.0	1	1	OP3S1 29	0	--	00	CS
		30 / 65	94,0	29,5	64,5	11	00810.00.0	1	1	OP3S1 41	0	--	00	CS
		35 / 60	94,0	34,5	59,5	11	00810.00.0	1	1	OP3S1 38	0	--	00	CS
		40 / 55	94,0	39,5	54,5	11	00810.00.0	1	1	OP3S1 42	0	--	00	CS
		45 / 50	94,0	44,5	49,5	11	00810.00.0	1	1	OP3S1 39	0	--	00	CS
		30 / 70	99,0	29,5	69,5	11	00810.00.0	1	1	OP3S1 24	0	--	00	CS
		35 / 65	99,0	34,5	64,5	11	00810.00.0	1	1	OP3S1 22	0	--	00	CS
		40 / 60	99,0	39,5	59,5	11	00810.00.0	1	1	OP3S1 25	0	--	00	CS
		45 / 55	99,0	44,5	54,5	11	00810.00.0	1	1	OP3S1 43	0	--	00	CS
		50 / 50	99,0	49,5	49,5	11	00810.00.0	1	1	OP3S1 23	0	--	00	CS
		30 / 75	104,0	29,5	74,5	11	00810.00.0	1	1	OP3S1 56	0	--	00	CS
		35 / 70	104,0	34,5	69,5	11	00810.00.0	1	1	OP3S1 49	0	--	00	CS
		45 / 60	104,0	44,5	59,5	11	00810.00.0	1	1	OP3S1 54	0	--	00	CS
		55 / 50	104,0	54,5	49,5	11	00810.00.0	1	1	OP3S1 64	0	--	00	CS
		30 / 80	109,0	29,5	79,5	11	00810.00.0	1	1	OP3S1 37	0	--	00	CS
		35 / 75	109,0	34,5	74,4	11	00810.00.0	1	1	OP3S1 57	0	--	00	CS
		40 / 70	109,0	39,5	69,5	11	00810.00.0	1	1	OP3S1 35	0	--	00	CS

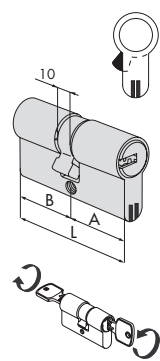

- Cilindro doble con función de emergencia (doble embrague)
- Latón lúcido Acabado 66
- Latón niquelado Acabado 12

Tipología	Descripción	Dimensión comercial	L	A	B	Pitones	Llave ref.	Uds.	REFERENCIA					
									Tipo	Dim	Mano	Acabado	Caract.	
		50 / 60	109,0	49,5	59,5	11	00810.00.0	1	1	OP3S136	0	--	00	C5
		55 / 55	109,0	54,5	54,5	11	00810.00.0	1	1	OP3S170	0	--	00	C5
		30 / 85	114,0	29,5	84,5	11	00810.00.0	1	1	OP3S177	0	--	00	C5
		40 / 75	114,0	39,5	74,5	11	00810.00.0	1	1	OP3S159	0	--	00	C5
		45 / 70	114,0	44,5	69,5	11	00810.00.0	1	1	OP3S161	0	--	00	C5
		50 / 65	114,0	49,5	64,5	11	00810.00.0	1	1	OP3S165	0	--	00	C5
		55 / 60	114,0	54,5	59,5	11	00810.00.0	1	1	OP3S171	0	--	00	C5
		30 / 90	119,0	29,5	89,5	11	00810.00.0	1	1	OP3S152	0	--	00	C5
		40 / 80	119,0	39,5	79,5	11	00810.00.0	1	1	OP3S160	0	--	00	C5
		50 / 70	119,0	49,5	69,5	11	00810.00.0	1	1	OP3S166	0	--	00	C5
		60 / 60	119,0	59,5	59,5	11	00810.00.0	1	1	OP3S140	0	--	00	C5
		30 / 100	129,0	29,5	99,5	11	00810.00.0	1	1	OP3S153	0	--	00	C5
		30 / 10	39,5	29,5	10,0	11	00810.00.0	1	1	OP31402	0	--	00	C5
		35 / 10	44,5	34,5	10,0	11	00810.00.0	1	1	OP31407	0	--	00	C5
		40 / 10	49,5	39,5	10,0	11	00810.00.0	1	1	OP31403	0	--	00	C5
		45 / 10	54,5	44,5	10,0	11	00810.00.0	1	1	OP31408	0	--	00	C5
		50 / 10	59,5	49,5	10,0	11	00810.00.0	1	1	OP31404	0	--	00	C5
		60 / 10	69,5	59,5	10,0	11	00810.00.0	1	1	OP31405	0	--	00	C5
		65 / 10	74,5	64,5	10,0	11	00810.00.0	1	1	OP31421	0	--	00	C5
		70 / 10	79,5	69,5	10,0	11	00810.00.0	1	1	OP31406	0	--	00	C5
		80 / 10	89,5	79,5	10,0	11	00810.00.0	1	1	OP31420	0	--	00	C5
		95 / 10	104,5	94,5	10,0	11	00810.00.0	1	1	OP31413	0	--	00	C5
		30 / 30	59,0	29,5	29,5	11	00810.00.0	1	1	OP3S207	0	--	00	C5
		30 / 35	64,0	29,5	34,5	11	00810.00.0	1	1	OP3S226	0	--	00	C5
		35 / 30	64,0	34,5	29,5	11	00810.00.0	1	1	OP3S281	0	--	00	C5
		33 / 33	65,0	32,5	32,5	11	00810.00.0	1	1	OP3S210	0	--	00	C5
		30 / 40	69,0	29,5	39,5	11	00810.00.0	1	1	OP3S282	0	--	00	C5
		40 / 30	69,0	39,5	29,5	11	00810.00.0	1	1	OP3S212	0	--	00	C5
		35 / 35	69,0	34,5	34,5	11	00810.00.0	1	1	OP3S213	0	--	00	C5
		35 / 40	74,0	34,5	39,5	11	00810.00.0	1	1	OP3S228	0	--	00	C5
		30 / 45	74,0	29,0	44,5	11	00810.00.0	1	1	OP3S227	0	--	00	C5
		40 / 35	74,0	39,5	34,5	11	00810.00.0	1	1	OP3S283	0	--	00	C5
		45 / 30	74,0	44,5	29,5	11	00810.00.0	1	1	OP3S291	0	--	00	C5
		30 / 50	79,0	29,5	49,5	11	00810.00.0	1	1	OP3S217	0	--	00	C5
		35 / 45	79,0	34,5	44,5	11	00810.00.0	1	1	OP3S219	0	--	00	C5
		40 / 40	79,0	39,5	39,5	11	00810.00.0	1	1	OP3S218	0	--	00	C5
		45 / 35	79,0	44,5	34,5	11	00810.00.0	1	1	OP3S285	0	--	00	C5
		40 / 45	84,0	39,5	44,5	11	00810.00.0	1	1	OP3S230	0	--	00	C5
		45 / 40	84,0	44,5	39,5	11	00810.00.0	1	1	OP3S284	0	--	00	C5
		30 / 60	89,0	29,5	59,5	11	00810.00.0	1	1	OP3S220	0	--	00	C5
		40 / 50	89,0	39,5	49,5	11	00810.00.0	1	1	OP3S221	0	--	00	C5
		45 / 45	89,0	44,5	44,5	11	00810.00.0	1	1	OP3S229	0	--	00	C5
		40 / 55	94,0	39,5	54,5	11	00810.00.0	1	1	OP3S242	0	--	00	C5
		55 / 40	94,0	54,5	39,5	11	00810.00.0	1	1	OP3S298	0	--	00	C5
		45 / 50	94,0	44,5	49,5	11	00810.00.0	1	1	OP3S239	0	--	00	C5
		40 / 60	99,0	39,5	59,5	11	00810.00.0	1	1	OP3S225	0	--	00	C5
		45 / 55	99,0	44,5	54,5	11	00810.00.0	1	1	OP3S243	0	--	00	C5
		50 / 50	99,0	49,5	49,5	11	00810.00.0	1	1	OP3S223	0	--	00	C5
		40 / 65	104,0	39,5	64,5	11	00810.00.0	1	1	OP3S244	0	--	00	C5
		45 / 60	104,0	44,5	59,5	11	00810.00.0	1	1	OP3S254	0	--	00	C5
		55 / 50	104,0	54,5	49,5	11	00810.00.0	1	1	OP3S264	0	--	00	C5
		30 / 80	109,0	29,5	79,5	11	00810.00.0	1	1	OP3S237	0	--	00	C5
		35 / 75	109,0	34,5	74,5	11	00810.00.0	1	1	OP3S257	0	--	00	C5
		40 / 70	109,0	39,5	69,5	11	00810.00.0	1	1	OP3S235	0	--	00	C5
		50 / 60	109,0	49,5	59,5	11	00810.00.0	1	1	OP3S236	0	--	00	C5
		45 / 70	114,0	44,5	69,5	11	00810.00.0	1	1	OP3S261	0	--	00	C5
		50 / 65	114,0	49,5	64,5	11	00810.00.0	1	1	OP3S265	0	--	00	C5

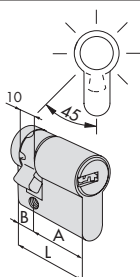

- Medio cilindro con leva regulable en 14 posiciones
 - Latón lúcido Acabado 66
 - Latón niquelado Acabado 12
- NO SISTEMA SICUR**

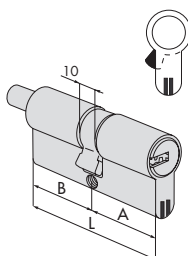

- Cilindro doble predispuerto para pomo
 - Latón lúcido
 - Pomo ref. 06355.66
 - Latón niquelado
 - Pomo ref. 06355.12
- (El pomo está incluido en el precio pero es necesario referenciarlo aparte y se suministrará de forma separada)



Características Técnicas:

- Sistema patentado CISA (AP4 S - C3000 S)
- BKP resistente al Bumping, sistema patentado
- Cuerpo en latón con alma compuesta por 4 láminas rígidas de acero templado y 1 lámina flexible de acero inox. que recorre toda la largura del cilindro
- **Security Card (Tarjeta de seguridad) para la reproducción de las llaves, sólo a través de CISA o CISA SOLUTION PARTNER AP4 (AP4 S - C3000 S)**

Patente:

- SICUR: EP1583878
- BKP: PCT/WO2007/074163A1
- Grupo extensión

Dotación:

- 5 llaves con cuello extralargo (3 llaves C3000 S)
- Tornillo de fijación
- Security Card (AP4 S - C3000 S)
- Instrucciones de uso y mantenimiento

Acabados:

- Latón niquelado (acabado 12)
- Latón lúcido (acabado 66), consultar disponibilidad







BKP Antibumping

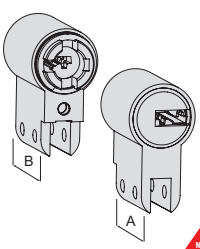
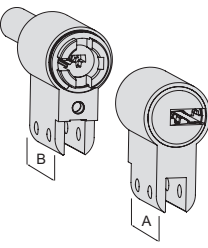
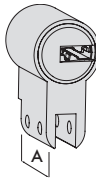
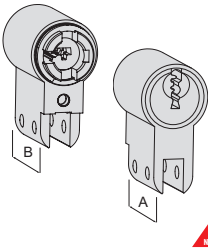
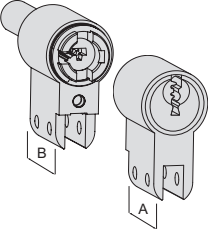
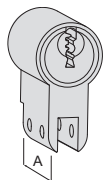

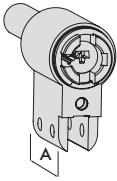
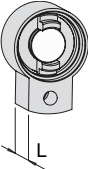
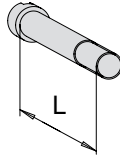
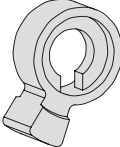
MODULO SYSTEM

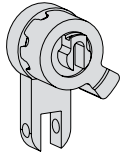
Tipología	Descripción	Dimensión comercial	Pitones	Llave ref.	Uds.	REFERENCIA				
						Tipo	Dim	Mano	Acabado	Característica
	<ul style="list-style-type: none"> • Pareja de módulos para cilindros dobles AP4 S • Latón lúcido (acab. 66) • Latón niquelado (acab. 12) 	30 / 30	11	00810.00.0	1	1	0P3M1	07 0	--	00 C5
	<ul style="list-style-type: none"> • Pareja de módulos para cilindros dobles predispuestos para pomo AP4 S • Latón lúcido • Pomo ref. 06355.66 • Latón niquelado • Pomo ref. 06355.12 (El pomo está incluido en el precio pero es necesario referenciarlo aparte y se suministrará de forma separada) 	30 / 30	11	00810.00.0	1	1	0P3M2	07 0	--	00 C5
	<ul style="list-style-type: none"> • Módulo para medio cilindro AP4 S • Niquelado 	30	11	00810.00.0	1	1	0P3M4	02 0	--	00 C5

Tipología	Descripción	Dimensión comercial	Pitones	Llave ref.	Uds.	REFERENCIA						
						Tipo	Dim	Mano	Acabado	Característica		
	<ul style="list-style-type: none"> • Pareja de módulos para cilindros dobles ASTRAL S • Latón lúcido (acab. 66) • Latón niquelado (acab. 12) 	30 / 30	10	00620.90.0	1	1	0A3M1	07	0	--	00	C5
	<ul style="list-style-type: none"> • Pareja de módulos para cilindros dobles predispuestos para pomo ASTRAL S • Latón lúcido • Pomo ref. 06355.66 • Latón niquelado • Pomo ref. 06355.12 (El pomo está incluido en el precio pero es necesario referenciarlo aparte y se suministrará de forma separada) 	30 / 30	10	00620.90.0	1	1	0A3M2	07	0	--	00	C5
	<ul style="list-style-type: none"> • Módulo para medio cilindro ASTRAL S • Niquelado 	30	10	00620.90.0	1	1	0A3M4	02	0	--	00	C5
	<ul style="list-style-type: none"> • Pareja de módulos para cilindros dobles C3000 S • Latón lúcido (acab. 66) • Latón niquelado (acab. 12) 	30/30	6	00430.00.1	1	1	0N3M1	07	0	--	00	--
	<ul style="list-style-type: none"> • Pareja de módulos para cilindros dobles predispuestos para pomo C3000 S • Latón lúcido • Pomo ref. 06355.66 • Latón niquelado • Pomo ref. 06355.12 (El pomo está incluido en el precio pero es necesario referenciarlo aparte y se suministrará de forma separada) 	30/30	6	00430.00.1	1	1	0N3M2	07	0	--	00	--
	<ul style="list-style-type: none"> • Módulo para medio cilindro C3000 S • Niquelado 	30	6	00430.00.1	1	1	0N3M4	02	0	--	00	--

Tipología	Descripción	Dimensión	L	Uds.	REFERENCIA					
					Mano	Dim	Dcha.	Izda.		
	<ul style="list-style-type: none"> • Módulo para pomo • Niquelado (acab. 12) • Latón lúcido (acab. 66) (El pomo NO está incluido) 	30		5*	1 07580	47	0	0		
	<ul style="list-style-type: none"> • Grupo extensión para cilindros dobles o predispuestos para pomo 	5		30*	1 07580	05	0	0		
		10		20*	1 07580	01	0	0		
		20		20*	1 07580	02	0	0		
		30		10*	1 07580	03	0	0		
	<ul style="list-style-type: none"> • Tornillo de fijación, grupo extensiones 	5		50*	1 07580	10	0	0		
		10		50*	1 07580	11	A	A		
		15		50*	1 07580	11	B	B		
		20		50*	1 07580	12	A	A		
		25		50*	1 07580	12	B	B		
		30		50*	1 07580	13	A	A		
		35		50*	1 07580	13	B	B		
		40		25*	1 07580	14	A	A		
		45		25*	1 07580	14	B	B		
		50		25*	1 07580	15	A	A		
		55		25*	1 07580	15	B	B		
		60		10*	1 07580	16	A	A		
		65		10*	1 07580	16	B	B		
70		10*	1 07580	17	A	A				
	<ul style="list-style-type: none"> • Leva doble embrague 									
						C3000 S				
						AP4 S y ASTRAL S				
				100*	1 07580	29	0	0		
				100*	1 07580	30	0	0		
	<ul style="list-style-type: none"> • Kit leva para medio cilindro 			5*	1 07580	60	A	A		
	<ul style="list-style-type: none"> • Doble embrague para cilindro doble 					C3000 S				
				30 / 30		50	1 07580	34	0	0
				AP4 S y ASTRAL S	30 / 30	50*	1 07580	31	0	0
				AP4 S y ASTRAL S	30 / 35	50*	1 07580	32	A	A
				AP4 S y ASTRAL S	35 / 35	50*	1 07580	33	A	A
	<ul style="list-style-type: none"> • Pernio sujeción grupo SICUR 			500*	1 07580	20	0	0		

* Estos artículos se sirven en cantidades múltiplo de la unidad de embalaje

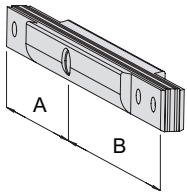
Tipología	Descripción	Dimensión comercial	 Uds.	REFERENCIA			
				Tipo	Dim	Mano Dcha.	Mano Izda.
	• Grupo SICUR pre-ensamblado para doble cilindro	30/30	5*	1 07582 30	0	0	
		30/35	5*	1 07582 31	0	0	
		30/40	5*	1 07582 32	0	0	
		30/45	5*	1 07582 33	0	0	
		30/50	5*	1 07582 34	0	0	
		30/55	5*	1 07582 35	0	0	
		30/60	2*	1 07582 36	0	0	
		30/65	2*	1 07582 37	0	0	
		30/70	2*	1 07582 38	0	0	
		30/75	1*	1 07582 39	0	0	
		30/80	1*	1 07582 40	0	0	
		30/85	1*	1 07582 41	0	0	
		30/90	1*	1 07582 42	0	0	
		30/100	1*	1 07582 44	0	0	
		35/35	5*	1 07582 46	0	0	
		35/40	5*	1 07582 47	0	0	
		35/45	5*	1 07582 48	0	0	
		35/50	5*	1 07582 49	0	0	
		35/55	2*	1 07582 50	0	0	
		35/60	2*	1 07582 51	0	0	
		35/65	2*	1 07582 52	0	0	
		35/70	1*	1 07582 53	0	0	
		35/75	1*	1 07582 54	0	0	
		35/80	1*	1 07582 55	0	0	
		40/40	5*	1 07582 56	0	0	
		40/45	5*	1 07582 57	0	0	
		40/50	2*	1 07582 58	0	0	
		40/55	2*	1 07582 59	0	0	
		40/60	2*	1 07582 60	0	0	
		40/65	1*	1 07582 61	0	0	
40/70	1*	1 07582 62	0	0			
40/75	1*	1 07582 63	0	0			
40/80	1*	1 07582 64	0	0			
45/45	2*	1 07582 66	0	0			
45/50	2*	1 07582 67	0	0			
45/55	2*	1 07582 68	0	0			
45/60	1*	1 07582 69	0	0			
45/70	1*	1 07582 71	0	0			
45/75	1*	1 07582 72	0	0			
50/50	2*	1 07582 76	0	0			
50/55	1*	1 07582 77	0	0			
50/60	1*	1 07582 78	0	0			
50/65	1*	1 07582 79	0	0			
50/70	1*	1 07582 80	0	0			
50/80	1*	1 07582 82	0	0			
55/55	1*	1 07582 86	0	0			
55/60	1*	1 07582 87	0	0			
55/65	1*	1 07582 88	0	0			
60/60	1*	1 07582 95	0	0			

* Estos artículos se sirven en cantidades múltiplo de la unidad de embalaje

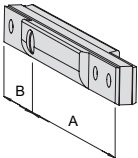
Tipología	Descripción	Dimensión comercial	 Uds.	REFERENCIA			
				Tipo	Dim	Mano Dcha.	Mano Izda.
	• Grupo pre-ensamblado para medio cilindro	30/10	5*	1 07582	10	0	0
		35/10	5*	1 07582	11	0	0
		40/10	5*	1 07582	12	0	0
		45/10	5*	1 07582	13	0	0
		50/10	5*	1 07582	14	0	0
		55/10	2*	1 07582	15	0	0
		60/10	2*	1 07582	16	0	0
		65/10	2*	1 07582	17	0	0
		70/10	2*	1 07582	18	0	0
		80/10	2*	1 07582	20	0	0
		95/10	2*	1 07582	23	0	0

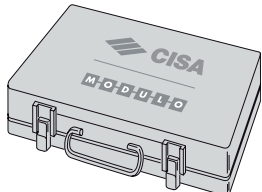
	• Maletín componentes montaje MODULO SYSTEM		1	1 07550	14	0	0
--	---	--	---	---------	----	---	---

* Estos artículos se sirven en cantidades múltiplo de la unidad de embalaje



AP4

Características Técnicas:

- Sistema patentado CISA
- Sistema de 11 pitones (6 activos, 5 pasivos)
- Cuerpo en latón
- Rotores en latón
- Pitones en acero carbonitrurado
- Contrapitones antiganzúa en acero carbonitrurado
- Muelles en bronce fosforoso y acero
- Llaves planas y reversibles, en alpaca niqueladas, con elemento móvil patentado
- Código numérico sobre la cabeza de la llave
- **Security Card (Tarjeta de seguridad) para la reproducción de las llaves, sólo a través de CISA o CISA SOLUTION PARTNER AP4**

Dotación:

- 5 llaves con cuello extralargo
- Instrucciones de uso y mantenimiento
- Security Card

Acabados:

- Latón niquelado (acabado 12)
- Latón lúcido (acabado 66), consultar disponibilidad

Patente:

- Llave: PCT/IT2013/000297-AP4 y TRADE MARK 3D: N.º 1276648

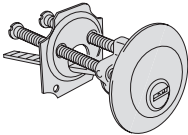
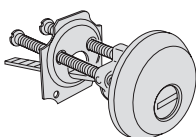
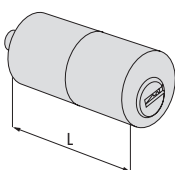
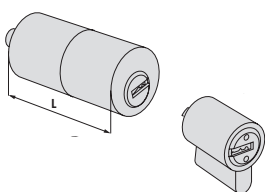
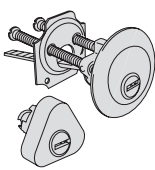
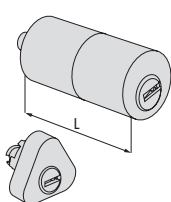
Tipología	Descripción	Para serie/artículo	L	Pitones	Llave ref.	Uds.	REFERENCIA				
							Tipo	Dim	Mano	Acabado Caract.	
	<ul style="list-style-type: none"> • Cilindro regulable con lengüeta • Latón lúcido Acabado 66 • Latón niquelado Acabado 12 	-	11	00810.00.0	1	1	OP51000	--	00	C5	
	<ul style="list-style-type: none"> • Cilindro regulable con escudo de protección antirrotura y antitaladro • Latón lúcido Acabado 66 • Latón niquelado Acabado 12 	-	11	00810.00.0	1	1	OP51010	--	00	C5	
	<ul style="list-style-type: none"> • Cilindro redondo de tubo • Latón lúcido Acabado 66 • Latón niquelado Acabado 12 • Para medidas superiores consultar kit prolongación art. 07165 	55,0	11	00810.00.0	1	1	OP21055	--	00	C5	
	<ul style="list-style-type: none"> • Pareja de cilindros • Latón lúcido Acabado 66 • Latón niquelado Acabado 12 	1A631, 1A721, 1A731	50,0	11	00810.00.0	1	1	OP15000	--	00	C5
	<ul style="list-style-type: none"> • Pareja de cilindros • Latón lúcido Acabado 66 • Latón niquelado Acabado 12 	11660, 11670	-	11	00810.00.0	1	1	OP15600	--	00	C5
	<ul style="list-style-type: none"> • Pareja de cilindros • Latón lúcido Acabado 66 • Latón niquelado Acabado 12 	50121	50,0	11	00810.00.0	1	1	OP11600	--	00	C5
		11551, 11631, 11731, 11931	50,0	11	00810.00.0	1	1	OP12000	--	00	C5
		11521, 11721, 11921	50,0	11	00810.00.0	1	1	OP14900	--	00	C5



AP4

Características Técnicas:

- Sistema patentado CISA
- Sistema de 11 pitones (6 activos, 5 pasivos)
- Cuerpo en latón
- Rotores en latón
- Pitones en acero carbonitrurado
- Contrapitones antiganzúa en acero carbonitrurado
- Muelles en bronce fosforoso y acero
- Llaves planas y reversibles, en alpaca niqueladas, con elemento móvil patentado
- Código numérico sobre la cabeza de la llave
- **Security Card (Tarjeta de seguridad) para la reproducción de las llaves, sólo a través de CISA o CISA SOLUTION PARTNER AP4**

Dotación:

- 5 llaves con cuello extralargo
- Instrucciones de uso y mantenimiento
- Security Card

Acabados:

- Variable según la tipología del cilindro

Patente:

- Llave: PCT/IT2013/000297-AP4 y TRADE MARK 3D: N.º 1276648

Tipología	Descripción	L	Pitones	Llave ref.	Uds.	REFERENCIA			
						Tipo	Dim	Mano	Acabado Carat.

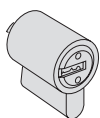

- Rotor para candado serie TOP
- 2 llaves
- Cuerpo en latón decapado

- 11 00810.00.0 1 1 OP61000 0 --

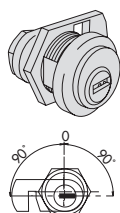

- Extracción de la llave en vertical
- Anillo ref. 06021.10
- Leva ref. 06414.20 (La leva está incluida en el precio pero es necesario referenciarla aparte y se suministrará de forma separada)

- 11 00810.00.0 1 1 OP41000 0 -- 12 C5

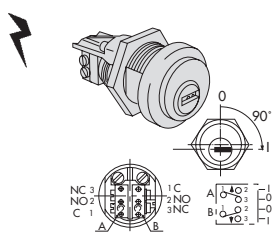

- Microinterruptor 7A, 250 V con terminales para soldar
- Retorno automático en posición de extracción de llave (0)
- Anillo ref. 06021.10

- 11 00810.00.0 1 1 OP41501 0 -- 12 C5

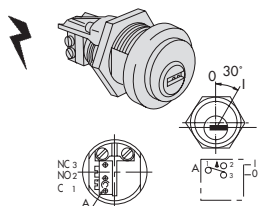

- Microinterruptor 7A, 250 V con terminales para soldar
- Retorno automático en posición de extracción de llave (0)
- Anillo ref. 06021.10

- 11 00810.00.0 1 1 OP41503 0 -- 12 C5



EN 1303:15	KEY RELATED SECURITY	1	2	3	4	5	6
	ATTACK RESISTANCE	0	A	B	C	D	
	DURABILITY	1	2	3	4	5	6

BKP Antibumping

Astral Tekno Pro

Características Técnicas:

- Sistema patentado CISA
- Sistema de rotura controlada mediante precorte en el cuerpo del cilindro
- BKP resistente al Bumping, sistema patentado
- Sistema de 10 pitones en acero cementado
- 2 pitones laterales de control en acero
- Cuerpo y rotores en latón
- Contrapitones antiganzúa en acero cementado
- Muelles en bronce fosforoso y acero
- Leva DIN desplazada en acero sintetizado
- Llaves planas y reversibles en aleación especial de latón, niqueladas
- Código numérico sobre la cabeza de la llave
- **Security Card (Tarjeta de seguridad) para la reproducción de las llaves, sólo a través de CISA o distribuidores autorizados (ASTRAL TEKNO CENTER).**
- Posibilidad de perfiles personalizados

Certificado:

- SKG** (versión especial bajo pedido)
- Ghost - Rusia

Dotación:

- 5 llaves con cuello extralargo
- Tornillo de fijación
- Security Card
- Instrucciones de uso y mantenimiento

Acabados:

- Latón niquelado (acabado 12)
- Latón lúcido (acabado 66)

Normativa:

- Conforme a las normas
- EN 1303, grado 6 durabilidad, grado 6 seguridad llave y grado C resistencia al ataque

Patente:

- Llave: EP 1 867 810 B1
- BKP: PCT/WO 2007/074163 A1

Tipos de leva:

- ESTÁNDAR: Leva de 15 mm
- BAJO PEDIDO: Leva corta de 13,2 mm (indicar la cart. SZ al final de la referencia. Mismo precio)

Tipología	Descripción	Dimensión comercial					Llave ref.	Uds.	REFERENCIA					
		L	A	B	Pitones				Tipo	Dim	Mano	Acabado	Característica	
<ul style="list-style-type: none"> • Cilindro doble con función de emergencia (doble embrague) • Latón lúcido Acabado 66 • Latón niquelado Acabado 12 	30 / 30	59,0	29,5	29,5	10	00690.00.0.CL	1	1	0M3T1	07	0	--	00	C5
	28 / 34	61,2	27,7	33,5	10	00690.00.0.CL	1	1	0M3T1	06	0	--	00	C5
	28 / 36	63,2	27,7	35,5	10	00690.00.0.CL	1	1	0M3T1	09	0	--	00	C5
	30 / 35	64,0	29,5	34,5	10	00690.00.0.CL	1	1	0M3T1	26	0	--	00	C5
	33 / 33	64,5	32,5	32,5	10	00690.00.0.CL	1	1	0M3T1	10	0	--	00	C5
	35 / 35	69,0	34,5	34,5	10	00690.00.0.CL	1	1	0M3T1	13	0	--	00	C5
	40 / 30	69,0	39,5	29,5	10	00690.00.0.CL	1	1	0M3T1	12	0	--	00	C5
	28 / 43	70,2	27,7	42,5	10	00690.00.0.CL	1	1	0M3T1	11	0	--	00	C5
	30 / 45	74,0	29,5	44,5	10	00690.00.0.CL	1	1	0M3T1	27	0	--	00	C5
	35 / 40	74,0	34,5	39,5	10	00690.00.0.CL	1	1	0M3T1	28	0	--	00	C5
	30 / 50	79,0	29,5	49,5	10	00690.00.0.CL	1	1	0M3T1	17	0	--	00	C5
	35 / 45	79,0	34,5	44,5	10	00690.00.0.CL	1	1	0M3T1	19	0	--	00	C5
	40 / 40	79,0	39,5	39,5	10	00690.00.0.CL	1	1	0M3T1	18	0	--	00	C5
	30 / 55	84,0	29,5	54,5	10	00690.00.0.CL	1	1	0M3T1	33	0	--	00	C5
	35 / 50	84,0	34,5	49,5	10	00690.00.0.CL	1	1	0M3T1	31	0	--	00	C5
	40 / 45	84,0	39,5	44,5	10	00690.00.0.CL	1	1	0M3T1	30	0	--	00	C5
	30 / 60	89,0	29,5	59,5	10	00690.00.0.CL	1	1	0M3T1	20	0	--	00	C5
	35 / 55	89,0	34,5	54,5	10	00690.00.0.CL	1	1	0M3T1	32	0	--	00	C5
	40 / 50	89,0	39,5	49,5	10	00690.00.0.CL	1	1	0M3T1	21	0	--	00	C5
	45 / 45	89,0	44,5	44,5	10	00690.00.0.CL	1	1	0M3T1	29	0	--	00	C5
	30 / 65	94,0	29,5	64,5	10	00690.00.0.CL	1	1	0M3T1	41	0	--	00	C5
	35 / 60	94,0	34,5	59,5	10	00690.00.0.CL	1	1	0M3T1	38	0	--	00	C5
	40 / 55	94,0	39,5	54,5	10	00690.00.0.CL	1	1	0M3T1	42	0	--	00	C5
	45 / 50	94,0	44,5	49,5	10	00690.00.0.CL	1	1	0M3T1	39	0	--	00	C5
	30 / 70	99,0	29,5	69,5	10	00690.00.0.CL	1	1	0M3T1	24	0	--	00	C5
	35 / 65	99,0	34,5	64,5	10	00690.00.0.CL	1	1	0M3T1	22	0	--	00	C5
	40 / 60	99,0	39,5	59,5	10	00690.00.0.CL	1	1	0M3T1	25	0	--	00	C5
	45 / 55	99,0	44,5	54,5	10	00690.00.0.CL	1	1	0M3T1	43	0	--	00	C5
	50 / 50	99,0	49,5	49,5	10	00690.00.0.CL	1	1	0M3T1	23	0	--	00	C5
	40 / 65	104,0	39,5	64,5	10	00690.00.0.CL	1	1	0M3T1	44	0	--	00	C5
45 / 60	104,0	44,5	59,5	10	00690.00.0.CL	1	1	0M3T1	54	0	--	00	C5	
30 / 75	104,0	29,5	74,5	10	00690.00.0.CL	1	1	0M3T1	56	0	--	00	C5	
35 / 70	104,0	34,5	69,5	10	00690.00.0.CL	1	1	0M3T1	49	0	--	00	C5	
55 / 50	104,0	54,5	49,5	10	00690.00.0.CL	1	1	0M3T1	64	0	--	00	C5	
35 / 75	109,0	34,5	74,5	10	00690.00.0.CL	1	1	0M3T1	57	0	--	00	C5	
30 / 80	109,0	29,5	79,5	10	00690.00.0.CL	1	1	0M3T1	37	0	--	00	C5	
45 / 65	109,0	44,5	64,5	10	00690.00.0.CL	1	1	0M3T1	45	0	--	00	C5	

Tipología	Descripción	Dimensión comercial	L	A	B	Pitones	Llave ref.	Uds.	REFERENCIA					
									Tipo	Dim	Mano	Acabado	Característica	
		40 / 70	109,0	39,5	69,5	10	00690.00.0.CL	1	1	OM3T1	35	0	--	00 C5
		50 / 60	109,0	49,5	59,5	10	00690.00.0.CL	1	1	OM3T1	36	0	--	00 C5
		55 / 55	109,0	54,5	54,5	10	00690.00.0.CL	1	1	OM3T1	70	0	--	00 C5
		30 / 85	114,0	29,5	84,5	10	00690.00.0.CL	1	1	OM3T1	77	0	--	00 C5
		50 / 65	114,0	49,5	64,5	10	00690.00.0.CL	1	1	OM3T1	65	0	--	00 C5
		55 / 60	114,0	54,5	59,5	10	00690.00.0.CL	1	1	OM3T1	71	0	--	00 C5
		40 / 75	114,0	39,5	74,5	10	00690.00.0.CL	1	1	OM3T1	59	0	--	00 C5
		45 / 70	114,0	44,5	69,5	10	00690.00.0.CL	1	1	OM3T1	61	0	--	00 C5
		30 / 90	119,0	29,5	89,5	10	00690.00.0.CL	1	1	OM3T1	52	0	--	00 C5
		40 / 80	119,0	39,5	79,5	10	00690.00.0.CL	1	1	OM3T1	60	0	--	00 C5
		60 / 60	119,0	59,5	59,5	10	00690.00.0.CL	1	1	OM3T1	40	0	--	00 C5
		50 / 70	119,0	49,5	69,5	10	00690.00.0.CL	1	1	OM3T1	66	0	--	00 C5
		30 / 100	129,0	29,5	99,5	10	00690.00.0.CL	1	1	OM3T1	53	0	--	00 C5

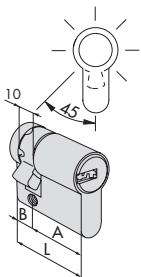

- Medio cilindro con leva regulable en 14 posiciones
- Latón lúcido Acabado 66
- Latón niquelado Acabado 12
- NO SISTEMA PRECORTE**

		30 / 10	39,5	29,5	10,0	10	00690.00.0.CL	1	1	OM324	02	0	--	00 C5
		35 / 10	44,5	34,5	10,0	10	00690.00.0.CL	1	1	OM324	07	0	--	00 C5
		40 / 10	49,5	39,5	10,0	10	00690.00.0.CL	1	1	OM324	03	0	--	00 C5
		45 / 10	54,5	44,5	10,0	10	00690.00.0.CL	1	1	OM324	08	0	--	00 C5
		50 / 10	59,5	49,5	10,0	10	00690.00.0.CL	1	1	OM324	04	0	--	00 C5
		55 / 10	64,5	54,5	10,0	10	00690.00.0.CL	1	1	OM324	35	0	--	00 C5
		60 / 10	69,5	59,5	10,0	10	00690.00.0.CL	1	1	OM324	05	0	--	00 C5
		65 / 10	74,5	64,5	10,0	10	00690.00.0.CL	1	1	OM324	21	0	--	00 C5
		70 / 10	79,5	69,5	10,0	10	00690.00.0.CL	1	1	OM324	06	0	--	00 C5
		80 / 10	89,5	79,5	10,0	10	00690.00.0.CL	1	1	OM324	20	0	--	00 C5
		95 / 10	104,5	94,5	10,0	10	00690.00.0.CL	1	1	OM324	13	0	--	00 C5

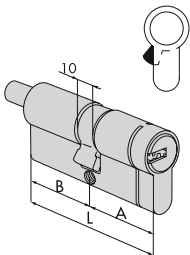

- Cilindro doble predisuesto para pomo
- Latón lúcido
- Pomo ref. 06355.66
- Latón niquelado
- Pomo ref. 06355.12
- (El pomo está incluido en el precio pero es necesario referenciarlo aparte y se suministrará de forma separada)**

		30 / 30	59,0	29,5	29,5	10	00690.00.0.CL	1	1	OM3T2	07	0	--	00 C5
		30 / 35	64,0	29,5	34,5	10	00690.00.0.CL	1	1	OM3T2	26	0	--	00 C5
		35 / 30	64,0	34,5	29,5	10	00690.00.0.CL	1	1	OM3T2	81	0	--	00 C5
		30 / 40	69,0	29,5	39,5	10	00690.00.0.CL	1	1	OM3T2	82	0	--	00 C5
		35 / 35	69,0	34,5	34,5	10	00690.00.0.CL	1	1	OM3T2	13	0	--	00 C5
		40 / 30	69,0	39,5	29,5	10	00690.00.0.CL	1	1	OM3T2	12	0	--	00 C5
		35 / 40	74,0	34,5	39,5	10	00690.00.0.CL	1	1	OM3T2	28	0	--	00 C5
		30 / 45	74,0	29,5	44,5	10	00690.00.0.CL	1	1	OM3T2	27	0	--	00 C5
		40 / 35	74,0	39,5	34,5	10	00690.00.0.CL	1	1	OM3T2	83	0	--	00 C5
		45 / 30	74,0	44,5	29,5	10	00690.00.0.CL	1	1	OM3T2	91	0	--	00 C5
		30 / 50	79,0	29,5	49,5	10	00690.00.0.CL	1	1	OM3T2	17	0	--	00 C5
		35 / 45	79,0	34,5	44,5	10	00690.00.0.CL	1	1	OM3T2	19	0	--	00 C5
		40 / 40	79,0	39,5	39,5	10	00690.00.0.CL	1	1	OM3T2	18	0	--	00 C5
		40 / 45	84,0	39,5	44,5	10	00690.00.0.CL	1	1	OM3T2	30	0	--	00 C5
		30 / 60	89,0	29,5	59,5	10	00690.00.0.CL	1	1	OM3T2	20	0	--	00 C5
		40 / 50	89,0	39,5	49,5	10	00690.00.0.CL	1	1	OM3T2	21	0	--	00 C5
		45 / 45	89,0	44,5	44,5	10	00690.00.0.CL	1	1	OM3T2	29	0	--	00 C5
		45 / 50	94,0	44,5	49,5	10	00690.00.0.CL	1	1	OM3T2	39	0	--	00 C5
		40 / 60	99,0	39,5	59,5	10	00690.00.0.CL	1	1	OM3T2	25	0	--	00 C5
		50 / 50	99,0	49,5	49,5	10	00690.00.0.CL	1	1	OM3T2	23	0	--	00 C5



Características Técnicas:

- Sistema patentado CISA
- Sistema de 10 pitones en acero cementado
- 2 pitones laterales de control en acero
- Rotores en latón
- Contrapitones antiganzúa en acero cementado
- Muelles en acero inox
- Llaves planas y reversibles
- Código numérico sobre la cabeza de la llave
- **Security Card (Tarjeta de seguridad) para la reproducción de las llaves, sólo a través de CISA o distribuidores autorizados (ASTRAL TEKNO CENTER).**

Dotación:

- 5 llaves con cuello extralargo
- Tornillo de fijación
- Security Card
- Instrucciones de uso y mantenimiento

Acabados:

- Latón niquelado (acabado 12)
- Latón lúcido (acabado 66)

Patente:

- Llave: EP 1 867 810 B1

Astral Tekno Pro

Tipología	Descripción	Para serie/artículo	L	Pitones	Llave ref.	Uds.	REFERENCIA				
							Tipo	Dim	Mano	Acabado	Característica
	<ul style="list-style-type: none"> • Cilindro regulable con lengüeta • Latón lúcido Acabado 66 • Latón niquelado Acabado 12 	1A610, 11540, 11610, 50110, 54570	-	10	00690.00.0.CL	1	1	0M510 00	0	--	CL C5
	<ul style="list-style-type: none"> • Cilindro redondo de tubo • Latón lúcido Acabado 66 • Latón niquelado Acabado 12 • Para medidas superiores consultar kit prolongador art. 07165 	1A611, 11611, 50111	50,0	10	00690.00.0.CL	1	1	0M210 50	0	--	CL C5
	<ul style="list-style-type: none"> • Pareja de cilindros • Latón lúcido Acabado 66 • Latón niquelado Acabado 12 	1A631, 1A721, 1A731	55,0	10	00690.00.0.CL	1	1	0M150 00	0	--	CL C5
	<ul style="list-style-type: none"> • Pareja de cilindros • Latón lúcido Acabado 66 • Latón niquelado Acabado 12 	50120, 50210, 50220	-	10	00690.00.0.CL	1	1	0M112 00	0	--	CL C5
		11560, 11630	-	10	00690.00.0.CL	1	1	0M114 00	0	--	CL C5
		11660, 11670	-	10	00690.00.0.CL	1	1	0M156 00	0	--	CL C5
	<ul style="list-style-type: none"> • Pareja de cilindros • Latón lúcido Acabado 66 • Latón niquelado Acabado 12 	11521, 11721, 11921	50,0	10	00690.00.0.CL	1	1	0M149 00	0	--	CL C5
		11661, 11671, 11761, 11771	50,0	10	00690.00.0.CL	1	1	0M155 00	0	--	CL C5
		50121	50,0	10	00690.00.0.CL	1	1	0M116 00	0	--	CL C5
		11551, 11631, 11731, 11931	50,0	10	00690.00.0.CL	1	1	0M120 00	0	--	CL C5



Características Técnicas:

- Sistema patentado CISA
- Sistema de 10 pitones en acero cementado
- 2 pitones laterales de control en acero
- Rotores en latón
- Contrapitones antiganzúa en acero cementado
- Muelles en acero inox
- Llaves planas y reversibles
- Código numérico sobre la cabeza de la llave
- **Security Card (Tarjeta de seguridad) para la reproducción de las llaves, sólo a través de CISA o distribuidores autorizados (ASTRAL TEKNO CENTER).**

Dotación:

- 5 llaves con cuello extralargo
- Tornillo de fijación
- Security Card
- Instrucciones de uso y mantenimiento

Acabados:

- Variable según la tipología del cilindro

Patente:

- Llave: EP 1 867 810 B1

Astral Tekno Pro

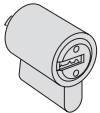
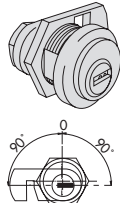
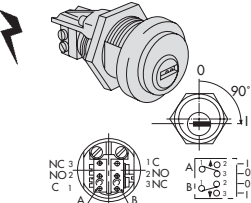
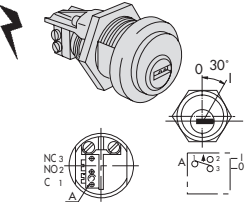
Tipología	Descripción	Pitones	Llave ref.	Uds.	REFERENCIA				
					Tipo	Dim	Mano	Acabado	Característica
	<ul style="list-style-type: none"> • Rotor para candado serie TOP • 2 llaves • Cuerpo en latón decapado 	- 10	00690.00.0.CL	1	1	0M610 00	0	--	CL
	<ul style="list-style-type: none"> • Extracción de la llave en vertical • Anillo ref. 06021.10 • Leva ref. 06414.20 (La leva está incluida en el precio pero es necesario referenciarla aparte y se suministrará de forma separada) 	- 10	00690.00.0.CL	1	1	0M410 00	0	12	CL C5
	<ul style="list-style-type: none"> • Microinterruptor 7A, 250 V con terminales para soldar • Retorno automático en posición de extracción de llave (0) • Anillo ref. 06021.10 	- 10	00690.00.0.CL	1	1	0M415 01	0	12	CL C5
	<ul style="list-style-type: none"> • Microinterruptor 7A, 250 V con terminales para soldar • Retorno automático en posición de extracción de llave (0) • Anillo ref. 06021.10 	- 10	00690.00.0.CL	1	1	0M415 03	0	12	CL C5



EN 1303:15

KEY RELATED SECURITY	1	2	3	4	5	6
ATTACK RESISTANCE	0	A	B	C	D	
DURABILITY	1	2	3	4	5	6

ICIM BKP Antibumping

Astral S

Características Técnicas:

- BKP resistente al Bumping, sistema patentado
- Sistema de 10 pitones
- Cuerpo en latón con alma compuesta por 4 láminas rígidas de acero templado y 1 lámina flexible de acero inox. que recorre toda la largura del cilindro
- Rotores en latón
- Pitones en acero cementado
- Contrapitones en acero cementado
- Muelles en bronce fosforoso y acero
- Leva DIN desplazada en acero sintetizado
- Llaves planas y reversibles en aleación especial de latón, niqueladas
- Código numérico sobre la cabeza de la llave
- Posibilidad de perfiles personalizados
- Disponible en versión modular

Certificado:

- Certificado ICIM
- SKG** (versión especial bajo pedido)
- Ghost - Rusia

Dotación:

- 5 llaves con cuello extralargo
- Tornillo de fijación
- Tarjeta con Código
- Instrucciones de uso y mantenimiento

Acabados:

- ESTÁNDAR: Latón esmerilado
- BAJO PEDIDO: Latón niquelado Acabado 12 (incrementar al precio el suplemento correspondiente)

Normativa:

- Conforme a la norma EN 1303, grado 6 durabilidad, grado 6 seguridad llave y grado C resistencia al ataque

Patente:

- SICUR: EP1583878
- BKP: PCT/WO2007/074163A1

Tipos de leva:

- ESTÁNDAR: Leva de 15 mm
- BAJO PEDIDO: Leva corta de 13,2 mm (indicar la cart. SZ al final de la referencia. Mismo precio)

Tipología	Descripción	Dimensión comercial	L	A	B	Pitones	Llave ref.	Uds.	REFERENCIA				
									Tipo	Dim	Mano	Acabado	Característica

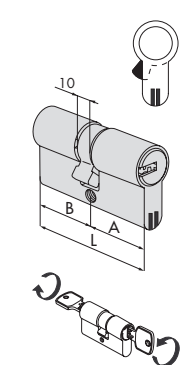

- Cilindro doble con función de emergencia (doble embrague)
- Latonado

30 / 30	59,0	29,5	29,5	10	00620.90.0	12	0A3S1	07	0	0	CL	C5
28 / 34	61,2	27,7	33,5	10	00620.90.0	12	0A3S1	06	0	0	CL	C5
28 / 36	63,2	27,7	35,5	10	00620.90.0	12	0A3S1	09	0	0	CL	C5
30 / 35	64,0	29,5	34,5	10	00620.90.0	12	0A3S1	26	0	0	CL	C5
33 / 33	65,0	32,5	32,5	10	00620.90.0	12	0A3S1	10	0	0	CL	C5
35 / 35	69,0	34,5	34,5	10	00620.90.0	12	0A3S1	13	0	0	CL	C5
40 / 30	69,0	39,5	29,5	10	00620.90.0	12	0A3S1	12	0	0	CL	C5
28 / 43	70,2	27,7	42,5	10	00620.90.0	12	0A3S1	11	0	0	CL	C5
30 / 45	74,0	29,5	44,5	10	00620.90.0	12	0A3S1	27	0	0	CL	C5
35 / 40	74,0	34,5	39,5	10	00620.90.0	12	0A3S1	28	0	0	CL	C5
30 / 50	79,0	29,5	49,5	10	00620.90.0	12	0A3S1	17	0	0	CL	C5
35 / 45	79,0	34,5	44,5	10	00620.90.0	12	0A3S1	19	0	0	CL	C5
40 / 40	79,0	39,5	39,5	10	00620.90.0	12	0A3S1	18	0	0	CL	C5
30 / 55	84,0	29,5	54,5	10	00620.90.0	12	0A3S1	33	0	0	CL	C5
35 / 50	84,0	34,5	49,5	10	00620.90.0	12	0A3S1	31	0	0	CL	C5
40 / 45	84,0	39,5	44,5	10	00620.90.0	12	0A3S1	30	0	0	CL	C5
43 / 43	86,0	42,5	42,5	10	00620.90.0	12	0A3S1	46	0	0	CL	C5
30 / 60	89,0	29,5	59,5	10	00620.90.0	12	0A3S1	20	0	0	CL	C5
35 / 55	89,0	34,5	54,5	10	00620.90.0	12	0A3S1	32	0	0	CL	C5
40 / 50	89,0	39,5	49,5	10	00620.90.0	12	0A3S1	21	0	0	CL	C5
45 / 45	89,0	44,5	44,5	10	00620.90.0	12	0A3S1	29	0	0	CL	C5
30 / 65	94,0	29,5	65,5	10	00620.90.0	12	0A3S1	41	0	0	CL	C5
35 / 60	94,0	34,5	59,5	10	00620.90.0	12	0A3S1	38	0	0	CL	C5
45 / 50	94,0	44,5	49,5	10	00620.90.0	12	0A3S1	39	0	0	CL	C5
30 / 70	99,0	29,5	69,5	10	00620.90.0	12	0A3S1	24	0	0	CL	C5
35 / 65	99,0	34,5	64,5	10	00620.90.0	12	0A3S1	22	0	0	CL	C5
40 / 60	99,0	39,5	59,5	10	00620.90.0	12	0A3S1	25	0	0	CL	C5
45 / 55	99,0	44,5	54,5	10	00620.90.0	12	0A3S1	43	0	0	CL	C5
50 / 50	99,0	49,5	49,5	10	00620.90.0	12	0A3S1	23	0	0	CL	C5
30 / 80	109,0	29,5	79,5	10	00620.90.0	12	0A3S1	37	0	0	CL	C5
40 / 70	109,0	39,5	69,5	10	00620.90.0	12	0A3S1	35	0	0	CL	C5
50 / 60	109,0	49,5	59,5	10	00620.90.0	12	0A3S1	36	0	0	CL	C5
55 / 55	109,0	54,5	54,5	10	00620.90.0	12	0A3S1	70	0	0	CL	C5
60 / 60	119,0	59,5	59,5	10	00620.90.0	12	0A3S1	40	0	0	CL	C5

Tipología	Descripción	Dimensión comercial	L A B Pitones				Llave ref.	Uds.	REFERENCIA				
			L	A	B	Pitones			Tipo	Dim	Mano	Acabado	Característica
	<ul style="list-style-type: none"> • Medio cilindro con leva regulable en 14 posiciones • Latonado NO SISTEMA SICUR 	30 / 10	39,5	29,5	10,0	10	00620.90.0	12	1	OA314 02	0	0	CL C5
		35 / 10	44,5	34,5	10,0	10	00620.90.0	12	1	OA314 07	0	0	CL C5
		37 / 10	46,5	36,5	10,0	10	00620.90.0	12	1	OA314 10	0	0	CL C5
		40 / 10	49,5	39,5	10,0	10	00620.90.0	12	1	OA314 03	0	0	CL C5
		45 / 10	54,5	44,5	10,0	10	00620.90.0	12	1	OA314 08	0	0	CL C5
		50 / 10	59,5	49,5	10,0	10	00620.90.0	12	1	OA314 04	0	0	CL C5
		60 / 10	69,5	59,5	10,0	10	00620.90.0	12	1	OA314 05	0	0	CL C5
		65 / 10	74,5	64,5	10,0	10	00620.90.0	12	1	OA314 21	0	0	CL C5
		70 / 10	79,5	69,5	10,0	10	00620.90.0	12	1	OA314 06	0	0	CL C5

	<ul style="list-style-type: none"> • Cilindro doble predispuesto para pomo • Latonado • Pomo ref. 06354.68 • Latón niquelado • Pomo ref. 06355.12 (El pomo está incluido en el precio pero es necesario referenciarlo aparte y se suministrará de forma separada) 	30 / 30	59,0	29,5	29,5	10	00620.90.0	12	0A3S2 07	0	0	CL C5
		30 / 35	64,0	29,5	34,5	10	00620.90.0	12	0A3S2 26	0	0	CL C5
		35 / 30	64,0	34,5	29,5	10	00620.90.0	12	0A3S2 81	0	0	CL C5
		33 / 33	65,0	32,5	32,5	10	00620.90.0	12	0A3S2 10	0	0	CL C5
		30 / 40	69,0	29,5	39,5	10	00620.90.0	12	0A3S2 82	0	0	CL C5
		35 / 35	69,0	34,5	34,5	10	00620.90.0	12	0A3S2 13	0	0	CL C5
		40 / 30	69,0	39,5	29,5	10	00620.90.0	12	0A3S2 12	0	0	CL C5
		40 / 35	74,0	39,5	34,5	10	00620.90.0	12	0A3S2 83	0	0	CL C5
		30 / 50	79,0	29,5	49,5	10	00620.90.0	6	0A3S2 17	0	0	CL C5
		35 / 45	79,0	34,5	44,5	10	00620.90.0	6	0A3S2 19	0	0	CL C5
		40 / 40	79,0	39,5	39,5	10	00620.90.0	6	0A3S2 18	0	0	CL C5
		45 / 35	79,0	44,5	34,5	10	00620.90.0	6	0A3S2 85	0	0	CL C5
		45 / 40	84,0	44,5	39,5	10	00620.90.0	6	0A3S2 84	0	0	CL C5
		43 / 43	86,0	42,5	42,5	10	00620.90.0	6	0A3S2 46	0	0	CL C5
		30 / 60	89,0	29,5	59,5	10	00620.90.0	6	0A3S2 20	0	0	CL C5
		40 / 50	89,0	39,5	49,5	10	00620.90.0	6	0A3S2 21	0	0	CL C5
		45 / 45	89,0	44,5	44,5	10	00620.90.0	6	0A3S2 29	0	0	CL C5
		40 / 55	95,0	39,5	54,5	10	00620.90.0	6	0A3S2 42	0	0	CL C5
		45 / 55	99,0	44,5	54,5	10	00620.90.0	6	0A3S2 43	0	0	CL C5
		50 / 50	99,0	49,5	49,5	10	00620.90.0	6	0A3S2 23	0	0	CL C5
		45 / 60	104,0	44,5	59,5	10	00620.90.0	6	0A3S2 54	0	0	CL C5
		55 / 50	104,0	54,5	49,5	10	00620.90.0	6	0A3S2 64	0	0	CL C5
		30 / 80	109,0	29,5	79,5	10	00620.90.0	6	0A3S2 37	0	0	CL C5
		50 / 60	109,0	49,5	59,5	10	00620.90.0	6	0A3S2 36	0	0	CL C5
		60 / 50	109,0	59,5	49,5	10	00620.90.0	6	0A3S2 89	0	0	CL C5
		55 / 65	119,0	54,5	64,5	10	00620.90.0	6	0A3S2 72	0	0	CL C5
		65 / 55	119,0	64,5	54,5	10	00620.90.0	6	0A3S2 86	0	0	CL C5
		60 / 60	119,0	59,5	59,5	10	00620.90.0	6	0A3S2 40	0	0	CL C5



Astral

Características Técnicas:

- Sistema de 10 pitones
- Cuerpo en latón
- Rotores en latón
- Pitones:
 - En bronce antiganzúa
 - En acero carbonitrurado en primera posición
- Contrapitones:
 - Antiganzúa en latón
 - En acero carbonitrurado en primera posición
- Muelles en bronce fosforoso
- Llaves planas y reversibles en aleación especial de latón, niqueladas
- Código numérico sobre la cabeza de la llave

Dotación:

- 5 llaves
- Tornillos de fijación
- Tarjeta con código

Acabados:

- ESTÁNDAR: latón esmerilado
- BAJO PEDIDO: Latón niquelado Acabado 12 (incrementar al precio el suplemento correspondiente)

Tipología	Descripción	Para serie/artículo	L	Pitones	Llave ref.	Uds.	REFERENCIA			
							Tipo	Dim	Mano Dcha.	Izda.
	<ul style="list-style-type: none"> • Cilindro regulable con lengüeta • Latonado 	-	10	00620.01.0	6	10A510	00	0	0	
	<ul style="list-style-type: none"> • Cilindro redondo de tubo • Latonado • Para medidas superiores consultar kit prolongador art. 07165 	50,0	10	00620.01.0	6	10A210	50	0	0	
	<ul style="list-style-type: none"> • Pareja de cilindros • Latonado 	1A630	-	10	00620.01.0	6	10A115	00	0	0
	<ul style="list-style-type: none"> • Pareja de cilindros • Latonado 	1A631, 1A721, 1A731	55,0	10	00620.01.0	6	10A150	00	0	0
	<ul style="list-style-type: none"> • Pareja de cilindros • Latonado 	50120	-	10	00620.01.0	6	10A112	00	0	0
	<ul style="list-style-type: none"> • Pareja de cilindros • Latonado 	11560, 11630	-	10	00620.01.0	6	10A114	00	0	0
	<ul style="list-style-type: none"> • Pareja de cilindros • Latonado 	50121	50,0	10	00620.01.0	6	10A116	00	0	0
	<ul style="list-style-type: none"> • Pareja de cilindros • Latonado 	11551, 11631, 11731, 11931	50,0	10	00620.01.0	6	10A120	00	0	0
	<ul style="list-style-type: none"> • Pareja de cilindros • Latonado 	11521, 11721, 11921	50,0	10	00620.01.0	6	10A149	00	0	0
	<ul style="list-style-type: none"> • Pareja de cilindros • Latonado 	11661, 11671, 11761, 11771	50,0	10	00620.01.0	6	10A155	00	0	0



Características Técnicas:

- Sistema de 10 pitones
- Cuerpo en latón
- Rotores en latón
- Pitones:
 - En bronce antiganzúa
 - En acero carbonitrurado en primera posición
- Contrapitones:
 - Antiganzúa en latón
 - En acero carbonitrurado en primera posición
- Muelles en bronce fosforoso
- Llaves planas y reversibles en aleación especial de latón, niqueladas
- Código numérico sobre la cabeza de la llave

Dotación:

- 5 llaves
- Tarjeta con código

Acabados:

- Variable según la tipología del cilindro

Astral

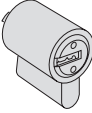
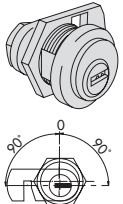
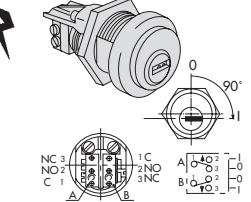
Tipología	Descripción	L	Pitones	Llave ref.	Uds.	REFERENCIA			
						Tipo	Dim	Mano Dcha.	Izda.
	<ul style="list-style-type: none"> • Rotor para candado serie TOP • 2 llaves • Cuerpo en latón decapado 	10	00620.01.0	1	1	0A610	00	0	0
	<ul style="list-style-type: none"> • Extracción de la llave en vertical • Anillo ref. 06021.10 • Leva ref. 06414.20 (La leva está incluida en el precio pero es necesario referenciarla aparte y se suministrará de forma separada) 	10	00620.01.0	1	1	0A410	00	0	0
	<ul style="list-style-type: none"> • Microinterruptor 7A, 250 V con terminales para soldar • Retorno automático en posición de extracción de llave (0) • Anillo ref. 06021.10 	10	00620.01.0	1	1	0A415	01	0	0

SERIE ASTRAL Y ASTRAL SICUR: SUPLEMENTOS POR ACABADO NIQUELADO

Descripción	Para serie/artículo	REFERENCIA			
		Tipo	Dim	Mano Dcha.	Izda.
• Suplemento por acabado niquelado (Acab. 12) cilindros dobles, parejas de cilindros	0A310, 0A311, 0A351, 0A112, 0A114, 0A115, 0A116, 0A120, 0A149, 0A150, 0A155				
• Suplemento por acabado niquelado (Acab. 12) medios cilindros	0A314				
• Suplemento por acabado niquelado (Acab. 12) Cilindros con pomo	0A312, 0A352				
• Suplemento por acabado niquelado (Acab. 12) Cilindros redondos	0A510, 0A210				



Características Técnicas:

- Sistema de 6 pitones
- Cuerpo en latón
- Rotores en latón
- Pitones:
 - En bronce antiganzúa
 - En acero cementado en primera posición
- Contrapitones:
 - Antiganzúa en latón
 - en acero cementado en primera posición
- Muelles en bronce fosforoso
- Leva DIN desplazada en acero sintetizado
- Llaves planas y reversibles en aleación especial de latón, niqueladas
- Código numérico sobre la cabeza de la llave

Dotación:

- 5 llaves
- Tornillo de fijación

Acabados:

- latón esmerilado
- latón niquelado (Acabado 12)

Normativa:

- Conforme a la norma EN 1303, grado 6 durabilidad, grado 5 seguridad llave y grado 0 resistencia al ataque

Tipos de leva:

- Leva de 15 mm (compatible DIN)
- Leva corta de 13,2 mm (Cart. SZ)

EN 1303:15

KEY RELATED SECURITY	1	2	3	4	5	6
ATTACK RESISTANCE	0	A	B	C	D	
DURABILITY	1	2	3	4	5	6

Asix

Tipología	Descripción	Dimensión comercial	L	A	B	Pitones	Llave ref.	Uds.	REFERENCIA			
									Tipo	Dim	Mano Dcha.	Izda.

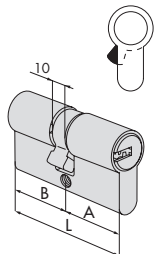

- Cilindro doble
- Latonado
- Leva de 15 mm

28 / 28	55,4	27,7	27,7	6	00670.01.0	12	1 OE300 05	0	0
30 / 30	59,0	29,5	29,5	6	00670.01.0	12	1 OE300 07	0	0
28 / 34	61,2	27,7	33,5	6	00670.01.0	12	1 OE300 06	0	0
30 / 35	64,0	29,5	34,5	6	00670.01.0	12	1 OE300 26	0	0
35 / 35	69,0	34,5	34,5	6	00670.01.0	12	1 OE300 13	0	0
40 / 30	69,0	39,5	29,5	6	00670.01.0	12	1 OE300 12	0	0
30 / 45	74,0	29,5	44,5	6	00670.01.0	12	1 OE300 27	0	0
35 / 40	74,0	34,5	39,5	6	00670.01.0	12	1 OE300 28	0	0
30 / 50	79,0	29,5	49,5	6	00670.01.0	12	1 OE300 17	0	0
35 / 45	79,0	34,5	44,5	6	00670.01.0	12	1 OE300 19	0	0
40 / 40	79,0	39,5	39,5	6	00670.01.0	12	1 OE300 18	0	0
30 / 55	84,0	29,5	54,5	6	00670.01.0	12	1 OE300 33	0	0
35 / 50	84,0	34,5	49,5	6	00670.01.0	12	1 OE300 31	0	0
40 / 45	84,0	39,5	44,5	6	00670.01.0	12	1 OE300 30	0	0
40 / 50	89,0	39,5	49,5	6	00670.01.0	12	1 OE300 21	0	0
30 / 60	89,0	29,5	59,5	6	00670.01.0	12	1 OE300 20	0	0
35 / 55	89,0	34,5	54,5	6	00670.01.0	12	1 OE300 32	0	0
45 / 45	89,0	44,5	44,5	6	00670.01.0	12	1 OE300 29	0	0
30 / 65	94,0	29,5	64,5	6	00670.01.0	6	1 OE300 41	0	0
35 / 60	94,0	34,5	59,5	6	00670.01.0	6	1 OE300 38	0	0
45 / 50	94,0	44,5	49,5	6	00670.01.0	6	1 OE300 39	0	0
30 / 70	99,0	29,5	69,5	6	00670.01.0	6	1 OE300 24	0	0
40 / 60	99,0	39,5	59,5	6	00670.01.0	6	1 OE300 25	0	0
45 / 55	99,0	44,5	54,5	6	00670.01.0	6	1 OE300 43	0	0
50 / 50	99,0	49,5	49,5	6	00670.01.0	6	1 OE300 23	0	0
30 / 80	109,0	29,5	79,5	6	00670.01.0	6	1 OE300 37	0	0
40 / 70	109,0	39,5	69,5	6	00670.01.0	6	1 OE300 35	0	0
55 / 55	109,0	54,5	54,5	6	00670.01.0	6	1 OE300 70	0	0
60 / 60	119,0	59,5	59,5	6	00670.01.0	6	1 OE300 40	0	0

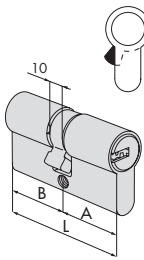
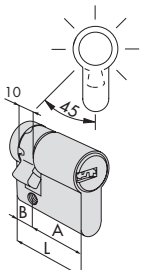
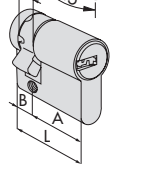
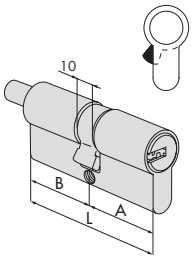
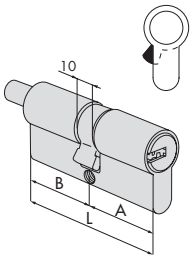
Tipología	Descripción	Dimensión comercial	L	A	B	Pitones	Llave ref.	Uds.	REFERENCIA				
									Typo	Dim	Mano Dcha.	Izda.	
 <ul style="list-style-type: none"> • Cilindro doble • Niquelado (Acabado 12) • Leva de 15 mm 		28 / 28	55,4	27,7	27,7	6	00670.01.0	12	1	OE300	05	0	0
		30 / 30	59,0	29,5	29,5	6	00670.01.0	12	1	OE300	07	0	0
		28 / 34	61,2	27,7	33,5	6	00670.01.0	12	1	OE300	06	0	0
		30 / 35	64,0	29,5	34,5	6	00670.01.0	12	1	OE300	26	0	0
		35 / 35	69,0	34,5	34,5	6	00670.01.0	12	1	OE300	13	0	0
		40 / 30	69,0	39,5	29,5	6	00670.01.0	12	1	OE300	12	0	0
		30 / 45	74,0	29,5	44,5	6	00670.01.0	12	1	OE300	27	0	0
		35 / 40	74,0	34,5	39,5	6	00670.01.0	12	1	OE300	28	0	0
		30 / 50	79,0	29,5	49,5	6	00670.01.0	12	1	OE300	17	0	0
		35 / 45	79,0	34,5	44,5	6	00670.01.0	12	1	OE300	19	0	0
		40 / 40	79,0	39,5	39,5	6	00670.01.0	12	1	OE300	18	0	0
		30 / 55	84,0	29,5	54,5	6	00670.01.0	12	1	OE300	33	0	0
		35 / 50	84,0	34,5	49,5	6	00670.01.0	12	1	OE300	31	0	0
		40 / 45	84,0	39,5	44,5	6	00670.01.0	12	1	OE300	30	0	0
		40 / 50	89,0	39,5	49,5	6	00670.01.0	12	1	OE300	21	0	0
		30 / 60	89,0	29,5	59,5	6	00670.01.0	12	1	OE300	20	0	0
		35 / 55	89,0	34,5	54,5	6	00670.01.0	12	1	OE300	32	0	0
		45 / 45	89,0	44,5	44,5	6	00670.01.0	12	1	OE300	29	0	0
		30 / 65	94,0	29,5	64,5	6	00670.01.0	6	1	OE300	41	0	0
		35 / 60	94,0	34,5	59,5	6	00670.01.0	6	1	OE300	38	0	0
		45 / 50	94,0	44,5	49,5	6	00670.01.0	6	1	OE300	39	0	0
		30 / 70	99,0	29,5	69,5	6	00670.01.0	6	1	OE300	24	0	0
		40 / 60	99,0	39,5	59,5	6	00670.01.0	6	1	OE300	25	0	0
		45 / 55	99,0	44,5	54,5	6	00670.01.0	6	1	OE300	43	0	0
		50 / 50	99,0	49,5	49,5	6	00670.01.0	6	1	OE300	23	0	0
		30 / 80	109,0	29,5	79,5	6	00670.01.0	6	1	OE300	37	0	0
		40 / 70	109,0	39,5	69,5	6	00670.01.0	6	1	OE300	35	0	0
		55 / 55	109,0	54,5	54,5	6	00670.01.0	6	1	OE300	70	0	0
	60 / 60	119,0	59,5	59,5	6	00670.01.0	6	1	OE300	40	0	0	
 <ul style="list-style-type: none"> • Medio cilindro con leva regulable en 14 posiciones • Latonado • Leva 15 mm 		30 / 10	39,5	29,5	10,0	6	00670.01.0	12	1	OE304	02	0	0
		40 / 10	49,5	39,5	10,0	6	00670.01.0	12	1	OE304	03	0	0
		50 / 10	59,5	49,5	10,0	6	00670.01.0	12	1	OE304	04	0	0
		60 / 10	69,5	59,5	10,0	6	00670.01.0	12	1	OE304	05	0	0
 <ul style="list-style-type: none"> • Medio cilindro con leva regulable en 14 posiciones • Niquelado (Acabado 12) • Leva de 15 mm 		30 / 10	39,5	29,5	10,0	6	00670.01.0	12	1	OE304	02	0	0
		40 / 10	49,5	39,5	10,0	6	00670.01.0	12	1	OE304	03	0	0
		50 / 10	59,5	49,5	10,0	6	00670.01.0	12	1	OE304	04	0	0
		60 / 10	69,5	59,5	10,0	6	00670.01.0	12	1	OE304	05	0	0
 <ul style="list-style-type: none"> • Cilindro doble predispuerto para pomo • Latonado • Pomo ref. 06354.68 (El pomo está incluido en el precio pero es necesario referenciarlo a parte y se suministrará de forma separada) • Leva de 15 mm 		30 / 30	59,0	29,5	29,5	6	00670.01.0	12	1	OE302	07	0	0
		35 / 30	64,0	64,5	29,5	6	00670.01.0	12	1	OE302	81	0	0
		30 / 40	69,0	29,5	39,5	6	00670.01.0	12	1	OE302	82	0	0
		35 / 35	69,0	34,5	34,5	6	00670.01.0	12	1	OE302	13	0	0
		40 / 30	69,0	39,5	29,5	6	00670.01.0	12	1	OE302	12	0	0
		30 / 50	79,0	29,5	49,5	6	00670.01.0	6	1	OE302	17	0	0
		35 / 45	79,0	34,5	44,5	6	00670.01.0	6	1	OE302	19	0	0
	40 / 40	79,0	39,5	39,5	6	00670.01.0	6	1	OE302	18	0	0	
 <ul style="list-style-type: none"> • Cilindro doble predispuerto para pomo • Latón niquelado • Pomo ref. 06355.12 (El pomo está incluido en el precio pero es necesario referenciarlo a parte y se suministrará de forma separada) • Leva de 15 mm 		30 / 30	59,0	29,5	29,5	6	00670.01.0	12	1	OE302	07	0	0
		35 / 30	64,0	64,5	29,5	6	00670.01.0	12	1	OE302	81	0	0
		30 / 40	69,0	29,5	39,5	6	00670.01.0	12	1	OE302	82	0	0
		35 / 35	69,0	34,5	34,5	6	00670.01.0	12	1	OE302	13	0	0
		40 / 30	69,0	39,5	29,5	6	00670.01.0	12	1	OE302	12	0	0
		30 / 50	79,0	29,5	49,5	6	00670.01.0	6	1	OE302	17	0	0
		35 / 45	79,0	34,5	44,5	6	00670.01.0	6	1	OE302	19	0	0
	40 / 40	79,0	39,5	39,5	6	00670.01.0	6	1	OE302	18	0	0	

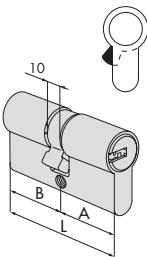
Tipología	Descripción	Dimensión comercial	L	A	B	Pitones	Llave ref.	Uds.	REFERENCIA			
									Tipo	Dim	Mano Dcha. Izda.	
 <ul style="list-style-type: none"> • Cilindro doble • Latonado • Leva corta de 13,2 mm 		28 / 28	55,4	27,7	27,7	6	00670.01.0	12	1	OE30005SZ	0	0
		30 / 30	59,0	29,5	29,5	6	00670.01.0	12	1	OE30007SZ	0	0
		28 / 34	61,2	27,7	33,5	6	00670.01.0	12	1	OE30006SZ	0	0
		30 / 35	64,0	29,5	34,5	6	00670.01.0	12	1	OE30026SZ	0	0
		35 / 35	69,0	34,5	34,5	6	00670.01.0	12	1	OE30013SZ	0	0
		40 / 30	69,0	39,5	29,5	6	00670.01.0	12	1	OE30012SZ	0	0
		30 / 45	74,0	29,5	44,5	6	00670.01.0	12	1	OE30027SZ	0	0
		35 / 40	74,0	34,5	39,5	6	00670.01.0	12	1	OE30028SZ	0	0
		30 / 50	79,0	29,5	49,5	6	00670.01.0	12	1	OE30017SZ	0	0
		35 / 45	79,0	34,5	44,5	6	00670.01.0	12	1	OE30019SZ	0	0
		40 / 40	79,0	39,5	39,5	6	00670.01.0	12	1	OE30018SZ	0	0
		30 / 55	84,0	29,5	54,5	6	00670.01.0	12	1	OE30033SZ	0	0
		35 / 50	84,0	34,5	49,5	6	00670.01.0	12	1	OE30031SZ	0	0
		40 / 45	84,0	39,5	44,5	6	00670.01.0	12	1	OE30030SZ	0	0
		40 / 50	89,0	39,5	49,5	6	00670.01.0	12	1	OE30021SZ	0	0
		30 / 60	89,0	29,5	59,5	6	00670.01.0	12	1	OE30020SZ	0	0
		35 / 55	89,0	34,5	54,5	6	00670.01.0	12	1	OE30032SZ	0	0
		45 / 45	89,0	44,5	44,5	6	00670.01.0	12	1	OE30029SZ	0	0
		30 / 65	94,0	29,5	64,5	6	00670.01.0	6	1	OE30041SZ	0	0
		35 / 60	94,0	34,5	59,5	6	00670.01.0	6	1	OE30038SZ	0	0
		45 / 50	94,0	44,5	49,5	6	00670.01.0	6	1	OE30039SZ	0	0
		30 / 70	99,0	29,5	69,5	6	00670.01.0	6	1	OE30024SZ	0	0
		40 / 60	99,0	39,5	59,5	6	00670.01.0	6	1	OE30025SZ	0	0
		45 / 55	99,0	44,5	54,5	6	00670.01.0	6	1	OE30043SZ	0	0
		50 / 50	99,0	49,5	49,5	6	00670.01.0	6	1	OE30023SZ	0	0
		30 / 80	109,0	29,5	79,5	6	00670.01.0	6	1	OE30037SZ	0	0
		40 / 70	109,0	39,5	69,5	6	00670.01.0	6	1	OE30035SZ	0	0
		55 / 55	109,0	54,5	54,5	6	00670.01.0	6	1	OE30070SZ	0	0
		60 / 60	119,0	59,5	59,5	6	00670.01.0	6	1	OE30040SZ	0	0

Tipología	Descripción	Dimensión comercial	L	A	B	Pitones	Llave ref.	Uds.	REFERENCIA			
									Tipo	Dim	Mano Dcha. Izda.	
<ul style="list-style-type: none"> • Cilindro doble • Niquelado (Acabado 12) • Leva corta de 13,2 mm 		28 / 28	55,4	27,7	27,7	6	00670.01.0	12	1	0E30005SZ	0	0
		30 / 30	59,0	29,5	29,5	6	00670.01.0	12	1	0E30007SZ	0	0
		28 / 34	61,2	27,7	33,5	6	00670.01.0	12	1	0E30006SZ	0	0
		30 / 35	64,0	29,5	34,5	6	00670.01.0	12	1	0E30026SZ	0	0
		35 / 35	69,0	34,5	34,5	6	00670.01.0	12	1	0E30013SZ	0	0
		40 / 30	69,0	39,5	29,5	6	00670.01.0	12	1	0E30012SZ	0	0
		30 / 45	74,0	29,5	44,5	6	00670.01.0	12	1	0E30027SZ	0	0
		35 / 40	74,0	34,5	39,5	6	00670.01.0	12	1	0E30028SZ	0	0
		30 / 50	79,0	29,5	49,5	6	00670.01.0	12	1	0E30017SZ	0	0
		35 / 45	79,0	34,5	44,5	6	00670.01.0	12	1	0E30019SZ	0	0
		40 / 40	79,0	39,5	39,5	6	00670.01.0	12	1	0E30018SZ	0	0
		30 / 55	84,0	29,5	54,5	6	00670.01.0	12	1	0E30033SZ	0	0
		35 / 50	84,0	34,5	49,5	6	00670.01.0	12	1	0E30031SZ	0	0
		40 / 45	84,0	39,5	44,5	6	00670.01.0	12	1	0E30030SZ	0	0
		40 / 50	89,0	39,5	49,5	6	00670.01.0	12	1	0E30021SZ	0	0
		30 / 60	89,0	29,5	59,5	6	00670.01.0	12	1	0E30020SZ	0	0
		35 / 55	89,0	34,5	54,5	6	00670.01.0	12	1	0E30032SZ	0	0
		45 / 45	89,0	44,5	44,5	6	00670.01.0	12	1	0E30029SZ	0	0
		30 / 65	94,0	29,5	64,5	6	00670.01.0	6	1	0E30041SZ	0	0
		35 / 60	94,0	34,5	59,5	6	00670.01.0	6	1	0E30038SZ	0	0
	45 / 50	94,0	44,5	49,5	6	00670.01.0	6	1	0E30039SZ	0	0	
	30 / 70	99,0	29,5	69,5	6	00670.01.0	6	1	0E30024SZ	0	0	
	40 / 60	99,0	39,5	59,5	6	00670.01.0	6	1	0E30025SZ	0	0	
	45 / 55	99,0	44,5	54,5	6	00670.01.0	6	1	0E30043SZ	0	0	
	50 / 50	99,0	49,5	49,5	6	00670.01.0	6	1	0E30023SZ	0	0	
	30 / 80	109,0	29,5	79,5	6	00670.01.0	6	1	0E30037SZ	0	0	
	40 / 70	109,0	39,5	69,5	6	00670.01.0	6	1	0E30035SZ	0	0	
	55 / 55	109,0	54,5	54,5	6	00670.01.0	6	1	0E30070SZ	0	0	
	60 / 60	119,0	59,5	59,5	6	00670.01.0	6	1	0E30040SZ	0	0	
<ul style="list-style-type: none"> • Medio cilindro con leva regulable en 14 posiciones • Latonado • Leva corta de 13,2 mm 		30 / 10	39,5	29,5	10,0	6	00670.01.0	12	1	0E30402SZ	0	0
		40 / 10	49,5	39,5	10,0	6	00670.01.0	12	1	0E30403SZ	0	0
		50 / 10	59,5	49,5	10,0	6	00670.01.0	12	1	0E30404SZ	0	0
		60 / 10	69,5	59,5	10,0	6	00670.01.0	12	1	0E30405SZ	0	0
<ul style="list-style-type: none"> • Medio cilindro con leva regulable en 14 posiciones • Niquelado (Acabado 12) • Leva corta de 13,2 mm 		30 / 10	39,5	29,5	10,0	6	00670.01.0	12	1	0E30402SZ	0	0
		40 / 10	49,5	39,5	10,0	6	00670.01.0	12	1	0E30403SZ	0	0
		50 / 10	59,5	49,5	10,0	6	00670.01.0	12	1	0E30404SZ	0	0
		60 / 10	69,5	59,5	10,0	6	00670.01.0	12	1	0E30405SZ	0	0
<ul style="list-style-type: none"> • Cilindro doble predispuesto para pomo • Latonado • Pomo ref. 06354.68 (El pomo está incluido en el precio pero es necesario referenciarlo a parte y se suministrará de forma separada) • Leva corta de 13,2 mm 		30 / 30	59,0	29,5	29,5	6	00670.01.0	12	1	0E30207SZ	0	0
		35 / 30	64,0	64,5	29,5	6	00670.01.0	12	1	0E30281SZ	0	0
		30 / 40	69,0	29,5	39,5	6	00670.01.0	12	1	0E30282SZ	0	0
		35 / 35	69,0	34,5	34,5	6	00670.01.0	12	1	0E30213SZ	0	0
		40 / 30	69,0	39,5	29,5	6	00670.01.0	12	1	0E30212SZ	0	0
		30 / 50	79,0	29,5	49,5	6	00670.01.0	6	1	0E30217SZ	0	0
<ul style="list-style-type: none"> • Cilindro doble predispuesto para pomo • Latón niquelado • Pomo ref. 06355.12 (El pomo está incluido en el precio pero es necesario referenciarlo a parte y se suministrará de forma separada) • Leva corta de 13,2 mm 		35 / 30	64,0	64,5	29,5	6	00670.01.0	12	1	0E30281SZ	0	0
		30 / 40	69,0	29,5	39,5	6	00670.01.0	12	1	0E30282SZ	0	0
		35 / 35	69,0	34,5	34,5	6	00670.01.0	12	1	0E30213SZ	0	0
		40 / 30	69,0	39,5	29,5	6	00670.01.0	12	1	0E30212SZ	0	0
		30 / 50	79,0	29,5	49,5	6	00670.01.0	6	1	0E30217SZ	0	0
		35 / 45	79,0	34,5	44,5	6	00670.01.0	6	1	0E30219SZ	0	0
	40 / 40	79,0	39,5	39,5	6	00670.01.0	6	1	0E30218SZ	0	0	



EN 1303:15

KEY RELATED SECURITY	1	2	3	4	5	6
ATTACK RESISTANCE	0	A	B	C	D	
DURABILITY	1	2	3	4	5	6



BKP Antibumping

C3000 S

Características Técnicas:

- Sistema patentado CISA
- BKP resistente al Bumping, sistema patentado
- Sistema de 6 pitones en acero cementado
- Cuerpo en latón con alma compuesta por 4 láminas rígidas de acero templado y 1 lámina flexible de acero inox. que recorre toda la longitud del cilindro
- Rotores en latón con grupillas en acero cementado
- Contrapitones antiganzúa en acero cementado
- Muelles en bronce fosforoso y acero
- Leva DIN desplazada en acero sintetizado
- Llaves en alpaca niqueladas
- Código numérico sobre la cabeza de la llave

- **Security Card (Tarjeta de seguridad) para la reproducción de las llaves, sólo a través de CISA o distribuidores autorizados (C3000 CENTER).**

- **Posibilidad de perfiles personalizados**
- **Disponible en versión modular**

Certificado:

- ICIM y SKG***

Dotación:

- 3 llaves con cuello extralargo
- Tornillo de fijación
- Security Card
- Instrucciones de uso y mantenimiento

Acabados:

- Latón niquelado (acabado 12)

Normativa:

- Conforme a las normas
- EN 1303, grado 6 durabilidad, grado 6 seguridad llave y grado D resistencia al ataque

Patente:

- Llave: TRADEMARK 3D n.º 1236248 y diseño comunitario depositado número 2669630
- SICUR: EP1583878
- BKP: PCT/WO2007/074163A1

Tipos de leva:

- ESTÁNDAR: Leva de 15 mm
- BAJO PEDIDO: Leva corta de 13,2 mm (indicar la cart. SZ al final de la referencia. Mismo precio) Versión 0N3S1 sin doble embrague y leva centrada

Tipología	Descripción	Dimensión comercial						Llave ref.	Uds.	REFERENCIA				
		L	A	B	Pitones	Uds.	Tipo			Dim	Mano	Acabado	Característica	
		30 / 30	59,0	29,5	29,5	6	00430.00.1	12	1	0N3S1	07	0	12	--
		30 / 35	64,0	29,5	34,5	6	00430.00.1	12	1	0N3S1	26	0	12	--
		35 / 35	69,0	34,5	34,5	6	00430.00.1	12	1	0N3S1	13	0	12	--
		40 / 30	69,0	39,5	29,5	6	00430.00.1	12	1	0N3S1	12	0	12	--
		30 / 45	74,0	29,5	44,5	6	00430.00.1	12	1	0N3S1	27	0	12	--
		35 / 40	74,0	34,5	39,5	6	00430.00.1	12	1	0N3S1	28	0	12	--
		30 / 50	79,0	29,5	49,5	6	00430.00.1	12	1	0N3S1	17	0	12	--
		35 / 45	79,0	34,5	44,5	6	00430.00.1	12	1	0N3S1	19	0	12	--
		40 / 40	79,0	39,5	39,5	6	00430.00.1	12	1	0N3S1	18	0	12	--
		30 / 55	84,0	29,5	54,5	6	00430.00.1	12	1	0N3S1	33	0	12	--
		35 / 50	84,0	34,5	49,5	6	00430.00.1	12	1	0N3S1	31	0	12	--
		40 / 45	84,0	39,5	44,5	6	00430.00.1	12	1	0N3S1	30	0	12	--
		30 / 60	89,0	29,5	59,5	6	00430.00.1	12	1	0N3S1	20	0	12	--
		35 / 55	89,0	34,5	54,5	6	00430.00.1	12	1	0N3S1	32	0	12	--
		40 / 50	89,0	39,5	49,5	6	00430.00.1	12	1	0N3S1	21	0	12	--
		45 / 45	89,0	44,5	44,5	6	00430.00.1	12	1	0N3S1	29	0	12	--
		30 / 65	94,0	29,5	64,5	6	00430.00.1	6	1	0N3S1	41	0	12	--
		35 / 60	94,0	34,5	59,5	6	00430.00.1	6	1	0N3S1	38	0	12	--
		40 / 55	94,0	39,5	54,5	6	00430.00.1	6	1	0N3S1	42	0	12	--
		45 / 50	94,0	44,5	49,5	6	00430.00.1	6	1	0N3S1	39	0	12	--
		30 / 70	99,0	29,5	69,5	6	00430.00.1	6	1	0N3S1	24	0	12	--
		35 / 65	99,0	34,5	64,5	6	00430.00.1	6	1	0N3S1	22	0	12	--
		40 / 60	99,0	39,5	59,5	6	00430.00.1	6	1	0N3S1	25	0	12	--
		45 / 55	99,0	44,5	54,5	6	00430.00.1	6	1	0N3S1	43	0	12	--
		50 / 50	99,0	49,5	49,5	6	00430.00.1	6	1	0N3S1	23	0	12	--
		40 / 65	104,0	39,5	64,5	6	00430.00.1	6	1	0N3S1	44	0	12	--
		45 / 60	104,0	44,5	59,5	6	00430.00.1	6	1	0N3S1	54	0	12	--
		30 / 75	104,0	29,5	74,5	6	00430.00.1	6	1	0N3S1	56	0	12	--
		55 / 50	104,0	54,5	49,5	6	00430.00.1	6	1	0N3S1	64	0	12	--
		35 / 70	104,0	34,5	69,5	6	00430.00.1	6	1	0N3S1	49	0	12	--
		35 / 75	109,0	34,5	74,5	6	00430.00.1	6	1	0N3S1	57	0	12	--
		30 / 80	109,0	29,5	79,5	6	00430.00.1	6	1	0N3S1	37	0	12	--
		40 / 70	109,0	39,5	69,5	6	00430.00.1	6	1	0N3S1	35	0	12	--
		50 / 60	109,0	49,5	59,5	6	00430.00.1	6	1	0N3S1	36	0	12	--
		55 / 55	109,0	54,5	54,5	6	00430.00.1	6	1	0N3S1	70	0	12	--
		30 / 85	114,0	29,5	84,5	6	00430.00.1	6	1	0N3S1	77	0	12	--
		50 / 65	114,0	49,5	64,5	6	00430.00.1	6	1	0N3S1	65	0	12	--
		55 / 60	114,0	54,5	59,5	6	00430.00.1	6	1	0N3S1	71	0	12	--
		40 / 75	114,0	39,5	74,5	6	00430.00.1	6	1	0N3S1	59	0	12	--

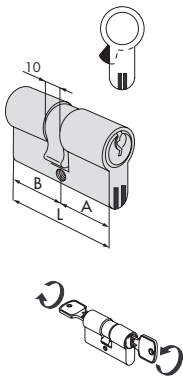

- Cilindro doble con función de emergencia (doble embrague)
- Niquelado

Tipología	Descripción	Dimensión comercial	L	A	B	Pitones	Llave ref.	Uds.	REFERENCIA					
									Tipo	Dim	Mano	Acabado	Característica	
		45 / 70	114,0	44,5	69,5	6	00430.00.1	6	1	ON3S1	61	0	12	--
		45 / 75	119,0	44,5	74,5	6	00430.00.1	6	1	ON3S1	62	0	12	--
		30 / 90	119,0	29,5	89,5	6	00430.00.1	6	1	ON3S1	52	0	12	--
		40 / 80	119,0	39,5	79,5	6	00430.00.1	6	1	ON3S1	60	0	12	--
		60 / 60	119,0	59,5	59,5	6	00430.00.1	6	1	ON3S1	40	0	12	--
		50 / 70	119,0	49,5	69,5	6	00430.00.1	6	1	ON3S1	66	0	12	--
		30 / 100	129,0	29,5	99,5	6	00430.00.1	6	1	ON3S1	53	0	12	--

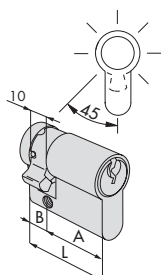

- Medio cilindro con leva regulable en 14 posiciones
- Niquelado
- NO SISTEMA SICUR**

30 / 10	39,5	29,5	10,0	6	00430.00.1	12	1	ON324	02	0	12	--
33 / 10	32,5	29,5	10,0	6	00430.00.1	12	1	ON324	09	0	12	--
35 / 10	44,5	34,5	10,0	6	00430.00.1	12	1	ON324	07	0	12	--
40 / 10	49,5	39,5	10,0	6	00430.00.1	12	1	ON324	03	0	12	--
45 / 10	54,5	44,5	10,0	6	00430.00.1	12	1	ON324	08	0	12	--
50 / 10	59,5	49,5	10,0	6	00430.00.1	12	1	ON324	04	0	12	--
60 / 10	69,5	59,5	10,0	6	00430.00.1	12	1	ON324	05	0	12	--
70 / 10	79,5	69,5	10,0	6	00430.00.1	12	1	ON324	06	0	12	--

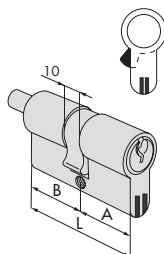

- Cilindro doble predispuerto para pomo
- Niquelado
- Pomo ref. 06355.12
- (El pomo está incluido en el precio pero es necesario referenciarlo a parte y se suministrará de forma separada)**

30 / 30	59,0	29,5	29,5	6	00430.00.1	12	1	ON3S2	07	0	12	--
30 / 35	64,0	29,5	34,5	6	00430.00.1	12	1	ON3S2	26	0	12	--
35 / 30	64,0	34,5	29,5	6	00430.00.1	12	1	ON3S2	81	0	12	--
33 / 33	65,0	32,5	32,5	6	00430.00.1	12	1	ON3S2	10	0	12	--
30 / 40	69,0	29,5	39,5	6	00430.00.1	12	1	ON3S2	82	0	12	--
35 / 35	69,0	34,5	34,5	6	00430.00.1	12	1	ON3S2	13	0	12	--
40 / 30	69,0	39,5	29,5	6	00430.00.1	12	1	ON3S2	12	0	12	--
35 / 40	74,0	34,5	39,5	6	00430.00.1	12	1	ON3S2	28	0	12	--
30 / 45	74,0	29,5	44,5	6	00430.00.1	12	1	ON3S2	27	0	12	--
40 / 35	74,0	39,5	34,5	6	00430.00.1	12	1	ON3S2	83	0	12	--
45 / 30	74,0	44,5	29,5	6	00430.00.1	12	1	ON3S2	91	0	12	--
30 / 50	79,0	29,5	49,5	6	00430.00.1	6	1	ON3S2	17	0	12	--
35 / 45	79,0	34,5	44,5	6	00430.00.1	6	1	ON3S2	19	0	12	--
40 / 40	79,0	39,5	39,5	6	00430.00.1	6	1	ON3S2	18	0	12	--
45 / 35	79,0	44,5	34,5	6	00430.00.1	6	1	ON3S2	85	0	12	--
40 / 45	84,0	39,5	44,5	6	00430.00.1	6	1	ON3S2	30	0	12	--
45 / 40	84,0	44,5	39,5	6	00430.00.1	6	1	ON3S2	84	0	12	--
50 / 35	84,0	49,5	34,5	6	00430.00.1	6	1	ON3S2	94	0	12	--
30 / 60	89,0	29,5	59,5	6	00430.00.1	6	1	ON3S2	20	0	12	--
40 / 50	89,0	39,5	49,5	6	00430.00.1	6	1	ON3S2	21	0	12	--
45 / 45	89,0	44,5	44,5	6	00430.00.1	6	1	ON3S2	29	0	12	--
40 / 55	94,0	39,5	54,5	6	00430.00.1	6	1	ON3S2	42	0	12	--
55 / 40	94,0	54,5	39,5	6	00430.00.1	6	1	ON3S2	98	0	12	--
45 / 50	94,0	44,5	49,5	6	00430.00.1	6	1	ON3S2	39	0	12	--
40 / 60	99,0	39,5	59,5	6	00430.00.1	6	1	ON3S2	25	0	12	--
45 / 55	99,0	44,5	54,5	6	00430.00.1	6	1	ON3S2	43	0	12	--
50 / 50	99,0	49,5	49,5	6	00430.00.1	6	1	ON3S2	23	0	12	--
50 / 55	104,0	44,5	59,5	6	00430.00.1	6	1	ON3S2	70	0	12	--
40 / 65	104,0	54,5	49,5	6	00430.00.1	6	1	ON3S2	44	0	12	--
45 / 60	104,0	44,5	59,5	6	00430.00.1	6	1	ON3S2	54	0	12	--
55 / 50	104,0	54,5	49,5	6	00430.00.1	6	1	ON3S2	64	0	12	--
30 / 80	109,0	29,5	79,5	6	00430.00.1	6	1	ON3S2	37	0	12	--
40 / 70	109,0	39,5	69,5	6	00430.00.1	6	1	ON3S2	35	0	12	--
50 / 60	109,0	49,5	59,5	6	00430.00.1	6	1	ON3S2	36	0	12	--
60 / 50	109,0	59,5	49,5	6	00430.00.1	6	1	ON3S2	89	0	12	--
35 / 80	114,0	34,5	79,5	6	00430.00.1	6	1	ON3S2	58	0	12	--
55 / 60	114,0	54,5	59,5	6	00430.00.1	6	1	ON3S2	71	0	12	--
45 / 70	114,0	44,5	69,5	6	00430.00.1	6	1	ON3S2	61	0	12	--
50 / 65	114,0	49,5	64,5	6	00430.00.1	6	1	ON3S2	65	0	12	--
55 / 65	119,0	54,5	64,5	6	00430.00.1	6	1	ON3S2	72	0	12	--
65 / 55	119,0	64,5	54,5	6	00430.00.1	6	1	ON3S2	86	0	12	--
60 / 60	119,0	59,5	59,5	6	00430.00.1	6	1	ON3S2	40	0	12	--



EN 1303:15	KEY RELATED SECURITY	1	2	3	4	5	6
	ATTACK RESISTANCE	0	A	B	C	D	
	DURABILITY	1	2	3	4	5	6

BKP Antibumping

C3000

Características Técnicas:

- Sistema patentado CISA
- BKP resistente al Bumping, sistema patentado
- Sistema de 6 pitones en acero cementado
- Cuerpo y rotores en latón
- Contrapitones antiganzúa en acero cementado
- Muelles en bronce fosforoso y acero
- Leva DIN desplazada en acero sintetizado
- Llaves en alpaca niqueladas
- Código numérico sobre la cabeza de la llave
- **Security Card (Tarjeta de seguridad) para la reproducción de las llaves, sólo a través de CISA o distribuidores autorizados (C3000 CENTER).**
- Posibilidad de perfiles personalizados

Certificado:

- SKG**

Dotación:

- 3 llaves con cuello extralargo

- Tornillo de fijación
- Security Card
- Instrucciones de uso y mantenimiento

Acabados:

- Latón niquelado (acabado 12)
- Latón esmerilado (acabado 00), consultar disponibilidad

Normativa:

- Conforme a las normas
- EN 1303, grado 6 durabilidad, grado 6 seguridad llave y grado A resistencia al ataque

Patente:

- Llave: TRADEMARK 3D n.º 1236248 y diseño comunitario depositado número 2669630
- BKP: PCT/WO2007/074163A1

Tipos de leva:

- ESTÁNDAR: Leva de 15 mm
- BAJO PEDIDO: Leva corta de 13,2 mm (indicar la cart. SZ al final de la referencia. Mismo precio)

Tipología	Descripción	Dimensión comercial	Dimensión			Llave ref.	Uds.	REFERENCIA						
			L	A	B			Pitones	Tipo	Dim	Mano	Acabado	Característica	
		30 / 30	59,0	29,5	29,5	6	00430.00.1	12	1	ON310	07	0	12	--
		30 / 35	64,0	29,5	34,5	6	00430.00.1	12	1	ON310	26	0	12	--
		33 / 33	64,5	32,5	32,5	6	00430.00.1	12	1	ON310	10	0	12	--
		35 / 35	69,0	34,5	34,5	6	00430.00.1	12	1	ON310	13	0	12	--
		40 / 30	69,0	39,5	29,5	6	00430.00.1	12	1	ON310	12	0	12	--
		30 / 45	74,0	29,5	44,5	6	00430.00.1	12	1	ON310	27	0	12	--
		35 / 40	74,0	34,5	39,5	6	00430.00.1	12	1	ON310	28	0	12	--
		30 / 50	79,0	29,5	49,5	6	00430.00.1	12	1	ON310	17	0	12	--
		35 / 45	79,0	34,5	44,5	6	00430.00.1	12	1	ON310	19	0	12	--
		40 / 40	79,0	39,5	39,5	6	00430.00.1	12	1	ON310	18	0	12	--
		30 / 55	84,0	29,5	54,5	6	00430.00.1	12	1	ON310	33	0	12	--
		35 / 50	84,0	34,5	49,5	6	00430.00.1	12	1	ON310	31	0	12	--
		40 / 45	84,0	39,5	44,5	6	00430.00.1	12	1	ON310	30	0	12	--
		30 / 60	89,0	29,5	59,5	6	00430.00.1	12	1	ON310	20	0	12	--
		35 / 55	89,0	34,5	54,5	6	00430.00.1	12	1	ON310	32	0	12	--
		40 / 50	89,0	39,5	49,5	6	00430.00.1	12	1	ON310	21	0	12	--
		45 / 45	89,0	44,5	44,5	6	00430.00.1	12	1	ON310	29	0	12	--
		30 / 65	94,0	29,5	64,5	6	00430.00.1	6	1	ON310	41	0	12	--
		35 / 60	94,0	34,5	59,5	6	00430.00.1	6	1	ON310	38	0	12	--
		40 / 55	94,0	39,5	54,5	6	00430.00.1	6	1	ON310	42	0	12	--
		45 / 50	94,0	44,5	49,5	6	00430.00.1	6	1	ON310	39	0	12	--
		30 / 70	99,0	29,5	69,5	6	00430.00.1	6	1	ON310	24	0	12	--
		35 / 65	99,0	34,5	64,5	6	00430.00.1	6	1	ON310	22	0	12	--
		40 / 60	99,0	39,5	59,5	6	00430.00.1	6	1	ON310	25	0	12	--
		45 / 55	99,0	44,5	54,5	6	00430.00.1	6	1	ON310	43	0	12	--
		50 / 50	99,0	49,5	49,5	6	00430.00.1	6	1	ON310	23	0	12	--
		30 / 75	104,0	29,5	74,5	6	00430.00.1	6	1	ON310	56	0	12	--
		35 / 70	104,0	34,5	69,5	6	00430.00.1	6	1	ON310	49	0	12	--
		55 / 50	104,0	54,5	49,5	6	00430.00.1	6	1	ON310	64	0	12	--
		30 / 80	109,0	29,5	79,5	6	00430.00.1	6	1	ON310	37	0	12	--
		40 / 70	109,0	39,5	69,5	6	00430.00.1	6	1	ON310	35	0	12	--
		50 / 60	109,0	49,5	59,5	6	00430.00.1	6	1	ON310	36	0	12	--
		55 / 55	109,0	54,5	54,5	6	00430.00.1	6	1	ON310	70	0	12	--
		50 / 65	114,0	49,5	64,5	6	00430.00.1	6	1	ON310	65	0	12	--
		55 / 60	114,0	54,5	59,5	6	00430.00.1	6	1	ON310	71	0	12	--
		40 / 75	114,0	39,5	74,5	6	00430.00.1	6	1	ON310	59	0	12	--
		30 / 90	119,0	29,5	89,5	6	00430.00.1	6	1	ON310	52	0	12	--
		40 / 80	119,0	39,5	79,5	6	00430.00.1	6	1	ON310	60	0	12	--
		60 / 60	119,0	59,5	59,5	6	00430.00.1	6	1	ON310	40	0	12	--

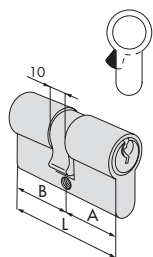

- Cilindro doble
- Niquelado

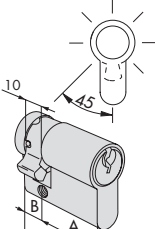
Tipología	Descripción	Dimensión comercial	L				Llave ref.	Uds.	REFERENCIA					
			A	B	Pitones				Tipo	Dim	Mano	Acabado	Característica	
 <ul style="list-style-type: none"> • Medio cilindro con leva regulable en 14 posiciones • Niquelado 		30 / 10	39,5	29,5	10,0	6	00430.00.1	12	1	ON314	02	0	12	--
		33 / 10	32,5	29,5	10,0	6	00430.00.1	12	1	ON314	09	0	12	--
		35 / 10	44,5	34,5	10,0	6	00430.00.1	12	1	ON314	07	0	12	--
		40 / 10	49,5	39,5	10,0	6	00430.00.1	12	1	ON314	03	0	12	--
		45 / 10	54,5	44,5	10,0	6	00430.00.1	12	1	ON314	08	0	12	--
		50 / 10	59,5	49,5	10,0	6	00430.00.1	12	1	ON314	04	0	12	--
		60 / 10	69,5	59,5	10,0	6	00430.00.1	12	1	ON314	05	0	12	--
		70 / 10	79,5	69,5	10,0	6	00430.00.1	12	1	ON314	06	0	12	--

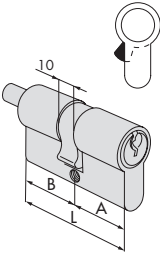
 <ul style="list-style-type: none"> • Cilindro doble predispuerto para pomo • Niquelado • Pomo ref. 06355.12 (El pomo está incluido en el precio pero es necesario referenciarlo a parte y se suministrará de forma separada) 		30 / 30	59,0	29,5	29,5	6	00430.00.1	12	1	ON312	07	0	12	--
		30 / 35	64,0	29,5	34,5	6	00430.00.1	12	1	ON312	26	0	12	--
		35 / 30	64,0	34,5	29,5	6	00430.00.1	12	1	ON312	81	0	12	--
		33 / 33	65,0	32,5	32,5	6	00430.00.1	12	1	ON312	10	0	12	--
		30 / 40	69,0	29,5	39,5	6	00430.00.1	12	1	ON312	82	0	12	--
		35 / 35	69,0	34,5	34,5	6	00430.00.1	12	1	ON312	13	0	12	--
		40 / 30	69,0	39,5	29,5	6	00430.00.1	12	1	ON312	12	0	12	--
		35 / 40	74,0	34,5	39,5	6	00430.00.1	12	1	ON312	28	0	12	--
		30 / 45	74,0	29,5	44,5	6	00430.00.1	12	1	ON312	27	0	12	--
		40 / 35	74,0	39,5	34,5	6	00430.00.1	12	1	ON312	83	0	12	--
		45 / 30	74,0	44,5	29,5	6	00430.00.1	12	1	ON312	91	0	12	--
		30 / 50	79,0	29,5	49,5	6	00430.00.1	6	1	ON312	17	0	12	--
		35 / 45	79,0	34,5	44,5	6	00430.00.1	6	1	ON312	19	0	12	--
		40 / 40	79,0	39,5	39,5	6	00430.00.1	6	1	ON312	18	0	12	--
		45 / 35	79,0	44,5	34,5	6	00430.00.1	6	1	ON312	85	0	12	--
		40 / 45	84,0	39,5	44,5	6	00430.00.1	6	1	ON312	30	0	12	--
		45 / 40	84,0	44,5	39,5	6	00430.00.1	6	1	ON312	84	0	12	--
		30 / 60	89,0	29,5	59,5	6	00430.00.1	6	1	ON312	20	0	12	--
		40 / 50	89,0	39,5	49,5	6	00430.00.1	6	1	ON312	21	0	12	--
		45 / 45	89,0	44,5	44,5	6	00430.00.1	6	1	ON312	29	0	12	--
		40 / 55	94,0	39,5	54,5	6	00430.00.1	6	1	ON312	42	0	12	--
		55 / 40	94,0	54,5	39,5	6	00430.00.1	6	1	ON312	98	0	12	--
		45 / 50	94,0	44,5	49,5	6	00430.00.1	6	1	ON312	39	0	12	--
		40 / 60	99,0	39,5	59,5	6	00430.00.1	6	1	ON312	25	0	12	--
		45 / 55	99,0	44,5	54,5	6	00430.00.1	6	1	ON312	43	0	12	--
		50 / 50	99,0	49,5	49,5	6	00430.00.1	6	1	ON312	23	0	12	--
		45 / 60	104,0	44,5	59,5	6	00430.00.1	6	1	ON312	54	0	12	--
		55 / 50	104,0	54,5	49,5	6	00430.00.1	6	1	ON312	64	0	12	--
		30 / 80	109,0	29,5	79,5	6	00430.00.1	6	1	ON312	37	0	12	--
		40 / 70	109,0	39,5	69,5	6	00430.00.1	6	1	ON312	35	0	12	--
		50 / 60	109,0	49,5	59,5	6	00430.00.1	6	1	ON312	36	0	12	--



C3000



Características Técnicas:

- Sistema patentado CISA
- Sistema de 6 pitones en acero cementado
- Cuerpo y rotores en latón
- Contrapitones antiganzúa en acero cementado
- Muelles en bronce fosforoso y acero
- Llaves en alpaca niqueladas
- Código numérico sobre la cabeza de la llave
- **Security Card (Tarjeta de seguridad) para la reproducción de las llaves, sólo a través de CISA o distribuidores autorizados (C3000 CENTER).**
- Posibilidad de perfiles personalizados

Dotación:

- 3 llaves con cuello extralargo
- Tornillo de fijación
- Security Card
- Instrucciones de uso y mantenimiento

Acabados:

- Latón niquelado (acabado 12)
- Latón esmerilado (acabado 00), consultar disponibilidad

Patente:

- Llave: TRADEMARK 3D n.º 1236248 y diseño comunitario depositado número 2669630

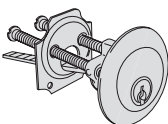
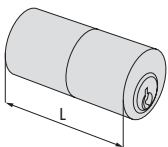
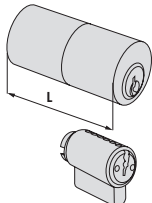
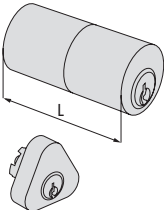
Tipología	Descripción	Para serie/artículo	L	Pitones	Llave ref.	Uds.	REFERENCIA					
							Tipo	Dim	Mano	Acabado	Característica	
	<ul style="list-style-type: none"> • Cilindro regulable con lengüeta • Niquelado 	1A610, 11540, 11610, 50110 54570	-	6	00430.00.1	6	1	0N510	00	0	12	--
	<ul style="list-style-type: none"> • Cilindro redondo de tubo • Niquelado • Para medidas superiores consultar kit prolongador art. 07165 	1A611, 11611, 50111	55,0	6	00430.00.1	6	1	0N210	55	0	12	--
	<ul style="list-style-type: none"> • Pareja de cilindros • Niquelado 	1A631, 1A721, 1A731	55,0	6	00430.00.1	6	1	0N150	00	0	12	--
	<ul style="list-style-type: none"> • Pareja de cilindros • Niquelado 	11721, 11921	55,0	6	00430.00.1	6	1	0N149	00	0	12	--
		50121	50,0	6	00430.00.1	6	1	0N116	00	0	12	--



C3000

Características Técnicas:

- Sistema patentado CISA
- Sistema de 6 pitones en acero cementado
- Cuerpo y rotores en latón
- Contrapitones antiganzúa en acero cementado
- Muelles en bronce fosforoso y acero
- Llaves en alpaca niqueladas
- Código numérico sobre la cabeza de la llave
- **Security Card (Tarjeta de seguridad) para la reproducción de las llaves, sólo a través de CISA o distribuidores autorizados (C3000 CENTER).**
- Posibilidad de perfiles personalizados

Dotación:

- 3 llaves con cuello extralargo
- Tornillo de fijación
- Security Card
- Instrucciones de uso y mantenimiento

Acabados:

- Variable según la tipología del cilindro

Patente:

- Llave: TRADEMARK 3D n.º 1236248 y diseño comunitario depositado número 2669630

Tipología	Descripción				REFERENCIA			
		Pitones	Llave ref.	Uds.	Tipo	Dim	Mano	Acabado

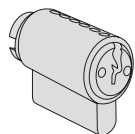

- Rotor para candado serie TOP
- 2 llaves
- Cuerpo en latón decapado

-	6	00430.00.1	6	1	0N610 00	0	--	--
---	---	------------	---	---	----------	---	----	----

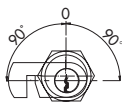
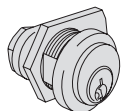

- Niquelado
- Extracción de llave en vertical
- Anillo ref. 06021.10
- Leva ref. 06414.20 (La leva está incluida en el precio pero es necesario referenciarla aparte y se suministrará de forma separada)

-	6	00430.00.1	6	1	0N410 00	0	12	--
---	---	------------	---	---	----------	---	----	----



EN 1303:15	KEY RELATED SECURITY	1	2	3	4	5	6
	ATTACK RESISTANCE	O	A	B	C	D	
	DURABILITY	1	2	3	4	5	6

C2000

Características Técnicas:

- Cuerpo en latón
- Rotores en latón
- Pitones:
 - En latón
 - En acero cementado en primera posición
- Contrapitones:
 - antiganzúa en latón
 - en acero cementado en primera posición
- Muelles en bronce fosforoso
- Leva DIN desplazada en acero sintetizado
- Llaves en aleación especial de latón, niqueladas
- Código numérico sobre la cabeza de la llave
- Posibilidad de perfiles personalizados

Dotación:

- 3 llaves con cuello extralargo
- Tornillo de fijación

Acabados:

- ESTÁNDAR: Latón esmerilado
- BAJO PEDIDO: Latón niquelado Acabado 12 (incrementar al precio el suplemento correspondiente)

Normativa:

- Conforme a la norma EN 1303, grado 6 durabilidad, grado 4 seguridad llave y grado 0 resistencia al ataque

Tipos de leva:

- ESTÁNDAR: Leva de 15 mm
- BAJO PEDIDO: Leva corta de 13,2 mm. (indicar la cart. LC al final de la referencia. Mismo precio) Excepto artículos 08325, 08359, 0G301

Tipología	Descripción	Dimensión comercial	L	A	B	Pitones	Llave ref.	Uds.	REFERENCIA			
									Tipo	Dim	Mano Dcha.	Izda.

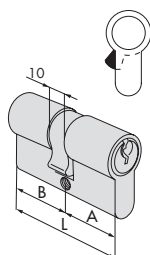

- Cilindro doble
- Latonado

22 / 22	43,4	21,7	21,7	3	01070.01.1	12	0G300	02	0	0
22 / 27	48,4	21,7	26,7	3	01070.01.1	12	0G300	03	0	0
25 / 25	49,8	24,9	24,9	4	01070.05.1	12	0G300	04	0	0
27 / 27	53,0	26,5	26,5	4	01070.05.1	12	0G300	05	0	0
27 / 33	59,0	26,5	32,5	4	01070.05.1	12	0G300	06	0	0
30 / 30	59,0	29,5	29,5	5	01070.10.1	12	0G300	07	0	0
30 / 33	62,0	29,5	32,5	5	01070.10.1	12	0G300	08	0	0
27 / 37	63,0	26,5	36,5	4	01070.05.1	12	0G300	09	0	0
30 / 35	64,0	29,5	34,5	5	01070.10.1	12	0G300	26	0	0
33 / 33	65,0	32,5	32,5	5	01070.10.1	12	0G300	10	0	0
27 / 43	69,0	26,5	42,5	4	01070.05.1	12	0G300	11	0	0
30 / 40	69,0	29,5	39,5	5	01070.10.1	12	0G300	12	0	0
35 / 35	69,0	34,5	34,5	5	01070.10.1	12	0G300	13	0	0
30 / 43	72,0	29,5	42,5	5	01070.10.1	6	0G300	14	0	0
37 / 37	73,0	36,5	36,5	5	01070.10.1	6	0G300	15	0	0
30 / 45	74,0	29,5	44,5	5	01070.10.1	6	0G300	27	0	0
35 / 40	74,0	34,5	39,5	5	01070.10.1	6	0G300	28	0	0
27 / 53	79,0	26,5	52,5	4	01070.05.1	6	0G300	16	0	0
30 / 50	79,0	29,5	49,5	5	01070.10.1	6	0G300	17	0	0
35 / 45	79,0	34,5	44,5	5	01070.10.1	6	0G300	19	0	0
40 / 40	79,0	39,5	39,5	5	01070.10.1	6	0G300	18	0	0
35 / 50	84,0	34,5	49,5	5	01070.10.1	6	0G300	31	0	0
40 / 45	84,0	39,5	44,5	5	01070.10.1	6	0G300	30	0	0
43 / 43	85,0	42,5	42,5	5	01070.10.1	6	0G300	46	0	0
30 / 60	89,0	29,5	59,5	5	01070.10.1	6	0G300	20	0	0
40 / 50	89,0	39,5	49,5	5	01070.10.1	6	0G300	21	0	0
45 / 45	89,0	44,5	44,5	5	01070.10.1	6	0G300	29	0	0
30 / 70	99,0	29,5	69,5	5	01070.10.1	6	0G300	24	0	0
35 / 65	99,0	34,5	64,5	5	01070.10.1	6	0G300	22	0	0
40 / 60	99,0	39,5	59,5	5	01070.10.1	6	0G300	25	0	0
45 / 55	99,0	44,5	54,5	5	01070.10.1	6	0G300	43	0	0
50 / 50	99,0	49,5	49,5	5	01070.10.1	6	0G300	23	0	0
45 / 60	104,0	44,5	59,5	5	01070.10.1	6	0G300	54	0	0
30 / 80	109,0	29,5	79,5	5	01070.10.1	6	0G300	37	0	0
40 / 70	109,0	39,5	69,5	5	01070.10.1	6	0G300	35	0	0
50 / 60	109,0	49,5	59,5	5	01070.10.1	6	0G300	36	0	0
55 / 55	109,0	54,5	54,5	5	01070.10.1	6	0G300	70	0	0
60 / 60	119,0	59,5	59,5	5	01070.10.1	6	0G300	40	0	0
70 / 70	139,0	69,5	69,5	5	01070.10.1	6	0G300	50	0	0

Tipología	Descripción	Dimensión comercial	L	A	B	Pitones	Llave ref.	Uds.	REFERENCIA					
									Tipo	Dim	Mano Dcha.	Izda.		
	<ul style="list-style-type: none"> • Cilindro doble con función de emergencia (doble embrague) • Latonado 	27 / 27	53,0	26,5	26,5	4	01070.05.1	12	OG301	05	0	0		
		27 / 33	59,0	26,5	32,5	4	01070.05.1	12	OG301	06	0	0		
		30 / 30	59,0	29,5	29,5	5	01070.10.1	12	OG301	07	0	0		
		27 / 37	63,0	26,5	36,5	4	01070.05.1	12	OG301	09	0	0		
		30 / 35	64,0	29,5	34,5	5	01070.10.1	12	OG301	26	0	0		
		27 / 43	69,0	26,5	42,5	4	01070.05.1	12	OG301	11	0	0		
		35 / 35	69,0	34,5	34,5	5	01070.10.1	12	OG301	13	0	0		
		30 / 40	69,0	29,5	39,5	5	01070.10.1	12	OG301	12	0	0		
			<ul style="list-style-type: none"> • Medio cilindro con leva regulable en 14 posiciones • Latonado 	25 / 10	34,5	24,5	10,0	4	01070.05.1	12	OG304	18	0	0
				30 / 10	39,5	29,5	10,0	5	01070.10.1	12	OG304	02	0	0
33 / 10	42,5			32,5	10,0	5	01070.10.1	12	OG304	09	0	0		
35 / 10	44,5			34,5	10,0	5	01070.10.1	12	OG304	07	0	0		
37 / 10	46,5			36,5	10,0	5	01070.10.1	12	OG304	10	0	0		
40 / 10	49,5			39,5	10,0	5	01070.10.1	12	OG304	03	0	0		
43 / 10	52,5			42,5	10,0	5	01070.10.1	12	OG304	11	0	0		
50 / 10	59,5			49,5	10,0	5	01070.10.1	12	OG304	04	0	0		
60 / 10	69,5			59,5	10,0	5	01070.10.1	12	OG304	05	0	0		
64 / 10	73,5			63,5	10,0	5	01070.10.1	12	OG304	21	0	0		
70 / 10	79,5	69,5	10,0	5	01070.10.1	12	OG304	06	0	0				
80 / 10	89,5	79,5	10,0	5	01070.10.1	12	OG304	20	0	0				
94 / 10	103,5	93,5	10,0	5	01070.10.1	12	OG304	13	0	0				
	<ul style="list-style-type: none"> • Cilindro doble predispuesto para pomo • Latonado • Pomo ref. 06354.68 • Latón niquelado • Pomo ref. 06355.12 (El pomo está incluido en el precio pero es necesario referenciarlo a parte y se suministrará de forma separada) 	30 / 30	59,0	29,5	29,5	5	01070.10.1	6	OG302	07	0	0		
		30 / 35	64,0	29,5	34,5	5	01070.10.1	6	OG302	26	0	0		
		35 / 30	64,0	34,5	29,5	5	01070.10.1	6	OG302	81	0	0		
		33 / 33	65,0	32,5	32,5	5	01070.10.1	6	OG302	10	0	0		
		30 / 40	69,0	29,5	39,5	5	01070.10.1	6	OG302	82	0	0		
		35 / 35	69,0	34,5	34,5	5	01070.10.1	6	OG302	13	0	0		
		40 / 30	69,0	39,5	29,5	5	01070.10.1	6	OG302	12	0	0		
		35 / 40	74,0	34,5	39,5	5	01070.10.1	6	OG302	28	0	0		
		40 / 35	74,0	39,5	34,5	5	01070.10.1	6	OG302	83	0	0		
		30 / 50	79,0	29,5	49,5	5	01070.10.1	6	OG302	17	0	0		
		35 / 45	79,0	34,5	44,5	5	01070.10.1	6	OG302	19	0	0		
		40 / 40	79,0	39,5	39,5	5	01070.10.1	6	OG302	18	0	0		
		45 / 35	79,0	44,5	34,5	5	01070.10.1	6	OG302	85	0	0		
		40 / 45	84,0	39,5	44,5	5	01070.10.1	6	OG302	30	0	0		
		45 / 40	84,0	44,5	39,5	5	01070.10.1	6	OG302	84	0	0		
		43 / 43	85,0	42,5	42,5	5	01070.10.1	6	OG302	46	0	0		
		30 / 60	89,0	29,5	59,5	5	01070.10.1	6	OG302	20	0	0		
		40 / 50	89,0	39,5	49,5	5	01070.10.1	6	OG302	21	0	0		
		45 / 45	89,0	44,5	44,5	5	01070.10.1	6	OG302	29	0	0		
		40 / 55	94,0	39,5	54,5	5	01070.10.1	6	OG302	42	0	0		
		45 / 50	94,0	44,5	49,5	5	01070.10.1	6	OG302	39	0	0		
		45 / 55	99,0	44,5	54,5	5	01070.10.1	6	OG302	43	0	0		
		50 / 50	99,0	49,5	49,5	5	01070.10.1	6	OG302	23	0	0		
		45 / 60	104,0	44,5	59,5	5	01070.10.1	6	OG302	54	0	0		
		55 / 50	104,0	54,5	49,5	5	01070.10.1	6	OG302	64	0	0		
		30 / 80	109,0	29,5	79,5	5	01070.10.1	6	OG302	37	0	0		
		40 / 70	109,0	39,5	69,5	5	01070.10.1	6	OG302	35	0	0		
		50 / 60	109,0	49,5	59,5	5	01070.10.1	6	OG302	36	0	0		
		60 / 50	109,0	59,5	49,5	5	01070.10.1	6	OG302	89	0	0		
		55 / 60	114,0	54,5	59,5	5	01070.10.1	6	OG302	71	0	0		
55 / 65	119,0	54,5	64,5	5	01070.10.1	6	OG302	72	0	0				
60 / 60	119,0	59,5	59,5	5	01070.10.1	6	OG302	40	0	0				
65 / 55	119,0	64,5	54,5	5	01070.10.1	6	OG302	86	0	0				



Características Técnicas:

- Cuerpo en latón
- Rotores en latón
- Pitones en bronce
- Contrapitones antiganzúa en latón
- Muelles en bronce fosforoso
- Llaves en aleación especial de latón, niqueladas

Dotación:

- 3 llaves
- Tornillo de fijación

Acabados:

- ESTÁNDAR: Latón esmerilado
- BAJO PEDIDO: Latón niquelado Acabado 12 (incrementar al precio el suplemento correspondiente)

Tipología	Descripción	Para serie/artículo	L	Pitones	Llave ref.	Uds.	REFERENCIA			
							Tipo	Dim	Mano Dcha.	Izda.
	<ul style="list-style-type: none"> • Cilindro regulable con lengüeta C2000 • Latonado 	-	5	01070.10.1	6	0G500	00	0	0	
	<ul style="list-style-type: none"> • Cilindro redondo de tubo C2000 • Latonado 	105	5	01070.10.1	6	0G200	05	0	0	
		55	5	01070.10.1	6	0G200	55	0	0	
		65	5	01070.10.1	6	0G200	65	0	0	
		75	5	01070.10.1	6	0G200	75	0	0	
		85	5	01070.10.1	6	0G200	85	0	0	
	<ul style="list-style-type: none"> • Pareja de cilindros C2000 	1A631, 1A721, 1A731	5	5	01070.10.1	6	0G150	00	0	0
		1A630	-	5	01070.10.1	6	0G115	00	0	0
	<ul style="list-style-type: none"> • Pareja de cilindros • Latonado 	50120, 50210, 50220	-	5	01310.00.1	6	02102	00	0	0
		11560, 11630	-	5	01310.00.1	6	02104	00	0	0
		11660, 11670	-	5	01310.00.1	6	02146	00	0	0
	<ul style="list-style-type: none"> • Pareja de cilindros • Latonado 	50121, 50211, 50221	50,0	5	01310.00.1	6	02106	00	0	0
		11551, 11631, 11731, 11931	50,0	5	01310.00.1	6	02110	00	0	0
		11521, 11721, 11921	50,0	5	01310.00.1	6	02139	00	0	0
		11823	70,0	5	01310.00.1	6	02142	00	0	0
		11661, 11671, 11761, 11771	50,0	5	01310.00.1	6	02145	00	0	0



Características Técnicas:

- Cuerpo en latón
- Rotores en latón
- Pitones en bronce
- Contrapitones antiganzúa en latón
- Muelles en bronce fosforoso
- Llaves en aleación especial de latón, niqueladas

Acabados:

- Variable según la tipología del cilindro

Dotación:

- 3 llaves

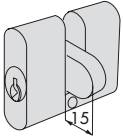
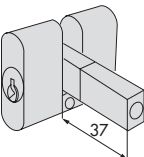
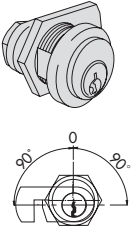
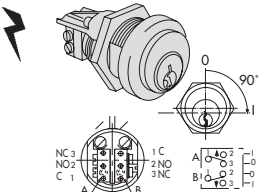
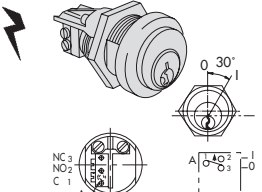
Tipología	Descripción	Pitones	Llave ref.	Uds.	REFERENCIA			
					Tipo	Dim	Dcha.	Mano Izda.
	<ul style="list-style-type: none"> • Cilindro cruciforme con dos adaptadores de 19 mm. • Adaptable a cerraduras series 16... Y 46... • Versión con llaves cortas 	6	00210.00.0	1	02400	10	0	0
	<ul style="list-style-type: none"> • Cilindro cruciforme con dos adaptadores de 19 mm. • Adaptable a cerraduras series 16... Y 46... • Versión con llaves largas 	6	00211.00.0	1	02400	11	0	0
	<ul style="list-style-type: none"> • Latón esmerilado A EXTINGUIR 	4	01320.00.1	6	44010	02	0	0
	<ul style="list-style-type: none"> • Latón esmerilado A EXTINGUIR 	4	01320.00.1	6	44011	02	0	0
	<ul style="list-style-type: none"> • Latón níquelado • Extracción de llave en vertical • Anillo ref. 06021.10 • Leva ref. 06414.20 (La leva está incluida en el precio pero es necesario referenciarla aparte y se suministrará de forma separada) 	5	01310.00.1	6	72250	26	0	0
	<ul style="list-style-type: none"> • Latón níquelado • Microinterruptor 7A, 250 V con terminales para soldar • Retorno automático en posición de extracción de llave (0) • Anillo ref. 06021.10 	5	01310.00.1	6	72251	01	0	0
	<ul style="list-style-type: none"> • Latón níquelado • Microinterruptor 7A, 250 V con terminales para soldar • Retorno automático en posición de extracción de llave (0) • Anillo ref. 06021.10 	5	01310.00.1	6	72251	03	0	0



Características Técnicas:

- Cuerpo en latón
- Rotores en latón
- Leva centrada en acero sintetizado

Dotación:

- Tornillo de fijación

Bajo pedido:

- Pomo referencia 06354.68 ó 06355.12

Acabado:

- ESTÁNDAR: Latón esmerilado
- BAJO PEDIDO: Latón niquelado Acabado 12 (incrementar al precio el suplemento correspondiente)

Tipos de leva:

- ESTÁNDAR: Leva de 15 mm.

Tipología	Descripción	Dimensión comercial	L	A	B	Pitones	Llave ref.	Uds.	REFERENCIA			
									Tipo	Dim	Dcha.	Izda.

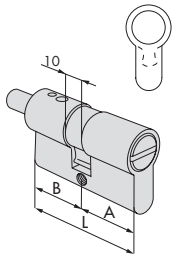

- Doble cilindro para puerta de baño predispuesto para pomo
 - Sin llaves
 - Pomo ref. 06354.68 bajo pedido
 - Latonado
- A EXTINGUIR**

27 / 27	54,0	27,0	27,0	-	6	08325	02	0	0
27 / 33	59,5	27,0	32,5	-	6	08325	24	0	0
31 / 31	61,6	30,8	30,8	-	6	08325	04	0	0
35 / 35	69,0	34,5	34,5	-	6	08325	14	0	0

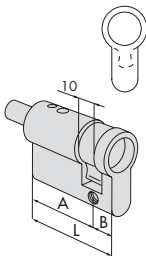

- Medio cilindro predispuesto para pomo
- Pomo ref. 06354.68 bajo pedido
- Latonado

33 / 10	42,5	32,5	10,0	-	6	08359	09	0	0
37 / 10	46,5	36,5	10,0	-	6	08359	10	0	0
43 / 10	52,5	42,5	10,0	-	6	08359	11	0	0

Descripción	Para serie/artículo	REFERENCIA		
		Tipo	Dim	Mano Dcha. Izda.
• Suplemento por acabado niquelado (Acab. 12) cilindros dobles, parejas de cilindros	0G300, 0G301, 08325, 02102, 02104, 02106, 02110, 02139, 02142, 02145, 02146, 0G150, 0G115			
• Suplemento por acabado niquelado (Acab. 12) medios cilindros	0G304, 08359			
• Suplemento por acabado niquelado (Acab. 12) cilindros con pomo	0G302			
• Suplemento por acabado niquelado (Acab. 12) cilindros redondos	0G500, 0G200			



Características Técnicas:

- Cuerpo en latón
- Rotores en latón
- Pitones y contrapitones en latón
- Leva DIN desplazada en acero sintetizado
- Llaves en aleación especial de latón, niqueladas

Dotación:

- 3 llaves
- Tornillo de fijación

Acabados:

- ESTÁNDAR: Latón esmerilado
- BAJO PEDIDO: Latón niquelado Acabado 12 (incrementar al precio el suplemento correspondiente)

Tipos de leva:

- ESTÁNDAR: Leva de 15 mm
- BAJO PEDIDO: Leva corta de 13,2 mm (indicar la cart. LC al final de la referencia. Mismo precio)

Tipología	Descripción	Dimensión comercial	L	A	B	Pitones	Llave ref.	Uds.	REFERENCIA			
									Tipo	Dim	Mano Dcha.	Izda.

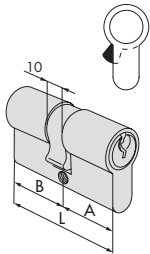

- Cilindro doble
- Latonado

27 / 33	59,0	26,5	32,5	4	01053.01.1	12	08010 06 0 0
30 / 30	59,0	29,5	29,5	5	01040.05.1	12	08010 07 0 0
30 / 35	64,0	29,5	34,5	5	01040.05.1	12	08010 26 0 0
30 / 40	69,0	29,5	39,5	5	01040.05.1	12	08010 12 0 0
35 / 35	69,0	34,5	34,5	5	01040.05.1	12	08010 13 0 0
30 / 45	74,0	29,5	44,5	5	01040.05.1	6	08010 27 0 0
35 / 40	74,0	34,5	39,5	5	01040.05.1	6	08010 28 0 0
30 / 50	79,0	29,5	49,5	5	01040.05.1	6	08010 17 0 0
40 / 40	79,0	39,5	39,5	5	01040.05.1	6	08010 18 0 0
35 / 45	79,0	34,5	44,5	5	01040.05.1	6	08010 19 0 0
40 / 45	84,0	39,5	44,5	5	01040.05.1	6	08010 30 0 0
30 / 60	89,0	29,5	59,5	5	01040.05.1	6	08010 20 0 0
40 / 50	89,0	39,5	49,5	5	01040.05.1	6	08010 21 0 0
45 / 45	89,0	44,5	44,5	5	01040.05.1	6	08010 29 0 0
45 / 50	94,0	44,5	49,5	5	01040.05.1	6	08010 39 0 0
30 / 70	99,0	29,5	69,5	5	01040.05.1	6	08010 24 0 0
40 / 60	99,0	39,5	59,5	5	01040.05.1	6	08010 25 0 0
50 / 50	99,0	49,5	49,5	5	01040.05.1	6	08010 23 0 0
40 / 70	109,0	39,5	69,5	5	01040.05.1	6	08010 35 0 0

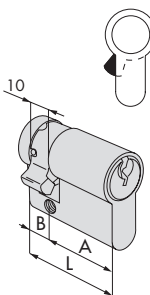

- Medio cilindro
- Latonado

30 / 10	39,5	29,5	10,0	5	01040.05.1	12	08030 02 0 0
40 / 10	49,5	39,5	10,0	5	01040.05.1	12	08030 03 0 0
50 / 10	59,5	49,5	10,0	5	01040.05.1	12	08030 04 0 0

SUPLEMENTOS POR ACABADO NIQUELADO

Descripción	Para serie/artículo	REFERENCIA			
		Tipo	Dim	Mano Dcha.	Izda.
• Suplemento por acabado niquelado (Acab. 12) cilindros dobles	08010				
• Suplemento por acabado niquelado (Acab. 12) medios cilindros	08030				



Ovalado

Características Técnicas:

- Cuerpo en latón
- Rotores en latón
- Pitones en latón
- Contrapitones antiganzúa en latón
- Muelles en bronce fosforoso
- Leva en acero sintetizado
- Llaves en aleación especial de latón, niqueladas

Acabados:

- ESTÁNDAR: Latón esmerilado
- BAJO PEDIDO: Latón niquelado Acabado 12 (incrementar al precio el suplemento correspondiente)
- Pomo en nylon negro

Dotación:

- 3 llaves
- Tornillo de fijación

Tipología	Descripción	Dimensión comercial	L	A	B	Pitones	Llave ref.	Uds.	REFERENCIA			
									Tipo	Dim	Mano Dcha.	Izda.

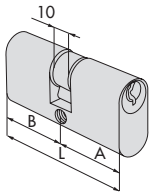

- Cilindro doble
- Latonado

20 / 20	41,4	20,7	20,7	3	01425.00.1	12	08210	01	0	0
28 / 28	55,4	27,7	27,7	5	01410.00.1	12	08210	02	0	0
30 / 30	60,0	30,0	30,0	5	01410.00.1	12	08210	05	0	0
28 / 35	62,7	27,7	35,0	5	01410.00.1	12	08210	06	0	0
30 / 40	70,0	30,0	40,0	5	01410.00.1	12	08210	12	0	0
35 / 35	70,0	35,0	35,0	5	01410.00.1	12	08210	13	0	0
28 / 45	72,7	27,7	45,0	5	01410.00.1	6	08210	14	0	0
28 / 53	80,7	27,7	53,0	5	01410.00.1	6	08210	16	0	0
40 / 40	80,0	40,0	40,0	5	01410.00.1	6	08210	18	0	0

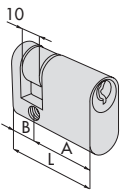

- Medio cilindro
- Latonado

28 / 10	38,0	27,7	10,3	5	01410.00.1	12	08220	02	0	0
---------	------	------	------	---	------------	----	-------	----	---	---

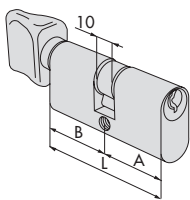

- Cilindro doble con pomo
- Latonado

28 / 28	55,4	27,7	27,7	5	01410.00.1	6	08230	02	0	0
35 / 28	62,7	35,0	27,7	5	01410.00.1	6	08230	06	0	0

SUPLEMENTOS POR ACABADO NIQUELADO

Descripción	Para serie/artículo	REFERENCIA			
		Tipo	Dim	Mano Dcha.	Izda.
• Suplemento por acabado niquelado (Acab. 12) cilindros dobles	08210				
• Suplemento por acabado niquelado (Acab. 12) medios cilindros	08220				
• Suplemento por acabado niquelado (Acab. 12) cilindros con pomo	08230				

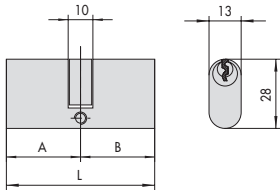

SERIE
08210

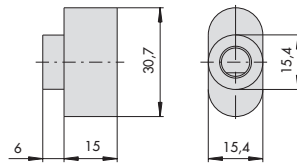

ARTÍCULO
06354

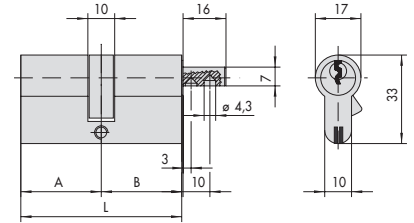

ARTÍCULO
OA3S2, OP3S2, OL3S2, ON3S2

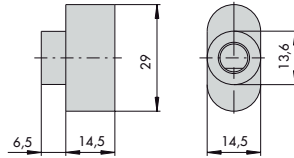

ARTÍCULO
06355

1

4

7

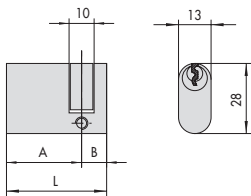

ARTÍCULO
08220.02

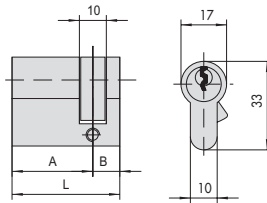

SERIE
08030, 0A314, 0L314,
0E304, 0G304, 0P314,
0M324, 0N314, 0N324

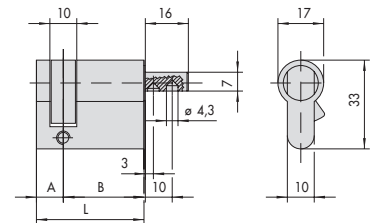

SERIE
08359

2

5

8

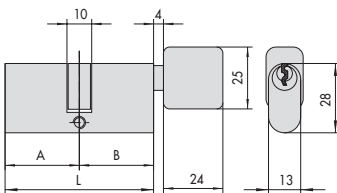

SERIE
08230

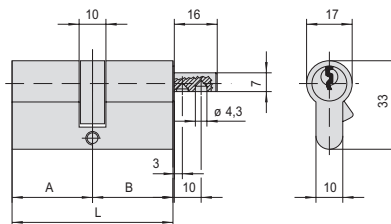

SERIE
08325, 0E302, 0G302,
0M3T2, 0N312

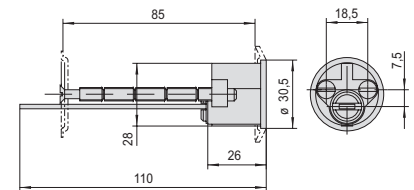

ARTÍCULO
0A510, 0L510, 0P510,
0G500, 0M510, 0N510

3

6

9

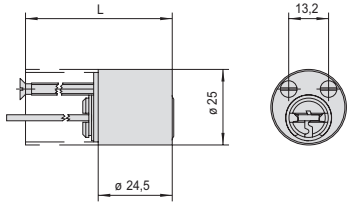

SERIE
0A210, 0L210, 0P210,
0G200, 0M210, 0N210

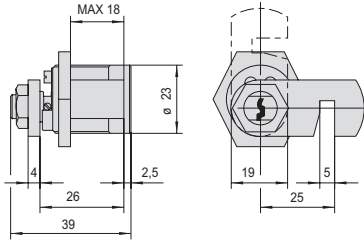

ARTÍCULO
72250.26, 0A410.00, 0L410.00,
0P410.00, 0M410, 0N410

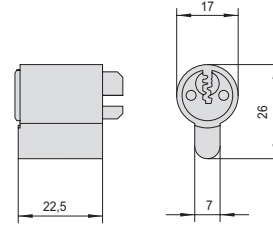

ARTÍCULO
0A610, 0L610, 0P610,
0M610, 0N610

10

13

16

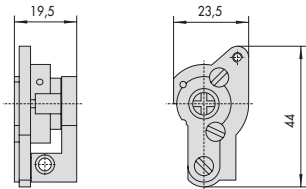

SERIE
02400

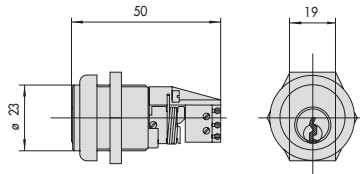

SERIE
72251, 0A415, 0P415,
0L415, 0M415

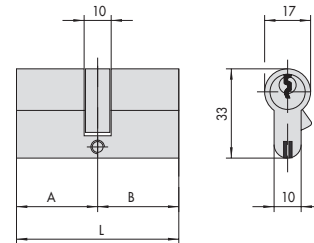

ARTÍCULO
0A351, 0P351, 0L351, 0N351

11

14

17

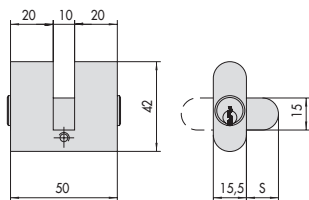

ARTÍCULO S
44010.02 15
44011.02 37

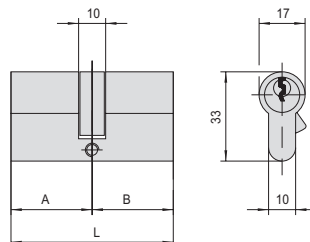

SERIE
08010, 0G300, 0G301,
0E300, 0M3T1, 0N310

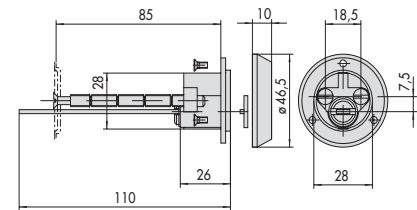

OP510.10

12

15

18



Como elegir el cilindro adecuado

CISA aconseja la elección del cilindro en base a la **Norma Europea 1303: 15**, que tiene en cuenta los siguientes parámetros:

SEGURIDAD

Grado de resistencia del cilindro y de la llave a las tentativas de robo.

Key Related Security (1÷6)

Attack Resistance (0÷D).

FIABILIDAD

Grado de resistencia del cilindro en el tiempo y al uso. **Durability** (4÷6).

SICUR
patente CISA



CONFORME A LA NORMA EUROPEA 1303:15

Key Related Security	1	2	3	4	5	6
Attack Resistance	0	A	B	C	D	
Durability	4	5	6			



- **Elevada resistencia a la rotura y extracción**

Gracias al sistema patentado SICUR, alma de acero bi-material.

- **Elevada resistencia al “bumping” o percusión**

Gracias al elevado número de pitones dispuestos radialmente.

- **Elevada resistencia al taladro**

Gracias a los pitones, contrapitones y grupillas en acero templado.

- **Duplicación llave protegida**

Llave patentada con elemento móvil, duplicable solo a través de CISA o centros autorizados previa presentación de la Security Card.

- **Hasta 8 mil millones de combinaciones (llaves diversas)**

CONFORME A LA NORMA EUROPEA 1303:15

Key Related Security	1	2	3	4	5	6
Attack Resistance	0	A	B	C	D	
Durability	4	5	6			



- **Elevada resistencia a la rotura y extracción**

Gracias al sistema patentado SICUR, alma de acero bi-material.

- **Elevada resistencia al “bumping” o percusión**

Gracias al sistema patentado “BKP” (Bump Key Power).

- **Elevada resistencia al taladro**

Gracias a los pitones, contrapitones y grupillas en acero templado.

- **Duplicación llave protegida**

Llave patentada con elemento móvil, duplicable solo a través de CISA o CISA Solution Partner previa presentación de la Security Card.

- **Hasta 40 millones de combinaciones (llaves diversas)**

CONFORME A LA NORMA EUROPEA 1303:15

Key Related Security	1	2	3	4	5	6
Attack Resistance	0	A	B	C	D	
Durability	4	5	6			



- **Elevada resistencia a la rotura y extracción**

Gracias al sistema de rotura controlada mediante precorte en el cuerpo del cilindro.

- **Elevada resistencia al “bumping” o percusión**

Gracias al sistema patentado “BKP” (Bump Key Power).

- **Elevada resistencia al taladro**

Gracias a los pitones, contrapitones y grupillas en acero templado.

- **Duplicación llave controlada**

Llave patentada y diseño protegido por Trademark, duplicable solo a través de CISA o centros autorizados CISA previa presentación de la Security Card.

- **Más de 1.600.000 combinaciones (llaves diversas)**

CONFORME A LA NORMA EUROPEA 1303:15

Key Related Security	1	2	3	4	5	6
Attack Resistance	0	A	B	C	D	
Durability	4	5	6			



- **Elevada resistencia a la rotura y extracción**

Gracias al sistema patentado SICUR, alma de acero bi-material.

- **Elevada resistencia al “bumping” o percusión**

Gracias al sistema patentado “BKP” (Bump Key Power).

- **Elevada resistencia al taladro**

Gracias a los pitones, contrapitones y grupillas en acero templado.

- **Más de 1.600.000 combinaciones (llaves diversas)**

CONFORME A LA NORMA EUROPEA 1303:15

Key Related Security	1	2	3	4	5	6
Attack Resistance	0	A	B	C	D	
Durability	4	5	6			



- **Elevada resistencia a la rotura y extracción**

Gracias al sistema patentado SICUR, alma de acero bi-material.

- **Elevada resistencia al “bumping” o percusión**

Gracias al sistema patentado “BKP” (Bump Key Power).

- **Elevada resistencia al taladro**

Gracias a los pitones, contrapitones y grupillas en cuerpo y rotor de acero templado.

- **Duplicación llave controlada**

Llave con diseño protegido por Trademark, duplicable solo a través de CISA o centros autorizados CISA previa presentación de la Security Card.

- **Más de 240.000 combinaciones (llaves diversas)**

CONFORME A LA NORMA EUROPEA 1303:15

Key Related Security	1	2	3	4	5	6
Attack Resistance	0	A	B	C	D	
Durability	4	5	6			



- **Elevada resistencia al “bumping” o percusión**

Gracias al sistema patentado “BKP” (Bump Key Power).

- **Elevada resistencia al taladro**

Gracias a los pitones, contrapitones y grupillas en acero templado.

- **Duplicación llave controlada**

Llave con diseño protegido por Trademark, duplicable solo a través de CISA o centros autorizados CISA previa presentación de la Security Card.

- **Más de 240.000 combinaciones (llaves diversas)**



Candados



Candados en acero	209
Candado adaptable a medio cilindro europeo	210
Candados tipo marino	211
Candados en latón	212
Candados rectangulares Serie Cisa LOCKING LINE	213
Candados con coraza de acero Serie Cisa LOCKING LINE	213
Candados tipo marino Serie Cisa LOCKING LINE	214
Candados en latón Serie Cisa LOCKING LINE	215
Candados con combinación Serie Cisa LOCKING LINE	216
Accesorios para candados	217



Candados de acero

CON CILINDROS AP4,
ASTRAL TEKNO, C3000



Resistencia a los ataques
y a los agentes atmosféricos



Duplicación de la llave protegida





Características técnicas:

- Cuerpo monobloque en acero carbonitrurado con tratamiento anticorrosivo de niquelado químico
- Arco en acero cementado con tratamiento de niquelado químico
- Cilindro desmontable y recifrabable
- Placa de protección cilindro en acero carbonitrurado con tratamiento de niquelado químico
- Llave con perfil LIM

Bajo pedido:

- Cilindros de seguridad C3000, ASTRAL, ASTRAL TEKNO, AP4, RS3
- Placa de protección para distintos perfiles de llave (consultar pág. 218)

Dotación:

- 2 llaves

Tipología	Descripción	A	C	D	L	S	Pitones	Llave ref.	Uds.	REFERENCIA			
										Tipo	Dim	Mano Dcha.	Izda.

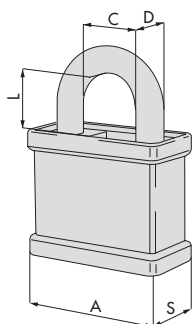

• Llave extraíble sólo con arco cerrado

55	25	11	25	25	5	00401 00 1	6	28050	55	0	0
55	25	11	45	25	5	00401 00 1	6	28050	56	0	0
55	26	11	65	25	5	00401 00 1	6	28050	57	0	0
70	31	14	25	26	5	00401 00 1	6	28050	70	0	0
70	31	14	45	26	5	00401 00 1	6	28050	71	0	0
70	31	14	65	26	5	00401 00 1	6	28050	72	0	0

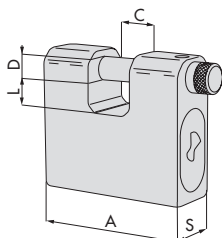

66	20	10	11	25	5	00401 00 1	6	28550	66	0	0
66	18	14	17,5	28	5	00401 00 1	6	28550	67	0	0
75	27	12	13,5	28	5	00401 00 1	6	28550	75	0	0
84	36	12	17,5	28	5	00401 00 1	6	28550	84	0	0
84	36	14	17,5	28	5	00401 00 1	6	28550	85	0	0

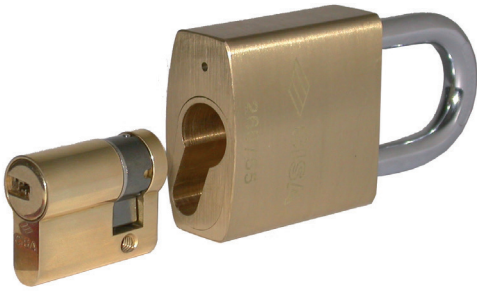

Características técnicas:

- Cuerpo monobloque en latón
- Arco en acero especial niquelado

Nota:

- Utilizar siempre medio cilindro Europerfil con leva desplazada

Sistema de cierre:

- Mediante medio cilindro Europerfil

Bajo pedido:

- Medio cilindro europerfil (30/10 mm.)
- C2000 0G304.02.0
- C3000 1.ON314.02.0/1.ON324.02.0
- ASIX 1.OE304.02.0.0000.C5
- ASTRAL 1.OA314.02.0.0000.C5
- ASTRAL TEKNO 1.OM324.02.0.66CL.C5
- AP4 1.OP314.02.0.6600.C5
- RS3 1.OL314.02.0.66CL.C5

Tipología	Descripción	 Uds.	REFERENCIA			
			Tipo	Dim	Mano Dcha.	Izda.

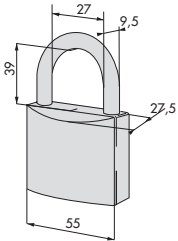

- Arco normal
- Medio cilindro europerfil bajo pedido

6 1 26810 55 0 0



Características técnicas:

- Cuerpo monobloque en latón cromado
- Arco en acero inox
- Doble sistema de bloqueo del arco
- Protección contra la manipulación: patente CISA
- Placa de latón cromada contra los ataques con ganzúa

Dotación:

- 2 llaves

Tipología	Descripción	A	C	D	L	S	Pitones	Llave ref.	Uds.	REFERENCIA			
										Tipo	Dim	Mano Dcha.	Mano Izda.

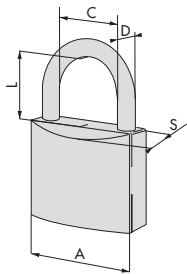

• Arco normal

30	17,0	5	17	14,5	4	01430 00 1	12	26020	30	0	0	0
40	24,0	6	23	16,5	5	01410 00 1	12	26020	40	0	0	0
50	29,5	8	27,5	17,5	5	01310 10 1	6	26022	50	0	0	0
60	35,0	10	37,5	20	5	01310 10 1	6	26022	60	0	0	0

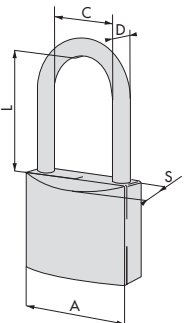

• Arco largo

40	24	6	40	16,5	5	01410 00 1	12	26021	40	0	0	0
----	----	---	----	------	---	------------	----	--------------	-----------	----------	----------	----------



Características técnicas:

- Cuerpo monobloque en latón esmerilado
- Arco en acero carbonitrurado níquelado
- Doble sistema de bloqueo del arco (excepto art. 22010.15/20/25)
- Placa de latón contra los ataques con ganzúa

Dotación:

- 2 llaves

Tipología	Descripción	A	C	D	L	S	Pitones	Llave ref.	Uds.	REFERENCIA			
										Tipo	Dim	Mano Dcha.	Izda.

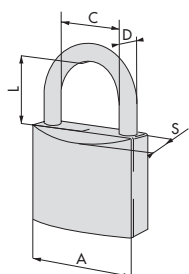

• Arco normal

15	8,5	3	11	9	3	01510 00 1	12	22010	15	0	0
20	12	3,5	13	12,5	4	01440 01 1	12	22010	20	0	0
25	13,5	4,5	15	12,5	4	01440 01 1	12	22010	25	0	0
30	17	5	17	14,5	4	01430 01 1	12	22010	30	0	0
40	24	6	23	16,5	5	01410 00 1	12	22010	40	0	0
50	29,5	8	27,5	17,5	5	01310 00 1	6	22010	50	0	0
60	35	10	37,5	20,5	5	01310 00 1	6	22010	60	0	0

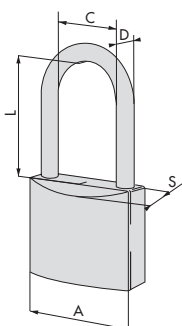

• Arco largo
• Arco extralargo (22011.31/41/52)

20	12	3,5	22	12,5	4	01440 01 1	12	22011	20	0	0
30	17	5	24	14,5	4	01430 01 1	12	22011	30	0	0
30	17	5	65	14,5	4	01430 00 1	12	22011	31	0	0
40	24	6	40	16,5	5	01410 01 1	12	22011	40	0	0
40	24	6	63,5	16,5	5	01410 00 1	12	22011	41	0	0
50	29,5	8	80	17,5	5	01310 00 1	6	22011	50	0	0
50	29,5	8	127	17,5	5	01310 00 1	6	22011	52	0	0



- Características técnicas:**
- Cuerpo monobloque en latón esmerilado
 - Arco en acero cementado niquelado con cabeza antiextracción

- Dotación:**
- 2 llaves

Nota: No posibilidad de sistemas amaestrados

Tipología	Descripción	A	C	D	L	S	Pitones	Llave ref.	Uds.	REFERENCIA			
										Tipo	Dim	Mano Dcha.	Mano Izda.

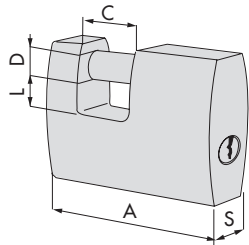

52	15	7,94	13,5	14,7	4	01040 03 1	6	21610	50	0	0	0
63	19	10	14	18,5	5	01040 04 1	6	21610	63	0	0	0
70	22	12	13,5	20	5	01040 04 1	6	21610	70	0	0	0
90	35	12	18,2	22,5	5	01040 05 1	3	21610	90	0	0	0

CANDADOS RECTANGULARES CON CORAZA DE ACERO CISA LOCKING LINE



- Características técnicas:**
- Cuerpo monobloque en latón con coraza de acero cementado niquelado
 - Arco en acero niquelado cementado
 - Placa de protección del cilindro en acero carbonitrurado (en art. 21810.80)

- Dotación:**
- 2 llaves

Nota: No posibilidad de sistemas amaestrados

Tipología	Descripción	A	C	D	L	S	Pitones	Llave ref.	Uds.	REFERENCIA			
										Tipo	Dim	Mano Dcha.	Mano Izda.

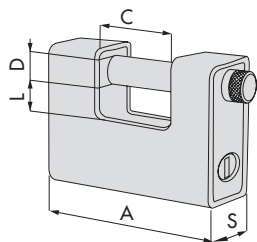

66	33	10	14	27,7	5	01040 03 1	3	21810	65	0	0	0
77,1	37	12	17	29,2	5	01040 05 1	3	21810	80	0	0	0



Características técnicas:

- Cuerpo monobloque en latón cromado
- Arco en acero inox
- Doble sistema de bloqueo del arco

Dotación:

- 2 llaves

Nota: No posibilidad de sistemas amaestrados

Tipología	Descripción	A	C	D	L	S	Pitones	Llave ref.	Uds.	REFERENCIA		
										Tipo	Dim	Mano Dcha. Izda.

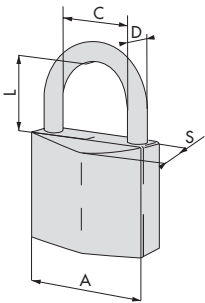

- Arco normal
- Llave extraíble sólo con arco cerrado

29	14,5	4,75	13,8	12,8	4	01040 03 1	12	21710	30	0	0
40	19,5	6,35	22,5	13,5	4	01040 03 1	12	21710	40	0	0
50	28,2	7,14	26	14,8	5	01040 04 1	6	21710	50	0	0
60	31,3	7,94	32,2	16,1	5	01040 04 1	6	21710	60	0	0

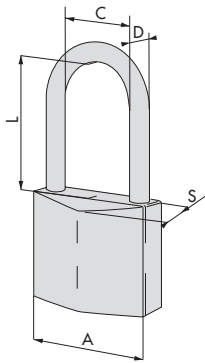

- Arco largo
- Llave extraíble sólo con arco cerrado

40	19,5	6,35	40	13,5	4	01040 03 1	12	21711	40	0	0
----	------	------	----	------	---	------------	----	--------------	-----------	----------	----------



Características técnicas:

- Cuerpo monobloque en latón esmerilado
- Arco en acero carbonitrurado niquelado
- Doble sistema de bloqueo del arco (excepto art. 21010.20/25)

Dotación:

- 2 llaves

Nota: No posibilidad de sistemas amaestrados



Tipología	Descripción	A	C	D	L	S	Pitones	Llave ref.	Uds.	REFERENCIA			
										Tipo	Dim	Mano Dcha.	Izda.

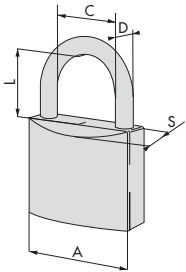

• Arco normal

20	9,6	3,5	11,3	10,4	3	01040 01 1	12	21010	20	0	0
25	13,5	3,96	13,1	12	4	01040 02 1	12	21010	25	0	0
30	16,2	4,75	16,9	13,8	4	01040 03 1	12	21010	30	0	0
40	22,1	6,35	22,4	13,8	5	01040 04 1	12	21010	40	0	0
50	27,9	7,94	28,7	17	5	01040 05 1	6	21010	50	0	0
60	33,5	9,52	34,7	17,2	5	01040 05 1	6	21010	60	0	0

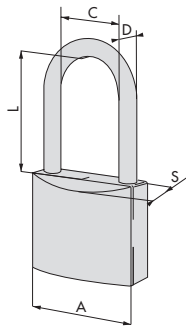

• Arco largo

30	16,2	4,75	24	13,8	4	01040 03 1	12	21011	30	0	0
40	22,1	6,35	40	13,8	5	01040 04 1	12	21011	40	0	0
50	27,9	7,94	80	17	5	01040 05 1	6	21011	50	0	0



Características técnicas:

- Cuerpo monobloque en latón
- Arco en acero carbonitrurado niquelado

Confección:

- Blister

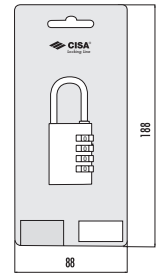

Sistema de cierre:

- Combinador de 3 discos (A=20/30 mm.)
1.000 combinaciones
- Combinador de 4 discos (A=40 mm.)
10.000 combinaciones



Tipología	Descripción						Uds.	REFERENCIA			
		A	C	D	L	S		Tipo	Dim	Mano	Dcha. Izda.

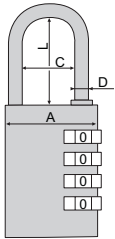

• Arco normal

20	9	3	21,5	14	6	1	21190	20	0	0
30	14	5	25	15	6	1	21190	30	0	0
40	22	6	26	18	6	1	21190	40	0	0

S = espesor del cuerpo

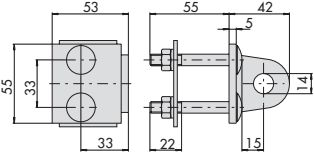
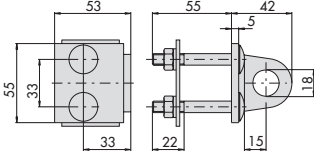
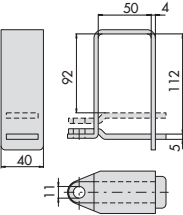
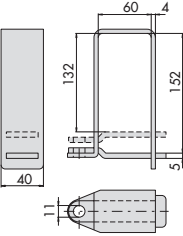
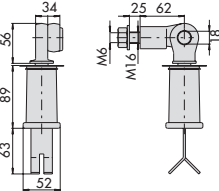
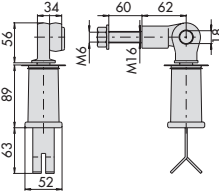
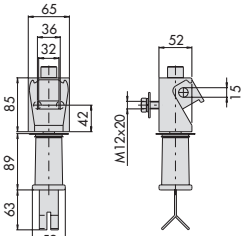
Tipología	Descripción	Para serie/artículo	 Uds.	REFERENCIA			
				Tipo	Dim	Mano Dcha. Izda.	
	• Pareja de enganches en acero cincado Ø 14 mm		1	06300	14	0	0
	• Pareja de enganches en acero cincado Ø 18 mm		1	06300	18	0	0
	• Abrazadera pequeña de acero cincado	21610 50 0 21610 63 0 21810 65 0 28550 66 0	1	06301	50	0	0
	• Abrazadera grande de acero cincado	21610 50 0 21610 63 0 21810 65 0 28550 66 0	1	06301	60	0	0
	• Kit en acero cincado para puertas enrollables con guardapolvo desmontable, tornillos M6x25	21610 90 0 21810 80 0 28550 84 0 28550 85 0	1	06302	25	0	0
	• Kit en acero cincado para puertas enrollables con guardapolvo desmontable, tornillos M6x60	21610 90 0 21810 80 0 28550 84 0 28550 85 0	1	06302	60	0	0
	• Kit en acero cincado para persianas basculantes con guardapolvo desmontable	21810 80 0 28550 85 0	1	06303	00	0	0

Tipología	Descripción	Para serie/artículo	 Uds.	REFERENCIA			
				Tipo	Dim	Mano Dcha.	Izda.
	<ul style="list-style-type: none"> • Placa de protección en acero templado • Perfil de llave LIM, C3000 	28050.55/56/57.0	3	07586	04	0	0
	<ul style="list-style-type: none"> • Placa de protección en acero templado • Perfil de llave LIM, C3000 	28050.70/71/72.0	3	07586	05	0	0
	<ul style="list-style-type: none"> • Placa de protección en acero templado • Perfil de llave ASTRAL, ASTRAL TEKNO, AP4 	28050.55/56/57.0	3	07586	08	0	0
	<ul style="list-style-type: none"> • Placa de protección en acero templado • Perfil de llave ASTRAL, ASTRAL TEKNO, AP4 	28050.70/71/72.0	3	07586	09	0	0
	<ul style="list-style-type: none"> • Placa de protección en acero templado • Perfil de llave RS3 	28050.55/56/57.0	3	07586	10	0	0
	<ul style="list-style-type: none"> • Placa de protección en acero templado • Perfil de llave RS3 	28050.70/71/72.0	3	07586	11	0	0
	<ul style="list-style-type: none"> • Placa de protección en acero templado • Perfil de llave LIM, C3000 	28550	3	07589	02	0	0
	<ul style="list-style-type: none"> • Placa de protección en acero templado • Perfil de llave ASTRAL, ASTRAL TEKNO, AP4 	28550	3	07589	04	0	0
	<ul style="list-style-type: none"> • Placa de protección en acero templado • Perfil de llave RS3 	28550	3	07589	05	0	0



CISA

Cierrapuertas



Cierrapuertas aéreos Serie D5200	221
▲ Coordinador de cierre para puertas de 2 hojas Serie D5200	222
Cierrapuertas aéreos Serie D6200	223
Cierrapuertas aéreos Serie D7200	224
Cierrapuertas aéreos Serie D8200	226
Coordinador de cierre para puertas de 2 hojas Serie D6200/D7200.....	227
Cierrapuertas aéreos Serie PROFESSIONAL PLUS2	228
Cierrapuertas aéreos Serie SMART PLUS2	230
Cierrapuertas aéreos SMART PLUS2 Serie C1455/56	231
Accesorios cierrapuertas aéreos	232
Cierrapuertas aéreos para verjas y cancelas.....	234
Esquemas dimensionales	235



Cierrapuertas serie D5200



Cierrapuertas serie CISA D5200 con sistema a piñón y cremallera asimétrico para una apertura asistida, diseño compacto

Facilidad de apertura, máxima seguridad en el cierre

Contrariamente a lo que sucede con un cierrapuertas tradicional a piñón y cremallera* el sistema asimétrico permite alcanzar una eficiencia de apertura muy alta. La fuerza inicial de apertura se reduce de forma súbita permitiendo una fácil apertura de la puerta, siendo apto para el uso por niños, ancianos o personas con discapacidad.

La serie CISA D5200 está certificada CE conforme a la la norma EN1154 y resistencia al fuego en conformidad con la norma EN1634-1 (2 horas sobre puerta de madera).



D5200

Características Técnicas:

- La tecnología a piñón y cremallera asimétrica en combinación con el brazo deslizante reduce la fuerza necesaria para la apertura de la puerta, siendo especialmente indicada su utilización para personas mayores y niños
- Cuerpo monobloque en aluminio extruido
- Cáter metálico
- Brazo con o sin retención en acero
- Válvulas de regulación independientes con dispositivo termostático

Regulaciones:

- Fuerza de cierre
- Velocidad de cierre
- Potencia del golpe final
- Retención mecánica regulable de puerta (versión D5210)
- Freno de apertura (backcheck) fijo a 70º

Dotación:

- Tornillos de fijación
- Plantilla de instalación

Acabados:

- Color aluminio (Acab. 97)
- Color marrón oscuro (Acab. 88)
- Color blanco (Acab. 45)
- Color negro (Acab. 44)
- Color negro mate (Acab. 90)

Mano:

0= Reversible

Certificación:

- Marcado CE
- Conforme a la norma europea EN1154

Tipología	Descripción	Fuerza de cierre EN 1154	Anchura puerta max. mm	Peso puerta max. Kg	Uds.	REFERENCIA			
						Tipo	Dim	Acabado	Mano Dcha. Izda.



- Sin retención
- Marcado CE para la utilización en puerta cortafuego
- Certificación según la norma EN 1154
- Instalación lado bisagras o lado opuesto bisagras (posición brazo/cuerpo normal o cuerpo/brazo invertida)

1 ÷ 4 750 ÷ 1100 20÷80 1 1 D5200 03 0 0 0

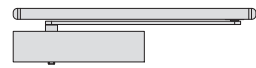

- Con retención
- Certificación según la norma EN 1154
- Instalación lado bisagras o lado opuesto bisagras (posición brazo/cuerpo normal o cuerpo/brazo invertida)

1 ÷ 4 750 ÷ 1100 20÷80 1 1 D5210 03 0 0 0

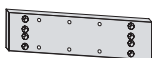

- Placa en acero para fijación del cuerpo del cerrapuertas en puertas cortafuego

1 1 07153 15 0 0





Características Técnicas:

- Compatible con cierrapuertas series D5200 con sistema a piñón y cremallera asimétrica
- Ángulo máximo de apertura hasta 175 grados (versión lado bisagras) y hasta 110 grados (versión lado opuesto bisagras)

Acabados:

- Color aluminio (Acab. 97)
- Color blanco (Acab. 45)
- Color negro (Acab. 44)
- Color marrón oscuro (Acab. 88)

Mano:

- 0= Reversible
- 1= Derecha
- 2= Izquierda

Certificación:

- Marcado CE
- Conforme a la normas EN1158 y EN1636
- Conforme a la norma EN1154



Dotación:

- Tornillos de fijación
- Plantilla de instalación
- Dispositivo de falsa maniobra (debe instalarse en la hoja pasiva para garantizar la secuencia de cierre correcta y para cumplir con la normativa vigente) incluido en la ref. 07158.00.0

Tipología	Descripción	Fuerza de cierre EN 1154	Anchura puerta max. mm	Peso puerta max. Kg	Uds.	REFERENCIA			
						Mano Dcha.	Dim	Ida.	Uds.

• Coordinador de cierre para puerta de 2 hojas, versión lado bisagras (tirar), ambidiestro

1 ÷ 4 750 ÷ 1100 20÷80 1 1 07158 00 0 0

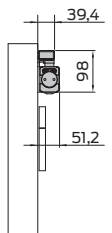

• Coordinador de cierre para puerta de 2 hojas versión lado opuesto bisagras (empujar), derecho

1 ÷ 4 750 ÷ 1100 20÷80 1 1 07158 01 0 0

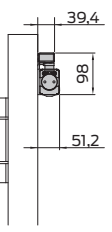

• Coordinador de cierre para puerta de 2 hojas versión lado opuesto bisagras (empujar), izquierdo

1 ÷ 4 750 ÷ 1100 20÷80 1 1 07158 02 0 0

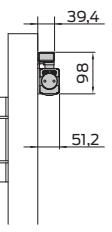



D6200

Características Técnicas:

- La tecnología a leva en combinación con el brazo deslizante reduce al mínimo la fuerza necesaria para la apertura de la puerta, siendo especialmente indicada su utilización para personas mayores y niños
- Cuerpo monobloque en fundición enriquecida con grafito
- Cáter metálico
- Brazo con o sin retención en acero
- Válvulas de regulación independientes con dispositivo termostático

Regulaciones:

- Fuerza de cierre
- Velocidad de cierre
- Potencia del golpe final
- Retención mecánica regulable de puerta (utilizar kit retención)
- Freno de apertura (backcheck)

Bajo pedido:

- Selector de cierre integrado para puertas de 2 hojas 07155.61

Dotación:

- Tornillos de fijación
- Plantilla de instalación

Acabados:

- Color aluminio (Acab. 97)
- Color champán (Acab. 87)
- Color marrón oscuro (Acab. 88)
- Color blanco (Acab. 45)
- Color negro (Acab. 44)

Mano:

0= Reversible

Certificación:

- Marcado CE
- Conforme a la norma europea EN1154

Tipología	Descripción	Fuerza de cierre EN 1154	Anchura puerta max. mm	Peso puerta max. Kg	Uds.	REFERENCIA				
						Tipo	Dim	Acabado	Mano Dcha.	Izda.

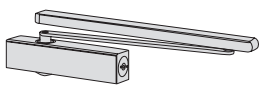

- Sin retención
- Marcado CE para la utilización en puerta cortafuego
- Certificación según la norma EN 1154
- Instalación lado bisagras (posición brazo/cuerpo normal) o instalación en lado opuesto bisagras (posición cuerpo/brazo invertida)

2 ÷ 4 850 ÷ 1100 40÷80 1 1 D6200 03 0 0 0

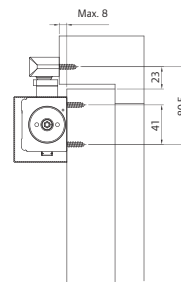

Lado bisagras (posición estándar)

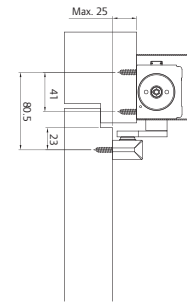

Lado opuesto bisagras (posición invertida)

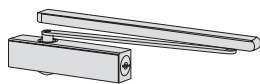

- Sin retención
- Marcado CE para la utilización en puerta cortafuego
- Certificación según la norma EN 1154
- Instalación lado opuesto bisagras (posición brazo/cuerpo normal) o instalación en lado bisagras (posición cuerpo/brazo invertida)

2 ÷ 4 850 ÷ 1100 40÷80 1 1 D6210 03 0 0 0

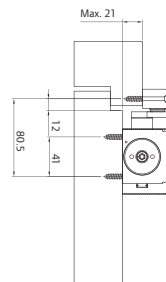

Lado opuesto bisagras (posición estándar)

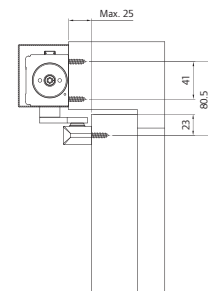

Lado bisagras (posición invertida)

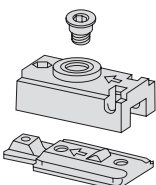

- Kit accesorio retención adaptable a brazo deslizante para artículos D6200 y D6210

1 1 07209 02 0 0



D7200

Características Técnicas:

- La tecnología a leva en combinación con el brazo deslizante reduce al mínimo la fuerza necesaria para la apertura de la puerta, siendo especialmente indicada su utilización para personas mayores y niños
- Cuerpo monobloque en fundición enriquecido con grafito
- Cáster metálico
- Brazo con o sin retención
- Válvulas de regulación independientes con dispositivo termostático

Regulaciones:

- Fuerza de cierre (sistema FAST™)
- Velocidad de cierre
- Velocidad de retardo en el cierre
- Potencia del golpe final
- Retención mecánica regulable de puerta (utilizar kit retención)
- Freno de apertura (backcheck)

Bajo pedido:

- Selector de cierre integrado para puertas de 2 hojas 07155.61

Dotación:

- Placa de prefijación
- Tornillos de fijación
- Plantilla de instalación

Acabados:

- Color aluminio (Acab. 97)
- Color champán (Acab. 87)
- Color marrón oscuro (Acab. 88)
- Color blanco (Acab. 45)
- Color negro (Acab. 44)
- Color inox. satinado (Acab. C2)

Mano:

0= Reversible

Tipología	Descripción	Fuerza de cierre EN 1154	Anchura puerta max. mm	Peso puerta max. Kg	Uds.	REFERENCIA				
						Tipo	Dim	Acabado	Mano Dcha.	Mano Izda.



- Sin retención
- Marcado CE para la utilización en puerta cortafuego
- Certificación según la norma EN 1154



- Instalación lado bisagras (posición brazo/cuerpo normal) o instalación en lado opuesto bisagras (posición cuerpo/brazo invertida)

2 ÷ 5	850 ÷ 1250	40±100	1	1	D7200	04	0	0	0
2 ÷ 5	850 ÷ 1250	40±100	1	1	D7200	04	C2	0	0

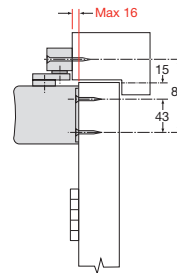

Lado bisagras (posición estándar)

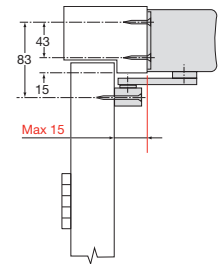

Lado opuesto bisagras (posición invertida)



- Sin retención
- Marcado CE para la utilización en puerta cortafuego
- Certificación según la norma EN 1154



- Instalación lado opuesto bisagras (posición brazo/cuerpo normal) o instalación en lado bisagras (posición cuerpo/brazo invertida)

2 ÷ 5	850 ÷ 1250	40±100	1	1	D7210	04	0	0	0
2 ÷ 5	850 ÷ 1250	40±100	1	1	D7210	04	C2	0	0

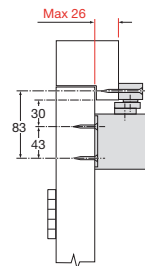

Lado opuesto bisagras (posición estándar)

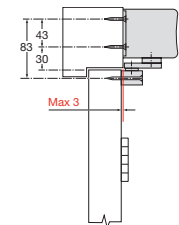

Lado bisagras (posición invertida)

Tipología	Descripción	Fuerza de cierre EN 1154	Anchura puerta max. mm	Peso puerta max. Kg	Uds.	REFERENCIA				
						Tipo	Dim	Acabado	Mano Dcha. Izda.	



- Con retención electromagnética
- Marcado CE para la utilización en puerta cortafuego
- Certificación según las normas EN 1154 y EN 1155
- Instalación lado bisagras (posición brazo/cuerpo normal)

3 ÷ 5	950 ÷ 1250	60÷100	1	1	D7202	04	0	0	0
3 ÷ 5	950 ÷ 1250	60÷100	1	1	D7202	04	C2	0	0

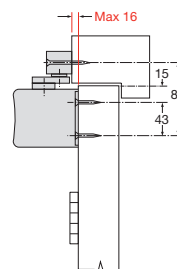

Lado bisagras
(posición estándar)



- Con retención electromagnética
- Marcado CE para la utilización en puerta cortafuego
- Certificación según las normas EN 1154 y EN 1155
- Instalación lado opuesto bisagras (posición brazo/cuerpo normal) o (fijación especial brazo/cuerpo)

3 ÷ 5	950 ÷ 1250	60÷100	1	1	D7212	04	0	0	0
3 ÷ 5	950 ÷ 1250	60÷100	1	1	D7212	04	C2	0	0

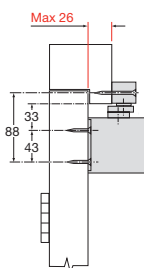

Lado opuesto bisagras
(posición estándar)

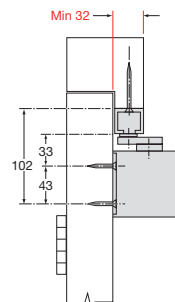

Lado opuesto bisagras
(posición especial)

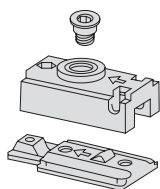

- Kit accesorio retención adaptable a brazo deslizante para artículo D7200 y D7210

1	1	07210	00	0	0
---	---	-------	----	---	---



Características Técnicas:

- La tecnología a leva en combinación con el brazo deslizante reduce al mínimo la fuerza necesaria para la apertura de la puerta, siendo especialmente indicada su utilización para personas mayores y niños
- Cuerpo monobloque en fundición enriquecido con grafito
- Brazo en acero y guía deslizante con o sin retención
- Válvulas de regulación independientes con dispositivo termostático

Regulaciones:

- Fuerza de cierre
- Velocidad de cierre
- Potencia del golpe final
- Retención mecánica regulable de puerta (utilizar kit retención)

Dotación:

- Tornillos de fijación
- Plantilla de instalación

Acabados:

- Color aluminio (Acab. 97)
- Color champán (Acab. 87)

Mano:

0= Reversible

Certificación:

- Marcado CE
- Conforme a la norma europea EN1154

D8200

Tipología	Descripción	Fuerza de cierre EN 1154	Anchura puerta max. mm	Peso puerta max. Kg	Uds.	REFERENCIA					
						Tipo	Dim	Acabado	Mano Dcha.	Izda.	
	<ul style="list-style-type: none"> • Sin retención • Marcado CE para la utilización en puerta cortafuego • Certificación según la norma EN 1154 • Instalación oculta hoja/marco o marco/hoja 	2 ÷ 4	850 ÷ 1100	40÷80	1	1	D8200	03	00	0	0
	<ul style="list-style-type: none"> • Kit accesorio retención adaptable a brazo deslizante 					1	1	07209	00	0	0
	<ul style="list-style-type: none"> • Kit accesorio amortiguación adaptable a brazo deslizante 					1	1	07209	01	0	0
	<ul style="list-style-type: none"> • Kit intumescente (uso para puertas cortafuego) 					1	1	07209	21	0	0
	<ul style="list-style-type: none"> • Kit de fijación para perfiles de aluminio 					1	1	07209	25	0	0





Características Técnicas:

- Compatible con cierrapuertas series D6200/D7200 con sistema a leva
- Sólo para instalación en el lado bisagras, posición estándar
- Ángulo máximo de apertura 180 grados

Mano:

0= Reversible

Certificación:

- Marcado CE
- Conforme a la normas EN1158 y EN1636
- Conforme a la norma EN1154

Dotación:

- Tornillos de fijación
- Plantilla de instalación
- Dispositivo de falsa maniobra (debe instalarse en la hoja pasiva para garantizar la secuencia de cierre correcta y para cumplir con la normativa vigente)

Acabados:

- Color aluminio (Acab. 97)
- Color blanco (Acab. 45)
- Color negro (Acab. 44)

Tipología	Descripción	Fuerza de cierre EN 1154	Anchura puerta max. mm	Peso puerta max. Kg	Uds.	REFERENCIA				
						Tipo	Dim	Mano Dcha. Izda.		
	• Coordinador de cierre para puerta de 2 hojas	3 ÷ 5	1350 ÷ 2500	40÷80	1	1	07155	61	0	0

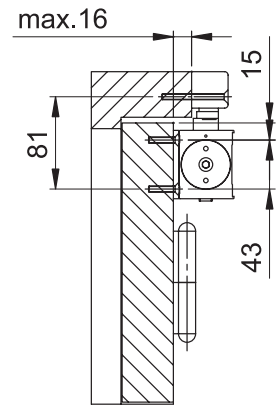

Lado bisagras
(posición estándar)



Características Técnicas:

- Cuerpo monobloque de aluminio
- Cáster metálico deslizante
- Brazo en acero con o sin retención
- Válvulas de regulación frontales para un fácil acceso
- Válvulas de regulación independientes con dispositivo termostático

Acabados:

- Color aluminio (Acab. 97)
- Color negro mate (Acab. 90)
- Color champán (Acab. 87)
- Color marrón oscuro (Acab. 88)
- Color blanco (Acab. 45)
- Color negro (Acab. 44)

Regulaciones:

- Fuerza de cierre
- Velocidad de cierre
- Potencia del golpe final
- Retención regulable de puerta en los artículos (C1511, C1611)
- Retención regulable brazo deslizante (utilizar kit retención)
- Freno de apertura en los artículos (C1610, C1611, C2110)

Mano:

0= Reversible

Certificación:





- Marcado CE
- Conforme a la norma europea EN1154

Dotación:

- Tornillos de fijación
- Plantilla de instalación

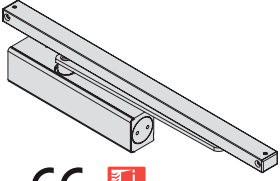
Professional PLUS2

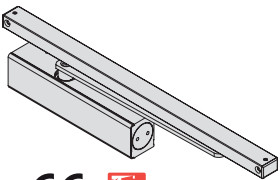
Tipología	Descripción	Fuerza de cierre EN 1154	Anchura puerta max. mm	Peso puerta max. Kg	 Uds.	REFERENCIA				
						Tipo	Dim	Mano Dcha. Izda.		
 MULTIFUERZA • Sin retención • Marcado CE para la utilización en puerta cortafuego • Certificación según la norma EN 1154 		2 ÷ 4	850 ÷ 1100	40÷80	1	1	C1510	03	0	0
		2 ÷ 4	850 ÷ 1100	40÷80	1	1	C1511	03	0	0
 MULTIFUERZA • Con retención		2 ÷ 4	850 ÷ 1100	40÷80	1	1	C1610	03	0	0
		2 ÷ 6	850 ÷ 1400	40÷120	1	1	C1610	05	0	0
 FUERZA REGULABLE • Sin retención • Backcheck (freno de apertura) • Marcado CE para la utilización en puerta cortafuego • Certificación según la norma EN 1154 		2 ÷ 4	850 ÷ 1100	40÷80	1	1	C1611	03	0	0
		2 ÷ 6	850 ÷ 1400	40÷120	1	1	C1611	05	0	0
 FUERZA REGULABLE • Con retención • Backcheck (freno de apertura)		2 ÷ 4	850 ÷ 1100	40÷80	1	1	C1611	03	0	0
		2 ÷ 6	850 ÷ 1400	40÷120	1	1	C1611	05	0	0

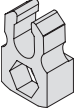
Tipología	Descripción	Fuerza de cierre EN 1154	Anchura puerta max. mm	Peso puerta max. Kg	Uds. 	REFERENCIA					
						Tipo	Dim	Dcha.	Mano Izda.		
 	<ul style="list-style-type: none"> • Brazo deslizante • Sin retención • Marcado CE para la utilización en puerta cortafuego • Certificación según la norma EN 1154 	3	950	60	1	1	C2010	03	0	0	
 	<p>FUERZA REGULABLE</p> <ul style="list-style-type: none"> • Brazo deslizante • Sin retención • Backcheck (freno de apertura) • Marcado CE para la utilización en puerta cortafuego • Certificación según la norma EN 1154 	2 ÷ 4	850 ÷ 1100	40 ÷ 80	1	1	C2110	03	0	0	
	<ul style="list-style-type: none"> • Kit accesorio retención adaptable a brazo deslizante para artículos C2010 y C2110 					1	1	07210	01	0	0



Smart PLUS2

Características Técnicas:

- Cuerpo monobloque en aleación de aluminio
- Cáster en nylon
- Brazo en acero con o sin retención
- Mecanismo a piñón y cremallera en acero templado para un funcionamiento fluido y eficiente
- Válvulas de regulación independientes con dispositivo termostático

Acabados:

- Color aluminio (Acab. 97)
- Color negro mate (Acab. 90)
- Color champán (Acab. 87)
- Color marrón oscuro (Acab. 88)
- Color blanco (Acab. 45)
- Color negro (Acab. 44)

Mano:

0= Reversible

Certificación:

- Marcado CE
- Conforme a la norma europea EN1154

Regulaciones:

- Fuerza de cierre (fuerza 3 CE)
- Velocidad de cierre
- Potencia del golpe final
- Retención regulable de puerta (versión C1426)

Dotación:

- Tornillos de fijación
- Plantilla de instalación

Tipología	Descripción	Fuerza de cierre EN 1154	Anchura puerta max. mm	Peso puerta max. Kg	Uds.	REFERENCIA			
						Tipo	Dim	Mano Dcha. Izda.	

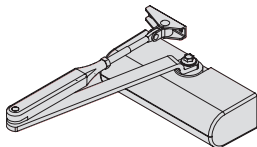

MULTIFUERZA

- Sin retención
- Marcado CE para la utilización en puerta cortafuego
- Certificación según la norma EN 1154

2 ÷ 4 850 ÷ 1100 40÷80 1 1 C1425 03 0 0

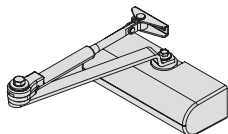

MULTIFUERZA

- Con retención

2 ÷ 4 850 ÷ 1100 40÷80 1 1 C1426 03 0 0



C1455/56

Características Técnicas:

- Cuerpo monobloque en aleación de aluminio
- Brazo en acero con o sin retención
- Mecanismo a piñón y cremallera en acero templado para un funcionamiento fluido y eficiente
- Válvulas de regulación independientes con dispositivo termostático

Regulaciones:

- Fuerza de cierre
- Velocidad de cierre
- Potencia del golpe final
- Retención regulable de puerta en el artículo C1456

Dotación:

- Tornillos de fijación
- Plantilla de instalación

Acabados:

- Color aluminio (Acab. 97)
- Color negro mate (Acab. 90)
- Color champán (Acab. 87)
- Color marrón oscuro (Acab. 88)
- Color blanco (Acab. 45)
- Color negro (Acab. 44)

Mano:

0= Reversible

Certificación:

- Marcado CE
- Conforme a la norma europea EN1154

Tipología	Descripción	Fuerza de cierre EN 1154	Anchura puerta max. mm	Peso puerta max. Kg	Uds.	REFERENCIA			
						Tipo	Dim	Mano Dcha.	Izda.

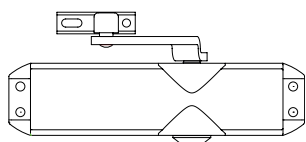

MULTIFUERZA

- Sin retención
- Marcado CE para la utilización en puerta cortafuego
- Certificación según la norma EN 1154

2 ÷ 4 850 ÷ 1100 40÷80 1 1 C1455 03 0 0

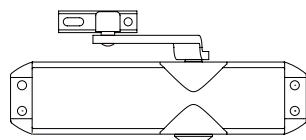

MULTIFUERZA

- Con retención

2 ÷ 4 850 ÷ 1100 40÷80 1 1 C1456 03 0 0

Tipología	Descripción	Para serie/artículo	Uds.	REFERENCIA			
				Tipo	Dim	Mano Dcha.	Izda.
	<ul style="list-style-type: none"> • Placa angular en acero para fijación de la bisagra soporte del brazo • Acabados disponibles (44, 45, 87, 88, 90, 97) 	Professional	1	1 07141	01	0	0
	<ul style="list-style-type: none"> • Placa en acero para fijación del cuerpo del cerrapuertas • Acabados disponibles (44, 45, 87, 88, 90, 97) 	Professional C151x-03	1	1 07142	01	0	0
	<ul style="list-style-type: none"> • Placa en acero para fijación del cuerpo del cerrapuertas • Acabados disponibles (44, 45, 87, 88, 90, 97) 	Professional C151x-03	1	1 07153	02	0	0
	<ul style="list-style-type: none"> • Placa en acero para fijación del cuerpo del cerrapuertas • Acabados disponibles (44, 45, 87, 88, 90, 97) 	Professional C161x-03	1	1 07153	03	0	0
	<ul style="list-style-type: none"> • Placa en acero para fijación del cuerpo del cerrapuertas • Acabados disponibles (44, 45, 87, 88, 90, 97) 	Professional C161x-03	1	1 07153	04	0	0
	<ul style="list-style-type: none"> • Placa en acero para fijación del cuerpo del cerrapuertas • Acabados disponibles (44, 45, 87, 88, 90, 97) 	Professional C161x-05	1	1 07153	05	0	0
	<ul style="list-style-type: none"> • Placa en acero para fijación del cuerpo del cerrapuertas • Acabados disponibles (44, 45, 87, 88, 90, 97) 	Professional C161x-05	1	1 07153	06	0	0
	<ul style="list-style-type: none"> • Brazo deslizante sin retención • Acabados disponibles (44, 45, 87, 88, 90, 97) 	D6200	1	1 07209	10	0	0
	<ul style="list-style-type: none"> • Brazo deslizante sin retención • Acabados disponibles (87, 97) 	D8200	1	1 07209	20	0	0

Tipología	Descripción	Para serie/artículo	Uds.	REFERENCIA			
				Tipo	Dim	Mano Dcha.	Izda.
	<ul style="list-style-type: none"> • Brazo en acero sin retención • Acabados disponibles (44, 45, 87, 88, 90, 97) 	Professional Plus	1	1 07155 12	0	0	
		Fuerzas 2+4					
	<ul style="list-style-type: none"> • Brazo en acero sin retención • Acabados disponibles (44, 45, 87, 88, 90, 97) 	Professional Plus	1	1 07155 14	0	0	
		Fuerzas 2+6					
	<ul style="list-style-type: none"> • Brazo en acero con retención • Acabados disponibles (44, 45, 87, 88, 90, 97) 	Professional Plus	1	1 07155 13	0	0	
		Fuerzas 2+4					
	<ul style="list-style-type: none"> • Brazo en acero con retención • Acabados disponibles (44, 45, 87, 88, 90, 97) 	Professional Plus	1	1 07155 15	0	0	
		Fuerzas 2+6					
	<ul style="list-style-type: none"> • Brazo deslizante sin retención • Acabados disponibles (44, 45, 87, 88, 90, 97) 	Professional C2010	1	1 07155 20	0	0	
	<ul style="list-style-type: none"> • Brazo deslizante sin retención • Acabados disponibles (44, 45, 87, 88, 90, 97) 	Professional C2110	1	1 07155 21	0	0	
	<ul style="list-style-type: none"> • Brazo deslizante sin retención • Acabados disponibles (44, 45, 88, 90, 97) 	D5200	1	1 07157 10	0	0	
	<ul style="list-style-type: none"> • Brazo deslizante con retención • Acabados disponibles (44, 45, 88, 90, 97) 	D5200	1	1 07157 11	0	0	



Características Técnicas:

- Caja y tapa en zamak con tratamiento por cataforesis (resistencia superior a 500 horas al test de niebla salina)
- Reguladores en acero inox.
- Tornillos de fijación cincados
- Muelle en acero cincado
- Test 200.000 ciclos de apertura y cierre

Acabados:

- Color negro
- Color gris, sin incremento de precio (Acab. 97)

Mano:

0= Reversible

Patente:









- Sistema patentado A000790

Regulaciones:

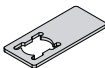
- Fuerzas de apertura/cierre
- Velocidad de cierre
- Retención regulable de puerta

Dotación:

- Tornillos de fijación
- Plantilla de instalación
- Placa de montaje angular art. 07155.01

Tipología	Descripción	Anchura puerta max. mm	Peso puerta max. Kg	Uds.	REFERENCIA				
					Tipo	Dim	Mano Dcha.	Izda.	
	• Cierrapuertas	1200	55	1	1	CI310	01	0	0
	• Placa soporte angular			1	1	07155	01	0	0
	• Placa soporte recta			1	1	07155	02	0	0
	• Placa adaptación instalaciones previas			1	1	07155	03	0	0
	• Brazo estándar			1	1	07155	05	0	0
	• Brazo con guía deslizante			1	1	07155	06	0	0
	• Muelle reforzado			1	1	07156	03	0	0
	• Bisagra inferior			1	1	07155	04	0	0

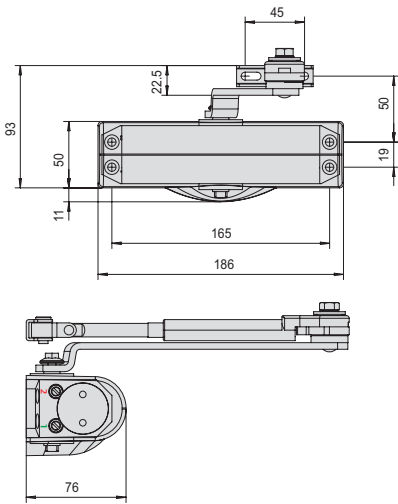

ARTÍCULO
C1425
C1426

1

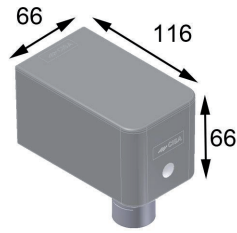

ARTÍCULO
C1310

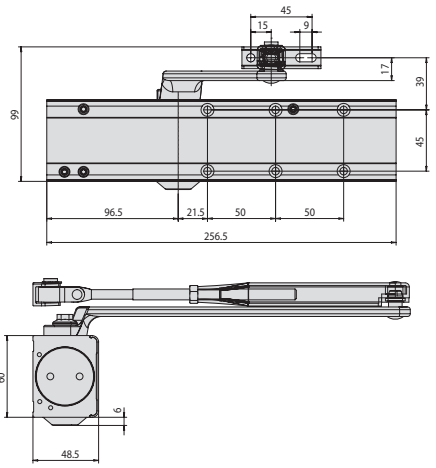

ARTÍCULO
C1610.05
C1611.05

7

4

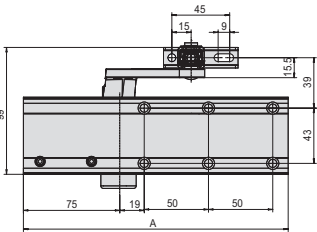

ARTÍCULO	A
C1510.03	206
C1511.03	206
C1610.03	236
C1611.03	236

2

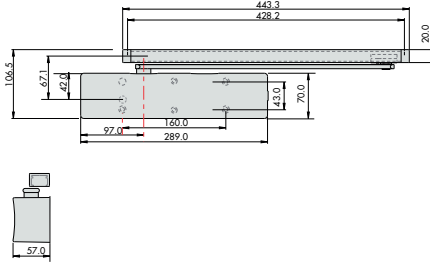

ARTÍCULO
D7200.04
D7210.04

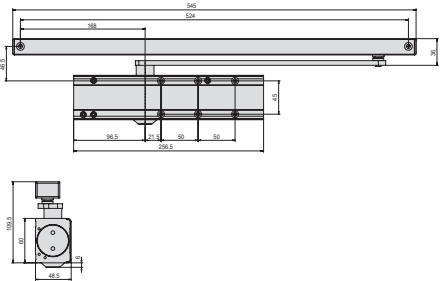

ARTÍCULO
C2110

8

5

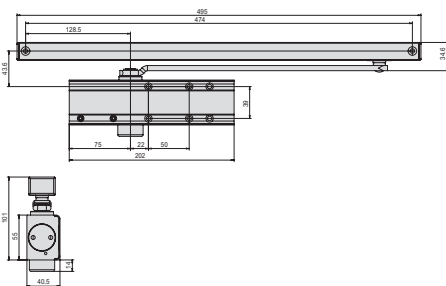

ARTÍCULO
C2010

3

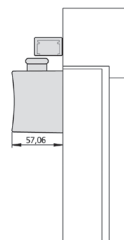

ARTÍCULO
D7202.04
D7212.04

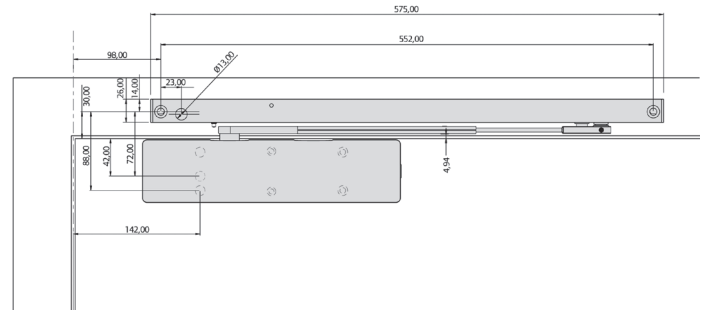

6

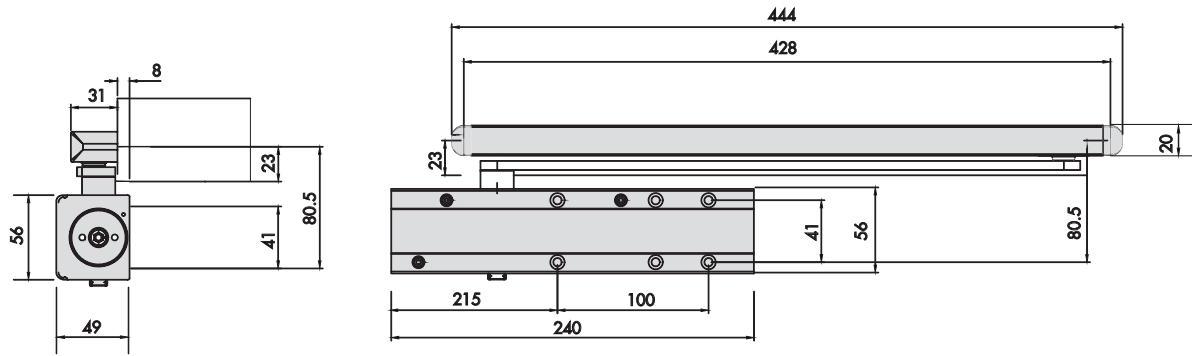

ARTÍCULO
D6200, D6210

9

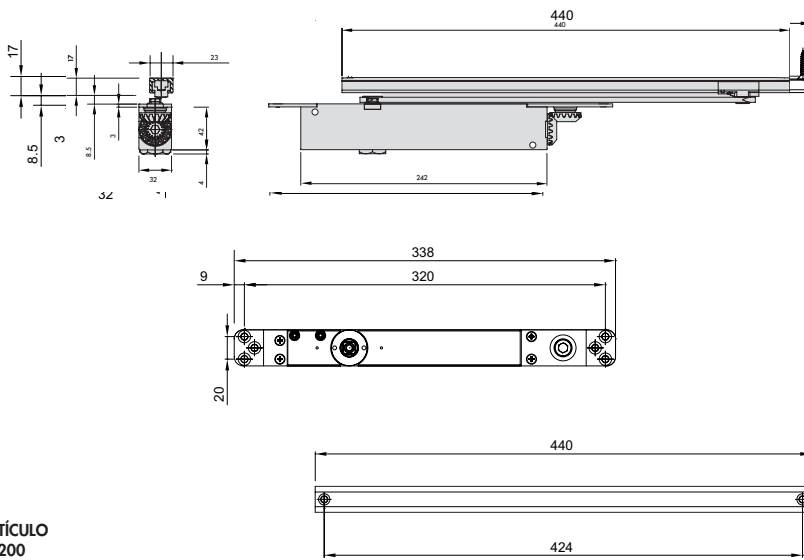

ARTÍCULO
D8200

10

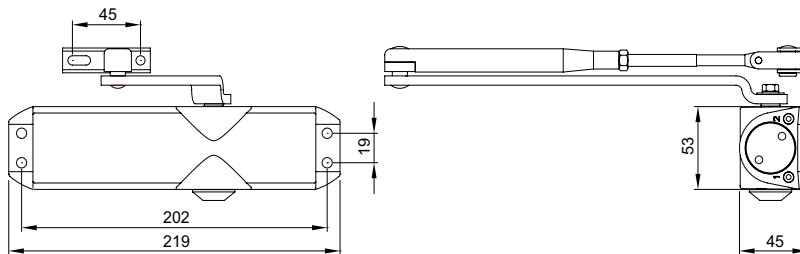

ARTÍCULO
C1455
C1456

11

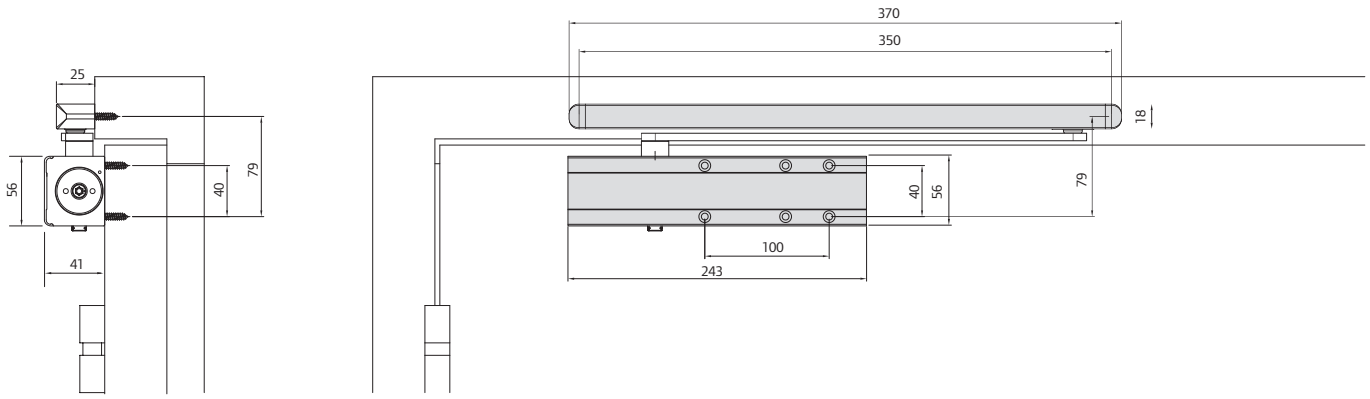

ARTÍCULO
D5200, D5210

12

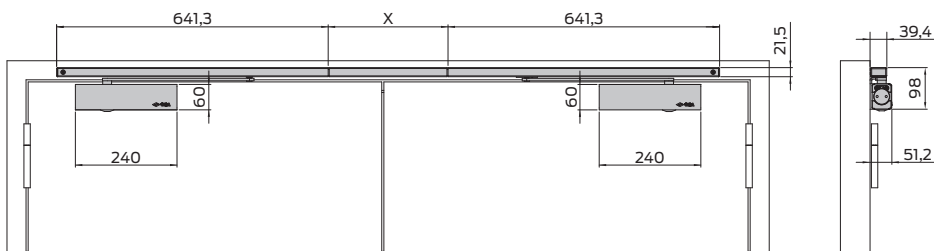

ARTÍCULO
07158.00

13

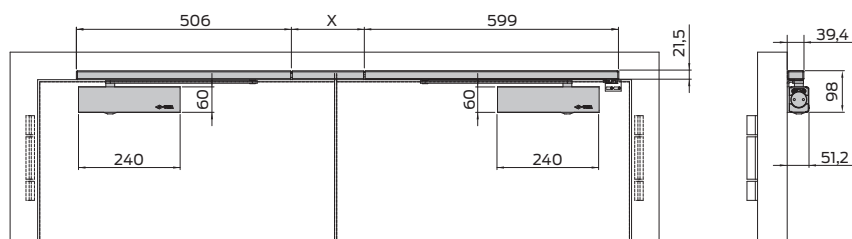

ARTÍCULO
07158.01/02

14



Cajas fuertes



Cajas Fuertes electrónicas Serie DIGIT VISION	241
Cajas Fuertes electrónicas Serie DIGIT VISION CASH	242
Cajas Fuertes con llave	243
Cajas Fuertes con discos combinadores	245
Cajas Fuertes componibles Serie DARWIN	248
Cajas Fuertes con llave Serie STELLA	249
Accesorios cajas fuertes	250
Esquemas dimensionales	251





DGT Vision

Características Técnicas:

- Teclado luminoso con encendido táctil automático
- Frente en acero con espesor de 10 mm
- Bulones giratorios en acero niquelado de diámetro 22 mm
- Barnizado especial al horno con gran resistencia a la corrosión
- Placa de protección de la cerradura en acero carbonitrurado.
- Los mecanismos de apertura no sobresalen del frente en posición de reposo.
- Ensamblaje de componentes mediante soldadura robotizada.
- Cerradura y mecanismos fijados directamente sobre la puerta.

Dotación:

- Cable de alimentación auxiliar
- Estantes
- Instrucciones de instalación y uso

Nota: *Los modelos señalados con un asterisco en la columna de Uds. tienen servicio prioritario

Tipología	Descripción	Dimensiones externas							N.º de estantes	Kg	Uds.	REFERENCIA			
		Alto H	Ancho L	Fondo P	Espesor puerta	Cerrojos verticales	Cerrojos horizontales	Mano Dcha.				Mano Izda.			

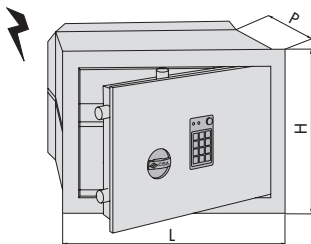

- Combinador electrónico
- Luz interior
- Puerta desmontable
- Alimentación con pilas tipo alcalinas 1,5 v (AA)

240	360	150	10	-	2	1	17,500	1	82710	30	0	0
240	360	200	10	-	2	1	18,400	1*	82710	31	0	0
240	360	250	10	-	2	1	19,300	1	82710	32	0	0
300	420	200	10	2	2	1	24,700	1	82710	40	0	0
300	420	250	10	2	2	1	25,800	1*	82710	41	0	0
300	420	300	10	2	2	1	26,900	1	82710	42	0	0
360	490	200	10	2	2	1	33,100	1	82710	50	0	0
360	490	250	10	2	2	1	34,400	1	82710	51	0	0
360	490	300	10	2	2	1	35,700	1*	82710	52	0	0
490	360	200	10	2	4	2	33,100	1	82710	70	0	0
490	360	250	10	2	4	2	34,400	1	82710	71	0	0
490	360	300	10	2	4	2	35,700	1	82710	72	0	0

CAJAS FUERTES DE SOBREPONER CON COMBINADOR ELECTRÓNICO - DIGIT VISION



DGT Vision

Características Técnicas:

- Teclado luminoso con encendido táctil automático
- Frente en acero con espesor de 10 mm
- Paredes laterales y superior de acero con espesor de 5 mm
- Bulones giratorios en acero niquelado de diámetro 22 mm
- Barnizado especial al horno con gran resistencia a la corrosión
- Placa de protección de la cerradura en acero carbonitrurado.
- Los mecanismos de apertura no sobresalen del frente en posición de reposo

- Ensamblaje de componentes mediante soldadura robotizada.
- Cerradura y mecanismos fijados directamente sobre la puerta.

Dotación:

- Cable de alimentación auxiliar
- Estantes
- Instrucciones de instalación y uso

Nota: *Los modelos señalados con un asterisco en la columna de Uds. tienen servicio prioritario

Tipología	Descripción	Dimensiones externas							N.º de estantes	Kg	Uds.	REFERENCIA			
		Alto H	Ancho L	Fondo P	Espesor puerta	Cerrojos verticales	Cerrojos horizontales	Mano Dcha.				Mano Izda.			

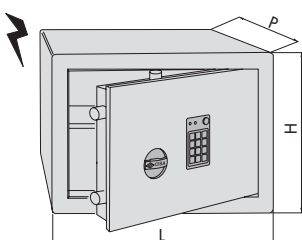

- Combinador electrónico
- Luz interior
- Puerta desmontable
- Alimentación con pilas tipo alcalinas 1,5 v (AA)
- Tacos y tornillos de fijación

240	360	300	10	-	2	1	25,500	1*	82750	34	0	0
300	420	350	10	2	2	1	38,700	1*	82750	43	0	0
360	490	350	10	2	2	1	49,500	1*	82750	53	0	0
490	360	400	10	2	4	2	54,200	1*	82750	74	0	0
550	420	450	10	2	4	2	75,000	1	82750	85	0	0
620	490	450	10	2	4	2	92,000	1	82750	95	0	0



DGT Vision Cash

Características Técnicas:

- Teclado luminoso con encendido táctil automático
- Ranura superior para introducción de dinero y documentos
- Retardo de apertura programable de 1 a 99 minutos
- Frente en acero con espesor de 10 mm
- Bulones giratorios en acero niquelado de diámetro 22 mm
- Barnizado especial al horno con gran resistencia a la corrosión
- Placa de protección de la cerradura en acero carbonitrurado.

- Los mecanismos de apertura no sobresalen del frente en posición de reposo
- Ensamblaje de componentes mediante soldadura robotizada.
- Cerradura y mecanismos fijados directamente sobre la puerta.

Dotación:

- Cable de alimentación auxiliar
- Estantes
- Instrucciones de instalación y uso

Nota: * Los modelos señalados con un asterisco en la columna de Uds. tienen servicio prioritario

Tipología	Descripción	Dimensiones externas							N.º de estantes	Kg	Uds.	REFERENCIA			
		Alto H	Ancho L	Fondo P	Espesor puerta	Cerrojos verticales	Cerrojos horizontales	Mano Dcha.				Mano Izda.			

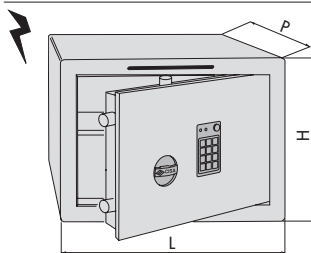

- Combinador electrónico
- Luz interior
- Alimentación con pilas tipo alcalinas de 1,5 V (AA)

270	360	300	10	-	2	1	30,200	1	82751	35	0	0
520	360	400	10	2	4	2	57,650	1*	82751	75	0	0



Características Técnicas:

- Frente en acero con espesor de 10 mm (12 mm en dimensiones 550x420 y 620x490)
- Bulones giratorios en acero niquelado de diámetro 22 mm
- Barnizado especial al horno con gran resistencia a la corrosión
- Placa de protección de la cerradura en acero carbonitrurado.
- Ensamblaje de componentes mediante soldadura robotizada.
- Cerradura y mecanismos fijados directamente sobre la puerta.

Dotación:

- Estantes
- Instrucciones de instalación y uso

Nota: *Los modelos señalados con un asterisco en la columna de Uds. tienen servicio prioritario

Tipología	Descripción	Dimensiones externas							N.º de estantes	Kg Peso aprox.	Uds.	REFERENCIA			
		Alto H	Ancho L	Fondo P	Espesor puerta	Cerrojos verticales	Cerrojos horizontales	Mano Dcha.				Dim	Mano Izda.		

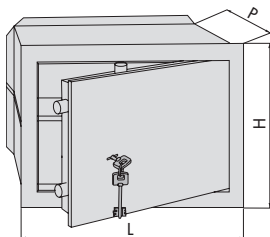

- Versión sólo llave
- 2 llaves ref. 00101.00.2

170	260	150	10	-	2	-	7,300	1	82010	10	0	0
170	260	200	10	-	2	-	8,000	1*	82010	11	0	0
190	310	150	10	-	2	1	12,900	1	82010	20	0	0
190	310	200	10	-	2	1	13,600	1	82010	21	0	0
240	360	150	10	-	2	1	17,500	1	82010	30	0	0
240	360	200	10	-	2	1	18,400	1*	82010	31	0	0
240	360	250	10	-	2	1	19,300	1	82010	32	0	0
300	420	200	10	2	2	1	24,700	1	82010	40	0	0
300	420	250	10	2	2	1	25,800	1	82010	41	0	0
300	420	300	10	2	2	1	26,900	1*	82010	42	0	0
360	490	200	10	2	2	1	33,100	1*	82010	50	0	0
360	490	250	10	2	2	1	34,400	1	82010	51	0	0
360	490	300	10	2	2	1	35,700	1	82010	52	0	0
490	360	200	10	2	4	2	33,100	1	82010	70	0	0
490	360	250	10	2	4	2	34,400	1	82010	71	0	0
490	360	300	10	2	4	2	35,700	1	82010	72	0	0
550	420	200	12	2	4	2	39,700	1	82010	80	0	0
550	420	250	12	2	4	2	41,300	1	82010	81	0	0
550	420	300	12	2	4	2	42,900	1	82010	82	0	0
620	490	200	12	2	4	2	51,000	1	82010	90	0	0
620	490	250	12	2	4	2	52,800	1	82010	91	0	0
620	490	300	12	2	4	2	54,600	1	82010	92	0	0



Características Técnicas:

- Frente en acero con espesor de 10 mm (12 mm en dimensiones 550x420 y 620x490)
- Paredes laterales y superior en acero con espesor de 5 mm
- Bulones giratorios en acero niquelado de diámetro 22 mm
- Barnizado especial al horno con gran resistencia a la corrosión
- Placa de protección de la cerradura en acero carbonitrurado.
- Ensamblaje de componentes mediante soldadura robotizada.
- Cerradura y mecanismos fijados directamente sobre la puerta.

Dotación:

- Estantes
- Instrucciones de instalación y uso

Nota: *Los modelos señalados con un asterisco en la columna de Uds. tienen servicio prioritario

Tipología	Descripción	Dimensiones externas							N.º de estantes	Kg Peso aprox.	Uds. 	REFERENCIA			
		Alto H	Ancho L	Fondo P	Espesor puerta	Cerrojos verticales	Cerrojos horizontales	Mano Dcha.				Mano Izda.			

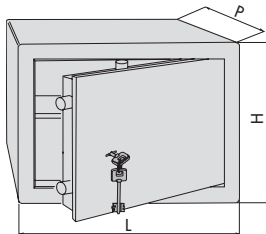

- Versión sólo llave
- 2 llaves ref. 00101.00.2
- Tacos y tornillos de fijación

240	360	300	10	-	2	1	25,500	1*	82050	34	0	0
300	420	350	10	2	2	1	38,700	1*	82050	43	0	0
360	490	350	10	2	2	1	49,500	1	82050	53	0	0
490	360	400	10	2	4	2	54,200	1	82050	74	0	0
550	420	450	12	2	4	2	69,400	1	82050	85	0	0
620	490	450	12	2	4	2	84,500	1	82050	95	0	0



Características Técnicas:

- Frente en acero con espesor de 10 mm (12 mm en dimensiones 550x420 y 620x490)
- Bulones giratorios en acero niquelado de diámetro 22 mm
- Barnizado especial al horno con gran resistencia a la corrosión
- Placa de protección de la cerradura en acero carbonitrurado.
- Los mecanismos de apertura no sobresalen del frente en posición de reposo.
- Ensamblaje de componentes mediante soldadura robotizada.
- Cerradura y mecanismos fijados directamente sobre la puerta.

Dotación:

- Estantes
- Instrucciones de instalación y uso

Nota: *Los modelos señalados con un asterisco en la columna de Uds. tienen servicio prioritario

Tipología	Descripción	Dimensiones externas							Kg	Uds.	REFERENCIA			
		Alto H	Ancho L	Fondo P	Espesor puerta	Cerrojos verticales	Cerrojos horizontales	N.º de estantes			Peso aprox.	Uds.	Mano Dcha.	Mano Izda.

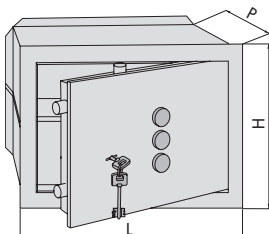

- Versión llave y tres discos combinadores de pomo
- 2 llaves ref. 00101.00.2

190	310	150	10	-	2	1	12,900	1*	82210	20	0	0
190	310	200	10	-	2	1	13,600	1*	82210	21	0	0
240	360	150	10	-	2	1	17,500	1	82210	30	0	0
240	360	200	10	-	2	1	18,400	1*	82210	31	0	0
240	360	250	10	-	2	1	19,300	1	82210	32	0	0
300	420	200	10	2	2	1	24,700	1*	82210	40	0	0
300	420	250	10	2	2	1	25,800	1	82210	41	0	0
300	420	300	10	2	2	1	26,900	1	82210	42	0	0
360	490	200	10	2	2	1	33,100	1	82210	50	0	0
360	490	250	10	2	2	1	34,400	1*	82210	51	0	0
360	490	300	10	2	2	1	35,700	1*	82210	52	0	0
490	360	200	10	2	4	2	33,100	1	82210	70	0	0
490	360	250	10	2	4	2	34,400	1	82210	71	0	0
490	360	300	10	2	4	2	35,700	1*	82210	72	0	0
550	420	200	12	2	4	2	39,700	1	82210	80	0	0
550	420	250	12	2	4	2	41,300	1	82210	81	0	0
550	420	300	12	2	4	2	42,900	1*	82210	82	0	0
620	490	200	12	2	4	2	51,000	1	82210	90	0	0
620	490	250	12	2	4	2	52,800	1	82210	91	0	0
620	490	300	12	2	4	2	54,600	1	82210	92	0	0

Tipología	Descripción	Dimensiones externas							N.º de estantes	Peso aprox. Kg	Uds.	REFERENCIA			
		Alto H	Ancho L	Fondo P	Espesor puerta	Cerrojos verticales	Cerrojos horizontales	Mano Dcha.				Mano Izda.			

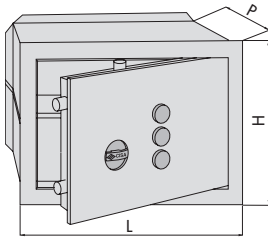

• Versión sólo tres discos combinadores de pomo

190	310	150	10	-	2	1	12,900	1	82410	20	0	0
190	310	200	10	-	2	1	13,600	1	82410	21	0	0
240	360	150	10	-	2	1	17,500	1	82410	30	0	0
240	360	200	10	-	2	1	18,400	1	82410	31	0	0
240	360	250	10	-	2	1	19,300	1*	82410	32	0	0
300	420	200	10	2	2	1	24,700	1	82410	40	0	0
300	420	250	10	2	2	1	25,800	1	82410	41	0	0
300	420	300	10	2	2	1	26,900	1	82410	42	0	0
360	490	200	10	2	2	1	33,100	1	82410	50	0	0
360	490	250	10	2	2	1	34,400	1*	82410	51	0	0
360	490	300	10	2	2	1	35,700	1	82410	52	0	0
490	360	200	10	2	4	2	33,100	1	82410	70	0	0
490	360	250	10	2	4	2	34,400	1	82410	71	0	0
490	360	300	10	2	4	2	35,700	1	82410	72	0	0
550	420	200	12	2	4	2	39,700	1	82410	80	0	0
550	420	250	12	2	4	2	41,300	1*	82410	81	0	0
550	420	300	12	2	4	2	42,900	1	82410	82	0	0
620	490	200	12	2	4	2	51,000	1	82410	90	0	0
620	490	250	12	2	4	2	52,800	1	82410	91	0	0
620	490	300	12	2	4	2	54,600	1	82410	92	0	0



Características Técnicas:

- Frente en acero con espesor de 10 mm (12 mm en dimensiones 550x420 y 620x490)
- Paredes laterales y superior en acero con espesor de 5 mm
- Bulones giratorios en acero niquelado de diámetro 22 mm
- Barnizado especial al horno con gran resistencia a la corrosión
- Placa de protección de la cerradura en acero carbonitrurado.
- Los mecanismos de apertura no sobresalen del frente en posición de reposo.
- Ensamblaje de componentes mediante soldadura robotizada.
- Cerradura y mecanismos fijados directamente sobre la puerta.

Dotación:

- Estantes
- Instrucciones de instalación y uso

Nota: *Los modelos señalados con un asterisco en la columna de Uds. tienen servicio prioritario

Tipología	Descripción	Dimensiones externas							Kg	Uds.	REFERENCIA			
		Alto H	Ancho L	Fondo P	Espesor puerta	Cerrojos verticales	Cerrojos horizontales	N.º de estantes			Peso aprox.	Mano Dcha.	Mano Izda.	Tipo

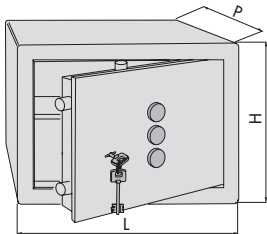

- Versión llave y tres discos combinadores de pomo
- 2 llaves ref. 00101.00.2
- Tacos y tornillos de fijación

240	360	300	10	-	2	1	25,500	1*	82250	34	0	0
300	420	350	10	2	2	1	38,700	1*	82250	43	0	0
360	490	350	10	2	2	1	49,500	1*	82250	53	0	0
490	360	400	10	2	4	2	54,200	1*	82250	74	0	0
550	420	450	12	2	4	2	69,400	1*	82250	85	0	0
620	490	450	12	2	4	2	84,500	1*	82250	95	0	0

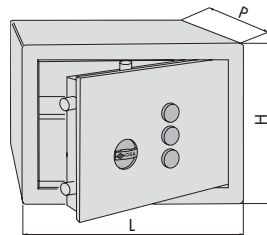

- Versión sólo tres discos combinadores de pomo
- Tacos y tornillos de fijación

240	360	300	10	-	2	1	25,500	1*	82450	34	0	0
300	420	350	10	2	2	1	38,700	1	82450	43	0	0
360	490	350	10	2	2	1	49,500	1*	82450	53	0	0
490	360	400	10	2	4	2	54,200	1	82450	74	0	0
550	420	450	12	2	4	2	69,400	1	82450	85	0	0
620	490	450	12	2	4	2	84,500	1	82450	95	0	0



Darwin

Características Técnicas:

- Frente en acero con espesor de 10 mm
- Bulones giratorios en acero niquelado de diámetro 22 mm
- Barnizado especial al horno con gran resistencia a la corrosión
- Placa de protección de la cerradura en acero carbonitrurado.
- Los mecanismos de apertura no sobresalen del frente en posición de reposo.
- Fijación del frente al compartimento interior a través de 6 tornillos
- Ensamblaje de componentes mediante soldadura robotizada.

- Cerradura y mecanismos fijados directamente sobre la puerta.

Dotación:

- Estantes
- Instrucciones de instalación y uso

Nota: * Los modelos señalados con un asterisco en la columna de Uds. tienen servicio prioritario

Tipología	Descripción	Dimensiones externas							Kg	Uds.	REFERENCIA			
		Alto H	Ancho L	Fondo P	Espesor puerta	Cerrojos verticales	Cerrojos horizontales	N.º de estantes			Peso aprox.	Mano Dcha.	Mano Izda.	

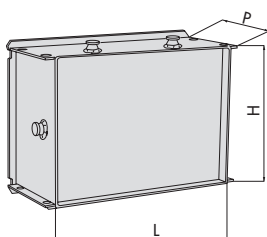

- Compartimento interior con tapa provisional

336	470	200	-	-	-	1	15,200	1	83000	40	0	0
336	470	250	-	-	-	1	16,300	1	83000	41	0	0

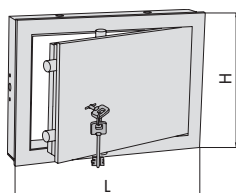

- Frente con llave
- Dos llaves ref. 00101.00.2
- Adaptable a artículos 83000.40/41

300	420	-	10	2	2	-	19,400	1	83010	40	0	0
-----	-----	---	----	---	---	---	--------	---	--------------	-----------	----------	----------

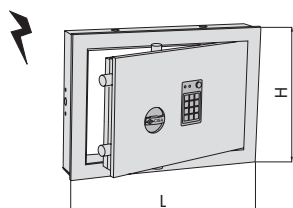

- Teclado luminoso con encendido táctil automático
- Frente con combinador electrónico
- Luz interior
- Adaptable a artículos 83000.40/41
- Alimentación con pilas tipo alcalinas de 1,5 V (AA)
- Cable de alimentación auxiliar

300	420	-	10	2	2	-	19,700	1	83710	40	0	0
-----	-----	---	----	---	---	---	--------	---	--------------	-----------	----------	----------



Características Técnicas:

- Frente monobloque en acero de espesor de 8 mm. con corte láser entre puerta y marco
- Bulones giratorios anti-sierra (excepto en medida 20) niquelados de 22 mm de diámetro
- Llave extraíble sólo con la puerta cerrada
- Barnizado especial al horno con gran resistencia a la corrosión
- Placa de protección de la cerradura en acero carbonitrurado.
- Ensamblaje de componentes mediante soldadura robotizada.
- Cerradura y mecanismos fijados directamente sobre la puerta.

Dotación:

- Estantes
- Instrucciones de instalación y uso

Nota: * Los modelos señalados con un asterisco en la columna de Uds. tienen servicio prioritario

Tipología	Descripción	Dimensiones externas							Kg	Uds.	REFERENCIA			
		Alto H	Ancho L	Fondo P	Espesor puerta	Cerrojos verticales	Cerrojos horizontales	N.º de estantes			Peso aprox.	Mano Dcha.	Mano Izda.	Dim
<ul style="list-style-type: none"> • Versión sólo llave • 2 llaves ref. 00100.00.2 		190	310	150	8	-	2	1	9,400	1*	8A010	20	0	0
		190	310	200	8	-	2	1	10,100	1*	8A010	21	0	0
		240	360	150	8	-	2	1	12,800	1*	8A010	30	0	0
		240	360	200	8	-	2	1	13,600	1*	8A010	31	0	0
		300	420	200	8	-	2	1	18,300	1*	8A010	40	0	0
		300	420	250	8	-	2	1	19,400	1*	8A010	41	0	0

CAJAS FUERTES DE SOBREPONER SERIE 1 STELLA CON LLAVE



Características Técnicas:

- Frente monobloque en acero de espesor de 8 mm. con corte láser entre puerta y marco
- Bulones giratorios anti-sierra (excepto en medida 20) niquelados de 22 mm de diámetro
- Llave extraíble sólo con la puerta cerrada
- Barnizado especial al horno con gran resistencia a la corrosión
- Placa de protección de la cerradura en acero carbonitrurado.
- Ensamblaje de componentes mediante soldadura robotizada.
- Cerradura y mecanismos fijados directamente sobre la puerta.

Dotación:

- Estantes
- Instrucciones de instalación y uso

Nota: * Los modelos señalados con un asterisco en la columna de Uds. tienen servicio prioritario

Tipología	Descripción	Dimensiones externas							Kg	Uds.	REFERENCIA			
		Alto H	Ancho L	Fondo P	Espesor puerta	Cerrojos verticales	Cerrojos horizontales	N.º de estantes			Peso aprox.	Mano Dcha.	Mano Izda.	Dim
<ul style="list-style-type: none"> • Versión sólo llave • 2 llaves ref. 00100.00.2 • Tacos y tornillos de fijación 		190	310	250	8	-	2	1	12,380	1	8A050	23	0	0
		240	360	300	8	-	2	1	21,920	1	8A050	34	0	0
		300	420	350	8	-	2	1	31,500	1	8A050	43	0	0

Tipología	Descripción	Para serie/artículo	Kg Peso aprox.	Uds.	REFERENCIA			
					Tipo	Dim	Mano Dcha.	Izda.
	<ul style="list-style-type: none"> • Soporte en acero barnizado para cajas fuertes de sobreponer 	82050.74 82450.74 82550.74 82750.74	16,65	1	07125	00	0	0
	<ul style="list-style-type: none"> • Soporte en acero barnizado para cajas fuertes de sobreponer 	82050.85/95 82450.85/95 82550.85/95 82750.85/95	17,95	1	07125	01	0	0
	<ul style="list-style-type: none"> • Alimentador de emergencia a 9 V. (pila no incluida) <p>NOTA: para modelos actuales con funcionamiento interno a 6 V.</p>	82710, 82750, 82751, 83710		1	07430	32	0	0
	<ul style="list-style-type: none"> • Portapilas (4 pilas tipo alcalinas 1,5 V. (AA) no incluidas) <p>NOTA: para modelos actuales con funcionamiento interno a 6 V.</p>	82710, 82750, 82751, 83710		1	07114	05	0	0
	<ul style="list-style-type: none"> • Grupo soporte y bobina (solenoid) <p>NOTA: para modelos actuales con funcionamiento interno a 6 V.</p>	82710, 82750, 82751, 83710		1	07114	06	0	0
	<ul style="list-style-type: none"> • Circuito electrónico <p>NOTA: para modelos actuales con funcionamiento interno a 6 V.</p>	82751		1	07114	13	0	0
	<ul style="list-style-type: none"> • Teclado alfanumérico <p>NOTA: para modelos actuales con funcionamiento interno a 6 V.</p>	82710, 82750, 82751, 83710		1	07114	16	0	0
	<ul style="list-style-type: none"> • Kit de conversión cajas fuertes electrónicas, cambio de Digit a Digit vision (4 pilas tipo alcalinas 1,5 V. (AA) no incluidas) 	82710, 82750, 83710		1	07114	17	0	0

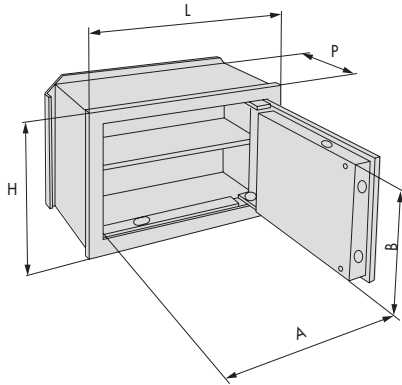

ARTÍCULO	DIMENSIONES (mm)								Bulones Estantes	Peso aprox. kg			
	Externas			Internas			Entrada				Fondo		
	H	L	P	H	L	P	A	B					
1-8A010-20	190	310	150	172	292	100	192	115	340	210	2	1	9,4
1-8A010-21	"	"	200	"	"	150	192	115	340	210	2	1	10,1
1-8A010-30	240	360	150	222	342	100	242	165	390	260	2	1	12,8
1-8A010-31	"	"	200	"	"	150	242	165	390	260	2	1	13,6
1-8A010-40	300	420	200	282	402	150	302	225	450	320	2	1	18,3
1-8A010-41	"	"	250	"	"	200	302	225	450	320	2	1	19,4
1-82010-10	170	260	150	152	242	100	142	95	290	190	2	-	7,3
1-82010-11	"	"	200	"	"	150	142	95	290	190	2	-	8,0
1-82010-20 1-82210-20 1-82410-20	190	310	150	172	292	100	192	115	340	210	2	1	12,9
1-82010-21 1-82210-21 1-82410-21	"	"	200	"	"	150	192	115	340	210	2	1	13,6
1-82010-30 1-82210-30 1-82410-30 1-82710-30	240	360	150	222	342	100	242	165	390	260	2	1	17,5
1-82010-31 1-82210-31 1-82410-31 1-82710-31	"	"	200	"	"	150	242	165	390	260	2	1	18,4
1-82010-32 1-82210-32 1-82410-32 1-82710-32	"	"	250	"	"	200	242	165	390	260	2	1	19,3
1-82010-40 1-82210-40 1-82410-40 1-82710-40	300	420	200	282	402	150	302	225	450	320	4+2	1	24,7
1-82010-41 1-82210-41 1-82410-41 1-82710-41	"	"	250	"	"	200	302	225	450	320	4+2	1	25,8
1-82010-42 1-82210-42 1-82410-42 1-82710-42	"	"	300	"	"	250	302	225	450	320	4+2	1	26,9
1-82010-50 1-82210-50 1-82410-50 1-82710-50	360	490	200	342	472	150	372	285	520	380	4+2	1	33,1
1-82010-51 1-82210-51 1-82410-51 1-82710-51	"	"	250	"	"	200	372	285	520	380	4+2	1	34,4
1-82010-52 1-82210-52 1-82410-52 1-82710-52	"	"	300	"	"	250	372	285	520	380	4+2	1	35,7
1-82010-70 1-82210-70 1-82410-70 1-82710-70	490	360	200	472	342	150	242	415	390	510	4+2	2	33,1
1-82010-71 1-82210-71 1-82410-71 1-82710-71	"	"	250	"	"	200	242	415	390	510	4+2	2	34,4
1-82010-72 1-82210-72 1-82410-72 1-82710-72	"	"	300	"	"	250	242	415	390	510	4+2	2	35,7
1-82010-80 1-82210-80 1-82410-80 1-82710-80	550	420	200	532	402	150	302	475	450	570	4+2	2	39,7
1-82010-81 1-82210-81 1-82410-81 1-82710-81	"	"	250	"	"	200	302	475	450	570	4+2	2	41,3
1-82010-82 1-82210-82 1-82410-82 1-82710-82	"	"	300	"	"	250	302	475	450	570	4+2	2	42,9
1-82010-90 1-82210-90 1-82410-90 1-82710-90	620	490	200	602	472	150	372	545	520	640	4+2	2	51,0
1-82010-91 1-82210-91 1-82410-91 1-82710-91	"	"	250	"	"	200	372	545	520	640	4+2	2	52,8
1-82010-92 1-82210-92 1-82410-92 1-82710-92	"	"	300	"	"	250	372	545	520	640	4+2	2	54,6

1

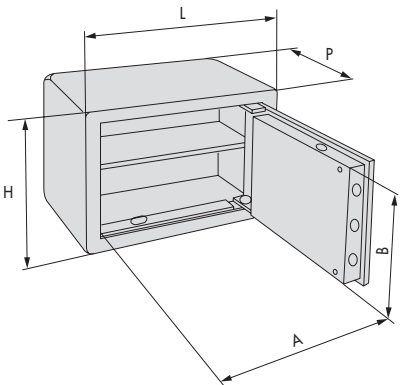

ARTÍCULO	DIMENSIONES (mm)								Bulones Estantes	Peso aprox. kg	
	Externas			Internas			Entrada				Fondo
	H	L	P	H	L	P	A	B			
1-8A050-23	240	360	300	230	350	245	242	165	2	1	12,3
1-8A050-34	300	420	350	290	410	295	302	225	2	1	21,9
1-8A050-43	360	490	350	350	480	295	372	285	2	1	31,5
1-82050-34 1-82250-34 1-82450-34 1-82750-34	240	360	300	230	350	245	242	165	2	1	25,5
1-82050-43 1-82250-43 1-82450-43 1-82750-43	300	420	350	290	410	295	302	225	4+2	1	38,7
1-82050-53 1-82250-53 1-82450-53 1-82750-53	360	490	350	350	480	295	372	285	4+2	1	49,5
1-82050-74 1-82250-74 1-82450-74 1-82750-74	490	360	400	480	350	345	242	415	4+2	2	54,2
1-82050-85 1-82250-85 1-82450-85 1-82750-85	550	420	450	540	410	395	302	475	4+2	2	69,4
1-82050-95 1-82250-95 1-82450-95 1-82750-95	620	490	450	610	480	395	372	545	4+2	2	84,5
1-82751-35	240	360	300	230	350	245	242	165	2	1	30,2
1-82751-75	490	360	400	480	350	345	242	415	4+2	2	57,6

2

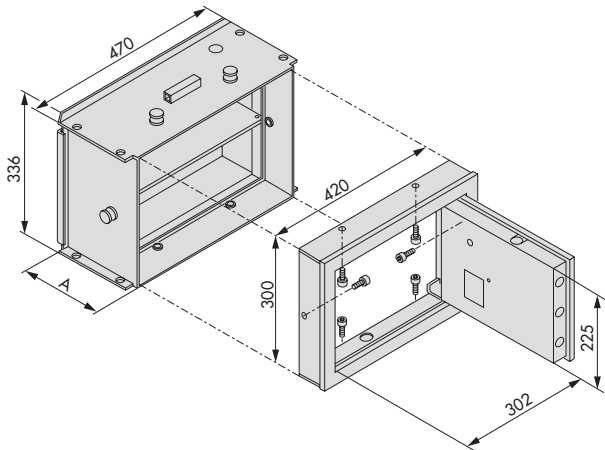

COMPARTIMENTO	DIMENSIONES (mm)								Bulones Estantes	Peso aprox. kg			
	Externas			Internas			Entrada				fondo		
	H	L	P	H	L	P	A	B					
1-83000-40	336	470	200	300	420	200	-	-	450	320	-	-	15,2
1-83000-41	"	"	250	"	"	250	-	-	"	"	-	-	16,3
1-83010-40	300	420	-	-	-	-	302	225	-	-	2+2	-	19,4
1-83710-40	"	"	-	-	-	-	"	"	-	-	2+2	-	19,7

3



Manillas



Manillas Serie PROJECT LINE	255
▲ Manillas Serie FIRE INOX LINE	257
▲ Manillas inox. con placa cuadrada	259
▲ Manillas con placa de nylon	260
Pomos y manillas	262
Esquemas dimensionales	263





Project Line

**ESPACIOS DE VALOR,
MANILLAS DE DISEÑO.**

Manillas y rosetas Cisa Project Line: diseño en los espacios de trabajo.

CISA para las nuevas oficinas de Faenza, ha elegido las manillas Project Line, ya que, incluso en el lugar de trabajo, el cuidado de los detalles y la elegancia de las formas son fundamentales. Son detalles que resaltan un proyecto.



Características y funciones

- Manillas y rosetas en acero INOX AISI 304 satinado.
- Empuñadura prefijada sobre el mecanismo con muelle de retorno.
- Fijación directa o con tornillos pasantes para puertas con espesor entre 38 y 54 mm. Tornillos de fijación y cuadradillo en dotación.
- Base de fijación en acero galvanizado para aplicaciones externas (versiones con roseta ovalada).

MANILLAS



Juego manillas
art. 1 07070 70 0

PL Oval



Juego manillas
art. 1 07070 80 0

PL Oval



Juego manillas
art. 1 07070 71 0

PL Angle



Juego manillas
art. 07070 82 0

PL Angle



Juego manillas
art. 1 07070 73 0

PL Radius



Juego manillas
art. 1 07070 81 0

PL Radius



Juego manillas
art. 1 07070 72 0

PL Arcus

ROSETAS



Juego rosetas
para cilindro con
perfil europeo
art. 1 06093 00 0



Juego rosetas ciegas
art. 1 06093 01 0



Juego rosetas para
cerraduras tipo Patent
art. 1 06093 02 0



Juego condenas para
puerta de baño
art. 1 06093 10 0



Juego condenas
para puerta de baño
con señalizador
libre/ocupado
art. 1 06093 11 0



Juego rosetas
para cilindro con
perfil europeo
art. 1 06093 04 0

Certificaciones

- Grado 3 - categoría de uso (alta frecuencia de utilización).
- EN1906 - Grado 7 durabilidad (200.000 ciclos).
- EN1670 - Grado 3 resistencia a la corrosión - 96 horas.
- EN1634 - Resistencia al fuego; 2 horas puerta madera y 4 h. puerta metálica.



Project Line

Características Técnicas:

- Manilla y roseta en acero INOX AISI 304 satinado
- Empuñadura prefijada sobre el mecanismo con muelle de retorno

Fijación:

- Fijación directa o con tornillos pasantes para puertas con espesor, entre 38 y 54 mm.

Dotación:

- Tornillos de fijación y cuadradillo 8 mm.

Acabados:

- Acero inox. AISI 304





Mano:

0= Reversible

Certificación:

- Grado 3 - categoría de uso (alta frecuencia de utilización)
- EN1906 - Grado 7 durabilidad (200.000 ciclos)
- EN1670 - Grado 3 resistencia a la corrosión - 96 horas
- EN1634 - resistencia al fuego; 2 horas puerta madera y 4 horas puerta metálica

Tipología	Descripción	Uds.	REFERENCIA			
			Mano	Dim	Dcha.	Izda.
	• Juego manillas serie PL Oval	1	1 07070	70	0	0
	• Juego manillas serie PL Oval • En dotación juego de rosetas para cilindro con perfil Europeo	1	1 07070	80	0	0
	• Juego manillas serie PL Angle	1	1 07070	71	0	0
	• Juego manillas serie PL Angle • En dotación juego de rosetas para cilindro con perfil Europeo	1	1 07070	82	0	0
	• Juego manillas serie PL Arcus	1	1 07070	72	0	0
	• Juego manillas serie PL Radius	1	1 07070	73	0	0
	• Juego manillas serie PL Radius • En dotación juego de rosetas para cilindro con perfil Europeo	1	1 07070	81	0	0
	• Juego rosetas para cilindro con perfil Europeo	1	1 06093	00	0	0
	• Juego rosetas para cilindro con perfil Europeo	1	1 06093	04	0	0
	• Juego rosetas ciegas	1	1 06093	01	0	0

Tipología	Descripción	 Uds.	REFERENCIA			
			Tipo	Dim	Mano Dcha. Izda.	
	<ul style="list-style-type: none"> • Juego rosetas para cerraduras tipo patent 	1	1 06093 02	0	0	
	<ul style="list-style-type: none"> • Juego condenas para puertas de baño 	1	1 06093 10	0	0	
	<ul style="list-style-type: none"> • Juego condenas para puertas de baño con señalizador libre/ocupado 	1	1 06093 11	0	0	



Características Técnicas:

- Manilla y placa en acero INOX AISI 316 satinado
- Empuñadura prefijada sobre el mecanismo con muelle de retorno

Fijación:

- Fijación directa o con tornillos pasantes para puertas con espesor, entre 38 y 70 mm.

Dotación:

- Tornillos de fijación
- Cuadradillo 9 mm.

Acabados:

- Acero inox. AISI 316

Mano:

- 0= Reversible
- 1= Derecha
- 2= Izquierda

Certificación:

- EN1906
- EN1670
- EN1634
- EN179

Tipología	Descripción	Para serie/artículo	Uds.	REFERENCIA			
				Tipo	Dim	Mano Dcha.	Izda.
	• Pareja de placas con manilla y agujero para cilindro D.E. 72 mm.	43000, 43020, 43025	6	1 07070 57	0	0	
	• Pareja de placas ciegas con manilla	43000, 43020, 43025	6	1 07070 54	0	0	
	• Placa con manilla y agujero para cilindro D.E. 72 mm.	43000, 43020, 43025	6	1 07076 56	1	-	
	• Placa con manilla y agujero para cilindro D.E. 72 mm.	43000, 43020, 43025	6	1 07076 56	-	2	
	• Placa ciega con manilla	43000, 43020, 43025	6	1 07076 55	1	-	

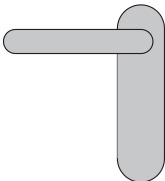
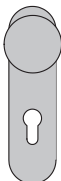
Tipología	Descripción	Para serie/artículo	 Uds.	REFERENCIA			
				Tipo	Dim	Mano Dcha.	Mano Izda.
	• Placa ciega con manilla	43000, 43020, 43025	6	1 07076 55	-	2	
	• Placa con pomo fijo y agujero para cilindro D.E. 72 mm.	43000, 43020, 43025	6	1 07076 57	0	0	





Características Técnicas:

- Manilla y placa en acero INOX AISI 316 satinado

Fijación:

- Fijación directa o con tornillos pasantes para puertas con espesor, entre 34 y 54 mm.

Dotación:

- Tornillos de fijación
- Cuadradillo 8 ó 9 mm.

Acabados:

- Acero inox. AISI 304

Mano:

0= Reversible

Certificación:

- EN1634 - resistencia al fuego
- EN1906
- EN179

Tipología	Descripción	Para serie/artículo	Uds.	REFERENCIA
	<ul style="list-style-type: none"> • Pareja de placas con agujero para cilindro D.E. 72 mm. • Cuadradillo 9 mm. 	43000, 43020, 43025	10	4702BP.EC.22.140.9
	<ul style="list-style-type: none"> • Pareja de placas con pomo fijo, manilla y agujero para cilindro D.E. 72 mm. • Cuadradillo 8 mm. 	43000, 43020, 43025	10	4702BP.EC.22.140
	<ul style="list-style-type: none"> • Pareja de placas ciegas con manilla • Cuadradillo 9 mm. 	43000, 43020, 43025	10	4702BP.B.22.140.9
	<ul style="list-style-type: none"> • Pareja de placas ciegas con manilla • Cuadradillo 8 mm. 	43000, 43020, 43025	10	4702BP.B.22.140
	<ul style="list-style-type: none"> • Pareja de placas con condensa • Cuadradillo 8 mm. • Mano derecha 	43000, 43020, 43025	10	4702BP.WC.22.140.R
	<ul style="list-style-type: none"> • Pareja de placas con condensa • Cuadradillo 8 mm. • Mano izquierda 	43000, 43020, 43025	10	4702BP.WC.22.140.L



Características Técnicas:

- Base de acero con tetones de fijación
- Placa en nylon

Dotación:

- Tornillos de fijación
- Cuadradillo 9 mm. en versiones con manilla

Acabados:

- Negro



Mano:

0= Reversible

Certificación:

- EN1634 - resistencia al fuego
- EN1906
- EN179

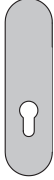
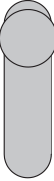
Tipología	Descripción	Para serie/artículo	Uds.	REFERENCIA			
				Tipo	Dim	Mano Dcha.	Izda.
	• Pareja de placas con agujero para cilindro D.E. 72 mm. SUSTITUYE AL ARTÍCULO 07070.12	43000, 43020, 43025	12	1	07070 22	0	0
	• Pareja de placas con pomo fijo, manilla y agujero para cilindro D.E. 72 mm. SUSTITUYE AL ARTÍCULO 07070.14	43000, 43020, 43025	12	1	07070 24	0	0
	• Pareja de placas con pomo fijo con agujero para cilindro D.E. 72 mm. SUSTITUYE AL ARTÍCULO 07070.14.14	43000, 43020, 43025	12	1	07070 27	0	0
	• Pareja de placas con pomo fijo con agujero para cilindro y manilla ciega D.E. 72 mm. SUSTITUYE AL ARTÍCULO 07070.14.15	43000, 43020, 43025	12	1	07070 28	0	0
	• Pareja de placas ciegas con manilla SUSTITUYE AL ARTÍCULO 07070.15	43000, 43020, 43025	12	1	07070 25	0	0
	• Pareja de placas con manilla y agujero para cilindro D.E. 72 mm. SUSTITUYE AL ARTÍCULO 07070.16	43000, 43020, 43025	12	1	07070 26	0	0

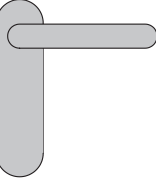
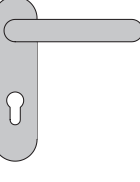
Tipología	Descripción	Ejes	Uds.	REFERENCIA			
				Tipo	Dim	Mano Dcha.	Izda.
	<ul style="list-style-type: none"> Placa exterior ciega para montaje reforzado SUSTITUYE AL ARTÍCULO 07076.11 	-	12	1 07076 21	0	0	
	<ul style="list-style-type: none"> Placa exterior con agujero para cilindro SUSTITUYE AL ARTÍCULO 07076.12 	-	12	1 07076 22	0	0	
	<ul style="list-style-type: none"> Placa exterior con pomo fijo SUSTITUYE AL ARTÍCULO 07076.13 	-	12	1 07076 23	0	0	
	<ul style="list-style-type: none"> Placa exterior con pomo fijo y agujero para cilindro SUSTITUYE AL ARTÍCULO 07076.14 	-	12	1 07076 24	0	0	
	<ul style="list-style-type: none"> Placa exterior con manilla (En dotación cuadradillo partido art. 07083.55.0 40x61 mm.) SUSTITUYE AL ARTÍCULO 07076.15 	-	12	1 07076 25	0	0	
	<ul style="list-style-type: none"> Placa exterior con manilla y agujero para cilindro (En dotación cuadradillo partido art. 07083.55.0 40x61 mm.) SUSTITUYE AL ARTÍCULO 07076.16 	72	12	1 07076 26	0	0	

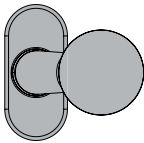
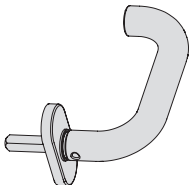
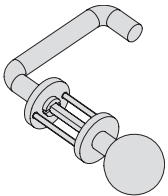
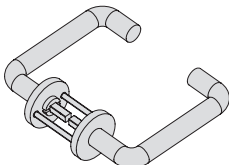
Tipología	Descripción	Para serie/artículo	 Uds.	REFERENCIA				
				Tipo	Dim	Mano Dcha.	Mano Izda.	
	<ul style="list-style-type: none"> • Pomo adaptable a cerraduras SikurExit • Acabado: níquel cromo satinado (B1) • Para cumplir con la norma EN 179 instalar la manilla art. 1.07070-66-0-B1 	43225, 43235 43236, 43725 43735, 43825 43835	1	1	07070	56	0	0
	<ul style="list-style-type: none"> • Manilla adaptable a cerraduras SikurExit • Acabado: níquel cromo satinado (B1) • Para cumplir con la norma EN 179 instalar 2 uds. 	43225, 43235 43236, 43725 43735, 43825 43835	1	1	07070	66	0	0
	<ul style="list-style-type: none"> • Juego de manilla y pomo en acabado bronce anodizado (cerraduras ExitLock, MyEVO) • Disponible en acabado níquel cromo satinado (Acabado B1) 		1	1	07070	50	0	0
	<ul style="list-style-type: none"> • Juego de manillas en acabado bronce anodizado (cerraduras ExitLock) • Disponible en acabado níquel cromo satinado (Acabado B1) 		1	1	07070	60	0	0

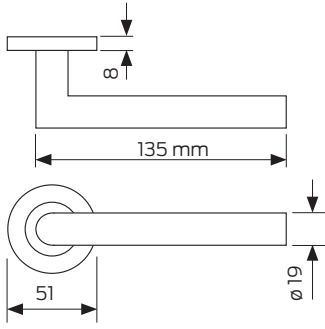

ARTÍCULO
07070.70/71/72/73

1

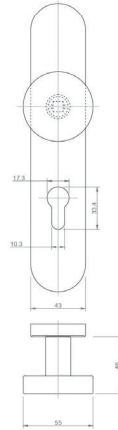

ARTÍCULO
07076.57

4

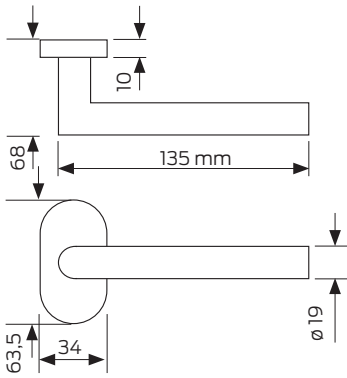

ARTÍCULO
07070.80/81/82

2

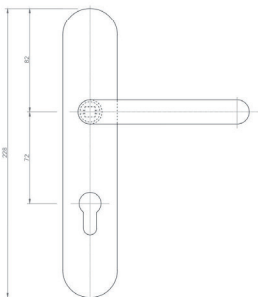
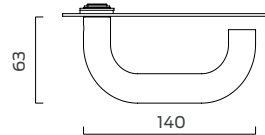
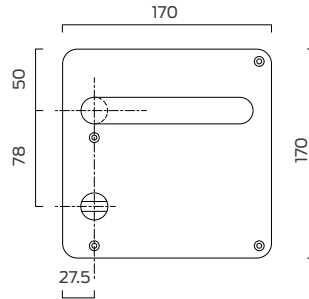
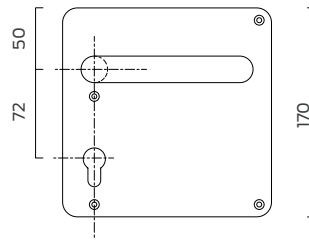

ARTÍCULO
07076.55/56

3

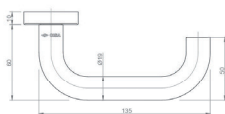

ARTÍCULO
4702BP.XX

5



Cerraduras
cortafuego y
cerraduras con
función antipánico



Modalidades de funcionamiento cerraduras con función antipánico	267
Cerraduras cortafuego Serie MITO	268
Cerraduras cortafuego con función antipánico Serie MITO-PANIC	270
Cerraduras cortafuego electromecánicas Series MITO y MITO-PANIC	272
▲ Cerraduras eléctricas solo picaporte con función antipánico	273
Cerraduras con función antipánico Serie SIKUREXIT	274
Cerraduras multipunto con función antipánico Serie SIKUREXIT	275
Cerraduras cortafuego función antipánico puertas acorazadas Serie EXITLOCK	278
Selectores de cierre cortafuego para puertas de 2 hojas	279
Accesorios cerraduras cortafuego	280
Esquemas dimensionales	284



FUNCIÓN	ACCIONAMIENTO	FUNCIONAMIENTO
<p>A ENTRADA DESDE EL EXTERIOR SÓLO CON LLAVE Para puertas que por su uso, deben abrirse desde el exterior solo por personal autorizado, con llave</p>	<p>INTERNO</p> <ul style="list-style-type: none"> Dispositivo antipánico para abrir Llave para cerrar con palanca <p>EXTERNO</p> <ul style="list-style-type: none"> La llave acciona el picaporte y la palanca 	<p>1 La entrada desde el exterior sólo con llave</p> <p>2 La entrada desde el exterior sólo con llave</p>
<p>B MANILLA EXTERNA HABILITADA O DESHABILITADA Para puertas que por su uso, deben abrirse desde el exterior, dejando el paso libre durante un periodo de tiempo determinado</p>	<p>INTERNO</p> <ul style="list-style-type: none"> Dispositivo antipánico para abrir Llave para cerrar con palanca y habilita/deshabilita la manilla externa <p>EXTERNO</p> <ul style="list-style-type: none"> La llave acciona la palanca y habilita/deshabilita la manilla externa para el accionamiento del picaporte 	<p>1 La manilla externa se habilita rotando la llave en el sentido de apertura, una vez recogida la vuelta de palanca (extrayendo la llave, la manilla permanece habilitada).</p> <p>2 Cerrando con palanca, la manilla externa se deshabilita y permanece así aunque se accione el dispositivo antipánico</p>
<p>C MANILLA EXTERNA DESHABILITADA AUTOMÁTICAMENTE Para puertas que por su uso, deben abrirse desde el exterior solo por personal autorizado, con llave y permitir el acceso libre en presencia de personal autorizado</p>	<p>INTERNO</p> <ul style="list-style-type: none"> Dispositivo antipánico para abrir Llave para cerrar con palanca <p>EXTERNO</p> <ul style="list-style-type: none"> La llave acciona la palanca y habilita la manilla externa para el accionamiento del picaporte 	<p>1 La manilla externa se habilita rotando la llave en el sentido de apertura, una vez recogida la vuelta de palanca (sin extraer la llave, la manilla permanece habilitada).</p> <p>2 Extrayendo la llave, la manilla externa se deshabilita automáticamente.</p>
<p>D MANILLA EXTERNA SIEMPRE HABILITADA Para puertas que dividen zonas de paso (por ejemplo: pasillos)</p>	<p>INTERNO</p> <ul style="list-style-type: none"> Dispositivo antipánico para abrir Llave para cerrar con palanca <p>EXTERNO</p> <ul style="list-style-type: none"> La llave acciona la palanca. La manilla, con palanca retraída, siempre acciona el picaporte 	<p>1 La manilla externa esta siempre habilitada cuando la palanca esta retraída</p> <p>2 Después del accionamiento del dispositivo antipánico, es siempre posible la entrada desde el exterior, mientras no se accione la palanca con la llave</p>



CE

Mito



Características Técnicas:

- Frente en acero cincado
- Caja en acero cincado
- Picaporte en acero cincado
- Cuadro manilla 9 mm

Cilindro no incluido

Mano:
0= Reversible

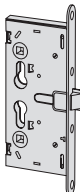
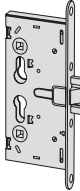
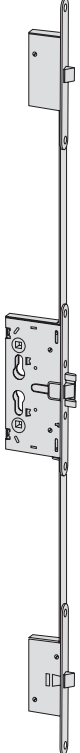
Bajo pedido:
• Frente inox (acabado 20)

Tipología	Descripción	Vueltas	Ejes	Frente	Entrada	Uds.	REFERENCIA			
							Tipo	Dim	Mano Dcha. Izda.	
	<ul style="list-style-type: none"> • Sólo picaporte • FUNCIONAMIENTO: - Picaporte accionado por llave y por manilla 	-	72	24	65	12	43000	65	0	0
	<ul style="list-style-type: none"> • Picaporte y palanca • Palanca 15 mm • FUNCIONAMIENTO: - Picaporte accionado por llave y por manilla - Palanca accionada por llave 	1	72	24	65	12	43020	65	0	0
	<ul style="list-style-type: none"> • Picaportes y palanca • Palanca 15 mm. • 3 puntos de cierre • FUNCIONAMIENTO: - Picaportes accionados por llave y por manilla - Palanca accionada por llave 	1	72	24	65	6	43025	65	0	0
	<ul style="list-style-type: none"> • Dispositivo de cierre para hoja secundaria en puertas de dos hojas • FUNCIONAMIENTO: - El desbloqueo de las varillas se realiza a través de un botón situado en el frente • BAJO PEDIDO - Varillas internas roscadas ref. 07088.03 - Dispositivo bloqueo de varillas ref. 07089.50 	-	-	24	-	1	43091	00	0	0

Tipología	Descripción						REFERENCIA			
		Vueltas	Ejes	Frente	Entrada	Uds.	Tipo	Dim	Mano Dcha. Izda.	
		-	72	24	65	6	43015	65	0	0

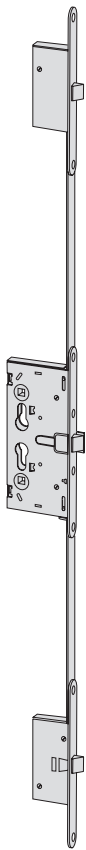

- Sólo picaportes
- 3 puntos de cierre
- **FUNCIONAMIENTO:**
 - Interior: con dispositivo antipánico y/o llave
 - Exterior: La llave condensa o descondena la manilla y retrae los picaportes
 - La manilla retrae los picaportes sólo si esta descondenada.
- Cuadro manilla pasante
- Función manilla libre



Características Técnicas:

- Frente en acero cincado
- Caja en acero cincado
- Picaporte en acero cincado
- Cuadro manilla 9 mm
- Adaptable a dispositivos antipánico series 59600, 59711, 59321 y 59371

Mano:

0= Reversible

Cilindro no incluido

Bajo pedido:

- Frente inox (acabado 20)



Normativa:

Certificación **CE** con los dispositivos antipánico series 59600, 59711, 59321, 59371, 59607 y 59617

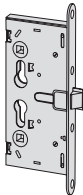
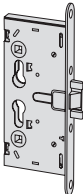
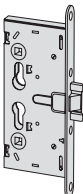
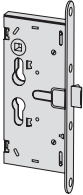
Mito Panic

Tipología	Descripción						REFERENCIA			
		Vueltas	Ejes	Frente	Entrada	Uds.	Tipo	Dim	Mano Dcha. Izda.	
	<ul style="list-style-type: none"> • Sólo picaporte • FUNCIONAMIENTO: <ul style="list-style-type: none"> - Interior: con dispositivo antipánico y/o llave - Exterior: la llave condena o descondena la manilla y retrae el picaporte - La manilla retrae el picaporte sólo si esta descondenada. • Cuadro manilla partido 	-	72	24	65	6	43110	65	0	0
	<ul style="list-style-type: none"> • Picaporte y palanca • Palanca 15 mm • FUNCIONAMIENTO: <ul style="list-style-type: none"> - Interior: con dispositivo antipánico y/o llave - Exterior: la llave retrae el picaporte y la palanca • Cuadro manilla pasante 	1	72	24	65	6	43120	65	0	0
	<ul style="list-style-type: none"> • Picaporte y palanca • Palanca 15 mm • FUNCIONAMIENTO: <ul style="list-style-type: none"> - Interior: con dispositivo antipánico y/o llave - Exterior: la llave retrae el picaporte y la palanca. La manilla retrae el picaporte • Cuadro manilla partido 	1	72	24	65	6	43130	65	0	0
	<ul style="list-style-type: none"> • Picaporte invertido • FUNCIONAMIENTO: <ul style="list-style-type: none"> - Interior: con manilla y/o llave - Exterior: la llave condena o descondena la manilla y retrae el picaporte - La manilla retrae el picaporte sólo si esta descondenada. • Cuadro manilla partido • PARA INSTALACIONES EN PUERTAS CON APERTURA INTERIOR 	1	72	24	65	25	43160	65	1	2

Mano:

- 1=derecha interna 
- 2=izquierda interna 

Tipología	Descripción	Vueltas	Ejes	Frente	Entrada	Uds.	REFERENCIA			
							Tipo	Dim	Mano Dcha.	Mano Izda.

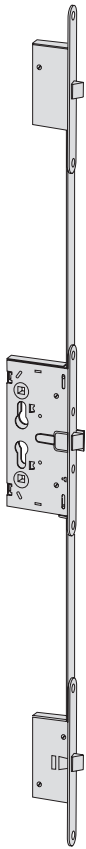

- Sólo picaportes
- 3 puntos de cierre
- FUNCIONAMIENTO:
 - Interior: con dispositivo antipánico y/o llave
 - Exterior: La llave condensa o descondena la manilla y retrae los picaportes
 - La manilla retrae los picaportes sólo si esta descondenada.
- Cuadro manilla partido

-	72	24	65	6	43115	65	0	0
---	----	----	----	---	-------	----	---	---

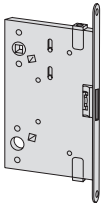

- Contracerradura para hoja secundaria en puertas de dos hojas
- **NOTA: En la hoja principal debe ir instalada una cerradura con sólo picaporte ref. 43110 o 43115**
- FUNCIONAMIENTO:
 - Interior: con dispositivo antipánico
- BAJO PEDIDO
 - Varillas internas roscadas ref. 07088.03
 - Dispositivo bloqueo de varillas ref. 07089.50

-	-	24	65	6	43190	65	0	0
-	-	24	95	6	43190	95	0	0

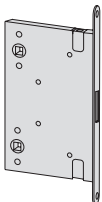

- Contracerradura para hoja secundaria en puertas de dos hojas
- Con doble alojamiento para cuadradillo (puertas reversibles)
- **NOTA: En la hoja principal debe ir instalada una cerradura con sólo picaporte ref. 43110 o 43115**
- FUNCIONAMIENTO:
 - Interior: con dispositivo antipánico
- BAJO PEDIDO
 - Varillas internas roscadas ref. 07088.03
 - Dispositivo bloqueo de varillas ref. 07089.50

-	-	24	65	6	1 43191	65	0	0
-	-	24	95	6	1 43191	95	0	0





Características Técnicas:

- Frente en acero cincado
- Caja en acero cincado
- Picaporte en acero cincado
- Cuadro manilla 9 mm
- Artículo 13110 adaptable a dispositivos antipánico series 59600 y 59711
- Cierre de día mecánico
- Tensión 12 V. cc, 800 mA
- Versiones 13200, 13210, 13260 con función FAIL SAFE



Normativa:

Certificación con los dispositivos antipánico series 59600, 59607, 59617 y 59711

Mano:

0= Reversible

Cilindro no incluido

Bajo pedido:

- Frente inox (acabado 20), incremento de precio

Mito y Mito Panic

Tipología	Descripción	Vueltas	Ejes	Frente	Entrada	Uds.	REFERENCIA			
							Tipo	Dim	Mano Dcha.	Izda.
	<ul style="list-style-type: none"> • VERSIÓN MECÁNICA • Sólo picaporte • FUNCIONAMIENTO: <ul style="list-style-type: none"> - Picaporte accionado por manilla (con "falsa palanca" desactivada) - Picaporte accionado eléctricamente por manilla (con "falsa palanca" activada mediante la llave) • Cuadro manilla pasante 	1	72	24	65	1	1 13100	65	0	0
		1	72	24	65	1	1 13200	65	0	0
	<ul style="list-style-type: none"> • VERSIÓN ANTIPÁNICO • Sólo picaporte • FUNCIONAMIENTO: <ul style="list-style-type: none"> - Interior: con dispositivo antipánico y/o llave - Exterior: <ul style="list-style-type: none"> Picaporte accionado por manilla (con "falsa palanca" desactivada) Picaporte accionado eléctricamente por manilla (con "falsa palanca" activada mediante la llave) • Cuadro manilla partido 	1	72	24	65	1	1 13110	65	0	0
		1	72	24	65	1	1 13210	65	0	0
	<ul style="list-style-type: none"> • VERSIÓN ANTIPÁNICO • Picaporte invertido • FUNCIONAMIENTO: <ul style="list-style-type: none"> - Interior: con manilla y/o llave - Exterior: la llave condena o descondena la manilla y retrae el picaporte - La manilla retrae el picaporte sólo si esta descondenada. • Cuadro manilla partido • PARA INSTALACIONES EN PUERTAS CON APERTURA INTERIOR 	1	72	24	65	1	1 13160	65	1	2
		1	72	24	65	1	1 13260	65	1	2
	<ul style="list-style-type: none"> • Temporizador modulable multiescala • Escala de tiempos regulable • Tensión de ejercicio 12/24 V ca/cc. 	6					07022	20	0	0

Mano:
 1=derecha
 interna
 2=izquierda
 interna



Características Técnicas:

- Caja en acero cincado
- Frente en acero inox
- Picaporte y palanca niquelados
- Picaporte y pitón de recarga reversibles
- Tensión 12 V ca CE
- Corriente absorbida 3,1 A

Dotación:

- Tornillos fijación cerradura y cilindro
- Pareja de espesores en nylon ref. 06141.65.0

Bajo pedido:

- Dotaciones específicas de cilindros y cerradores adaptables a las distintas series de perfiles de aluminio
- Escudo de protección ref. 06460.00.0
- Botón pulsador ref. 06110.15.0
- Contraceradura 43295 para puerta de 2 hojas

Mano:

0=Reversible

Cilindro no incluido

Normativa:

- Conforme a la norma europea UNE EN179
- Conforme a la norma europea UNE EN1125

Tipología	Descripción	Vueltas	Ejes	Frente	Entrada	Uds.	REFERENCIA			
							Tipo	Dim	Mano Dcha.	Izda.



- Adaptable a dispositivos antipánico conforme a la norma EN1125; 59607.10.0 ó 59711.00/01.0
- Adaptable a manillas conforme a la norma EN179
- En puertas de dos hojas combinar con contraceradura 43295

-	85	22	25	1	1	16605	25	0	0
-	85	22	30	1	1	16605	30	0	0
-	85	22	35	1	1	16605	35	0	0



Características Técnicas:

- Función antipánico reversible que permite una rápida evacuación en caso de emergencia aunque la cerradura esté cerrada con llave simplemente accionando la manilla o el dispositivo antipánico
- Caja en acero cincado
- Picaporte, piton autoblocante y palancas niquelados
- Picaporte y pitón sistema autoblocante regulables
- Agujeros pasantes DIN para instalación de manillas
- Cuadro manilla 8 mm.

Dotación:

- Tornillos fijación cerradura y cilindro
- 2 embellecedores para cilindro ref. 06012.01.0
- Tornillo para desactivar el retroceso de la palanca en puertas de una hoja

Bajo pedido:

- Cilindro
- Dotaciones específicas de cilindros y cerraderos adaptables a las distintas series de perfiles de aluminio
- Escudo de protección ref. 06460.05.0

Mano:

0= Reversible

Certificación:

- Certificación CE con los dispositivos antipánico series 59607, 59617 y 59711
- Apta para puertas certificadas EN1627 hasta clase de resistencia WK/RC 4

SikurExit

Tipología	Descripción	Función	Vueltas	Ejes	Frente	Entrada	Uds.	REFERENCIA			
								Tipo	Dim	Mano Dcha.	Izda.

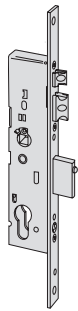

PARA PUERTAS DE 1 Ó 2 HOJAS

- Frente "plano" en acero INOX 24x3 mm
- Picaporte regulable de 11 a 17 mm con sistema autobloqueo
- 1 palanca lateral

A/D	1	92	24	30	1	1 43225 30 0 0
A/D	1	92	24	35	1	1 43225 35 0 0
A/D	1	92	24	40	1	1 43225 40 0 0
A/D	1	92	24	45	1	1 43225 45 0 0

FUNCIÓN TIPO A

- Interno:
 - Dispositivo antipánico para abrir
 - Llave para cerrar con palanca
- Externo:
 - Llave para accionar el picaporte y la palanca

B	1	92	24	30	1	1 43235 30 0 0
B	1	92	24	35	1	1 43235 35 0 0
B	1	92	24	40	1	1 43235 40 0 0
B	1	92	24	45	1	1 43235 45 0 0

FUNCIÓN TIPO B

- Interno:
 - Dispositivo antipánico para abrir
 - Llave para cerrar con palanca y habilitar/deshabilitar la manilla externa para el accionamiento del picaporte
- Externo:
 - Llave para cerrar con palanca y habilitar/deshabilitar la manilla externa para el accionamiento del picaporte

C	1	92	24	30	1	1 43236 30 0 0
C	1	92	24	35	1	1 43236 35 0 0
C	1	92	24	40	1	1 43236 40 0 0
C	1	92	24	45	1	1 43236 45 0 0

FUNCIÓN TIPO C

- Interno:
 - Dispositivo antipánico para abrir
 - Llave para cerrar con palanca y habilitar/deshabilitar la manilla externa para el accionamiento del picaporte
- Externo:
 - Llave para cerrar con palanca y habilitar/deshabilitar la manilla externa para el accionamiento del picaporte
 - La manilla permanece habilitada con la llave introducida, extrayendo la llave de deshabilita la manilla

FUNCIÓN TIPO D

- Interno:
 - Dispositivo antipánico para abrir
 - Llave para cerrar con palanca
- Externo:
 - Llave para cerrar con palanca
 - La manilla, con palanca retraída, siempre acciona el picaporte

Para ampliar información sobre los tipos de funciones ver cuadro pág. 267



Características Técnicas:

- Función antipánico reversible que permite una rápida evacuación en caso de emergencia aunque la cerradura esté cerrada con los tres puntos de cierre simplemente accionando la manilla o el dispositivo antipánico
- Caja en acero cincado
- Picaporte, piton autoblocante y palancas niquelados
- Picaporte y pitón sistema autoblocante regulables
- Agujeros pasantes DIN para instalación de manillas
- Cuadro manilla 8 mm.

Dotación:

- Tornillos fijación cerradura y cilindro
- 2 embellecedores para cilindro ref. 06012.01.0
- Tornillo para desactivar el retroceso de la palanca en puertas de una hoja
- Sistema "cierre de día" en el modelo con función A (consultar disponibilidad)

Bajo pedido:

- Cilindro
- Dotaciones específicas de cilindros y cerraderos adaptables a las distintas series de perfiles de aluminio
- Escudo de protección ref. 06460.05.0

Mano:

0= Reversible

Certificación:

- Conforme a la norma europea prEN15685, grado 6 seguridad (1.000 kg. resistencia carga lateral y 600 kg. resistencia carga frontal) y grado 7 con accesorio serie 06436
- Apta para puertas certificadas EN1627 hasta clase de resistencia WK/RC 4
- Certificación CE con los dispositivos antipánico series 59607, 59617 y 59711

SikurExit

Tipología	Descripción	Función	Vueltas	Ejes	Frente	Entrada	Uds.	REFERENCIA			
								Tipo	Dim	Mano Dcha.	Izda.

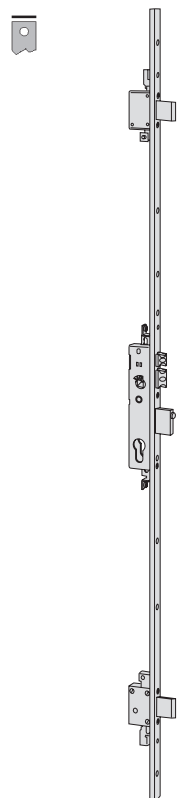

PARA PUERTAS DE 1 Ó 2 HOJAS

- Frente ajustable "plano" en acero INOX 24x3 mm con altura 2.300 mm
- corte máximo superior 350 mm
- corte máximo inferior 150 mm
- Picaporte regulable de 11 a 17 mm con sistema autobloqueo
- 3 palancas laterales

A/D	1	92	24	30	1	1	43725	30	0	0
A/D	1	92	24	35	1	1	43725	35	0	0
A/D	1	92	24	40	1	1	43725	40	0	0
A/D	1	92	24	45	1	1	43725	45	0	0

FUNCIÓN TIPO A

- Interno:
 - Dispositivo antipánico para abrir
 - Llave para cerrar con palancas
- Externo:
 - Llave para accionar el picaporte y las palancas

B	1	92	24	30	1	1	43735	30	0	0
B	1	92	24	35	1	1	43735	35	0	0
B	1	92	24	40	1	1	43735	40	0	0
B	1	92	24	45	1	1	43735	45	0	0

FUNCIÓN TIPO B

- Interno:
 - Dispositivo antipánico para abrir
 - Llave para cerrar con palancas y habilitar/deshabilitar la manilla externa para el accionamiento del picaporte
- Externo:
 - Llave para cerrar con palancas y habilitar/deshabilitar la manilla externa para el accionamiento del picaporte

FUNCIÓN TIPO D

- Interno:
 - Dispositivo antipánico para abrir
 - Llave para cerrar con palancas
- Externo:
 - Llave para cerrar con palancas
 - La manilla, con palancas retraídas, siempre acciona el picaporte

Para ampliar información sobre los tipos de funciones ver cuadro pág. 267

Tipología	Descripción						REFERENCIA			
		Función	Vueltas	Ejes	Frente	Entrada	Uds.	Mano	Dim	Dcha.



PARA PUERTAS DE 1 Ó 2 HOJAS

- Frente ajustable "U" en acero INOX 24x5 mm con altura 2.300 mm
- corte máximo superior 350 mm
- corte máximo inferior 150 mm
- Picaporte regulable de 11 a 17 mm con sistema autobloqueo
- 3 palancas laterales

A/D	1	92	24	30	1	1 43825 30 0 0
A/D	1	92	24	35	1	1 43825 35 0 0
A/D	1	92	24	40	1	1 43825 40 0 0
A/D	1	92	24	45	1	1 43825 45 0 0

FUNCIÓN TIPO A

- Interno:
 - Dispositivo antipánico para abrir
 - Llave para cerrar con palancas
- Externo:
 - Llave para accionar el picaporte y las palancas

B	1	92	24	30	1	1 43835 30 0 0
B	1	92	24	35	1	1 43835 35 0 0
B	1	92	24	40	1	1 43835 40 0 0
B	1	92	24	45	1	1 43835 45 0 0

FUNCIÓN TIPO B

- Interno:
 - Dispositivo antipánico para abrir
 - Llave para cerrar con palancas y habilitar/deshabilitar la manilla externa para el accionamiento del picaporte
- Externo:
 - Llave para cerrar con palancas y habilitar/deshabilitar la manilla externa para el accionamiento del picaporte

FUNCIÓN TIPO D

- Interno:
 - Dispositivo antipánico para abrir
 - Llave para cerrar con palancas
- Externo:
 - Llave para cerrar con palancas
 - La manilla, con palancas retraídas, siempre acciona el picaporte

Para ampliar información sobre los tipos de funciones ver cuadro pág. 267

Tipología	Descripción					REFERENCIA			
		Ejes	Frente	Entrada	Uds.	Tipo	Dim	Mano Dcha. Izda.	

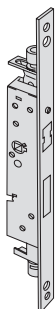

**CONTRACERRADURA PARA HOJA SECUNDARIA
ADAPTABLE A CERRADURA ANTIPÁNICO**

- En la hoja principal debe estar instalada una cerradura serie 16605, 43725, 43735, 43825, 43835, 43225, 43235, 43236
- Frente en acero con tratamiento cincado de alta resistencia 24x3 mm
- Enganche de las varillas regulable en 18 mm en sentido horizontal
- Impulsor de la palanca regulable en 5,5 mm.
- Restablecimiento del cierre de las varillas automático o manual
- Espesores en nylon nº 1 de 5 mm para perfil tipo "R" y nº 2 de 3 mm. para perfil tipo "PORTA"
- Tornillos de fijación contracerradura

-	24	30	1	1	43295 30	0	0
-	24	40	1	1	43295 40	0	0
-	24	60	1	1	43295 60	0	0
-	24	75	1	1	43295 75	0	0

FUNCIONES

- Interno:
 - Con dispositivo antipánico
- Externo:
 - Sin funcionamiento



Exitlock



Características Técnicas:

- Caja, picaporte reversible y bulones en acero cincado de alta resistencia
- Frente en acero cincado niquelado de alta resistencia (artículos 56936, 56937)
- Predisposición para cierres suplementarios

Dotación:

- Instrucciones de instalación
- Cerradero 06220.26.0
- **Cilindro no incluido**

Normativa:

- Producto conforme a la Norma Europea EN 12209
- Marcado CE
- Certificación voluntaria ICIM según la norma EN 1125

Mano:

- 0= Reversible

Bajo pedido:

- Escudo de protección 06460, 06480
- Embellecedor interno 06473
- Para cierres suplementarios
 - Desviadores 06433.00/01
 - Juego de barras 06425.06.0
 - Cerraderos 06220.28/29
- Para salidas antipánico (EN1125)
 - Dispositivo antipánico serie 59607 ó 59711
- Para salidas de emergencia (EN179)
 - Manilla 07070.50.0
 - Juego de manillas 07070.60.0

Tipología	Descripción	Vueltas	Ejes	Frente	Entrada	Uds.	REFERENCIA			
							Tipo	Dim	Mano Dcha.	Izda.

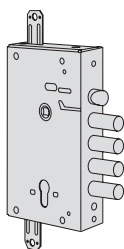

- Versión sin frente
- Picaporte y 4 bulones
- Predispuesta para cierres suplementarios

• FUNCIONAMIENTO TIPO B:

- Interior: con dispositivo antipánico y/o manilla para abrir y llave para cerrar
 - La llave condena o descondena la manilla
- Exterior: la llave condena o descondena la manilla y retrae los bulones
- La manilla retrae el picaporte sólo si esta descondenada.

2	85	-	64	1	1	56916	28	0	0
---	----	---	----	---	---	-------	----	---	---

• FUNCIONAMIENTO TIPO A/D:

- Interior: con dispositivo antipánico y/o manilla para abrir y llave para cerrar
 - La manilla con los bulones en posición de abierto permite el accionamiento del picaporte
- Exterior: La llave retrae el picaporte y los bulones

2	85	-	64	1	1	56917	28	0	0
---	----	---	----	---	---	-------	----	---	---

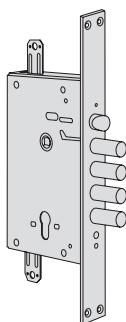

- Versión con frente
- Picaporte y 4 bulones
- Predispuesta para cierres suplementarios

• FUNCIONAMIENTO TIPO B:





- Interior: con dispositivo antipánico y/o manilla para abrir y llave para cerrar
 - La llave condena o descondena la manilla
- Exterior: la llave condena o descondena la manilla y retrae los bulones
- La manilla retrae el picaporte sólo si esta descondenada.

2	85	35	67	1	1	56936	28	0	0
---	----	----	----	---	---	-------	----	---	---

• FUNCIONAMIENTO TIPO A/D:

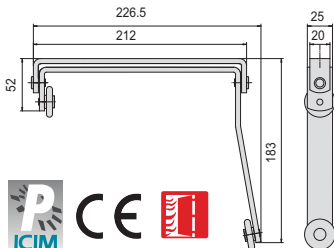
- Interior: con dispositivo antipánico y/o manilla para abrir y llave para cerrar
 - La manilla con los bulones en posición de abierto permite el accionamiento del picaporte
- Exterior: La llave retrae el picaporte y los bulones

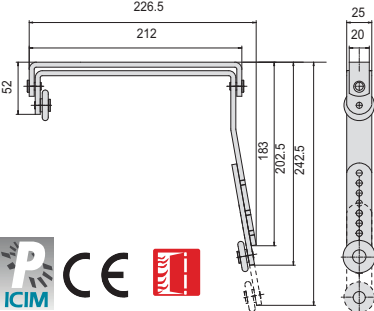
2	85	35	67	1	1	56937	28	0	0
---	----	----	----	---	---	-------	----	---	---

Tipología	Descripción	 Uds.	REFERENCIA			
			Tipo	Dim	Mano Dcha. Izda.	
 	<ul style="list-style-type: none"> • Selector de cierre estándar • Acero cromado • Marcado CE 	2	07084	10	0	0
	<ul style="list-style-type: none"> • Selector de cierre estándar • Acero inox. • Marcado CE • Certificación voluntaria ICIM según la norma EN 1158 	2	07084	20	0	0
 	<ul style="list-style-type: none"> • Selector de cierre regulable • Acero cromado • Marcado CE • Versión recomendada para puertas con anchura > 900 mm 	2	07084	11	0	0
	<ul style="list-style-type: none"> • Selector de cierre regulable • Acero inox. • Marcado CE • Certificación voluntaria ICIM según la norma EN 1158 • Versión recomendada para puertas con anchura > 900 mm 	2	07084	21	0	0

Tipología	Descripción	Para serie/artículo	Uds.	REFERENCIA			
				Tipo	Dim	Mano Dcha.	Mano Izda.
	• Cerradero de suelo	Varillas con puntal de 10 mm de diámetro	12	06086	00	0	0
	• Cerradero de suelo con salvapalvo	Varillas con puntal de 8 mm de diámetro	12	06086	02	0	0
	• Adaptador cifrado para llave tipo patent	43000, 43020, 43025	6	07071	10.1	0	0
	• Cerradero en acero cincado	131xx, 430xx, 431xx	20	07073	20	0	0
	• Cerradero en acero cincado	131xx, 430xx, 431xx	20	07073	21	0	0
	• Frente ciego cerradura MITO (adaptable a cajeados de cerraduras MITO)	131xx, 430xx, 431xx	1	T02	013 50	0	0
	• Pareja de varillas internas roscadas de 8 mm de diámetro y puntales macizos de 10 mm de diámetro (ref. 06291.05)	43091, 43190, 43295	12	07088	03	0	0
	• Pieza de unión para juego de varillas	06441, 07088	12	06291	20	0	0
	• Dispositivo de bloqueo varillas en acero, compuesto de: - espesor art. 1.06141-81-0 - cerradero superior art. 1.06141-80-0	43091, 43190	3	07089	50	0	0

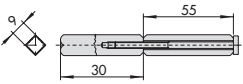
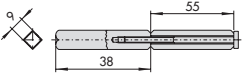
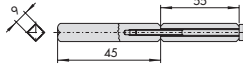
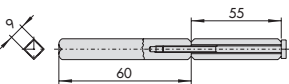
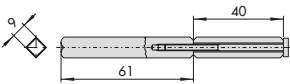
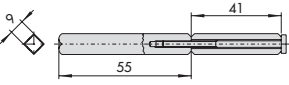
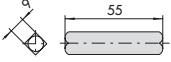
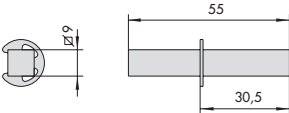
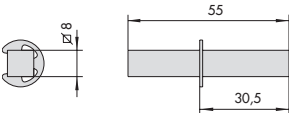
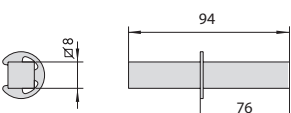
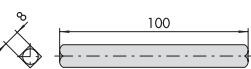
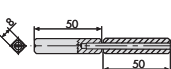
Tipología	Descripción	Para serie/artículo	 Uds.	REFERENCIA			
				Tipo	Dim	Mano Dcha.	Izda.
	• Cuadradillo en acero seccionado 9 mm.	43110, 43130 43160	6	07083	50	0	0
	• Cuadradillo en acero seccionado 9 mm.	43110, 43130 43160	6	07083	51	0	0
	• Cuadradillo en acero seccionado 9 mm.	43110, 43130 43160	6	07083	52	0	0
	• Cuadradillo en acero seccionado 9 mm.	43110, 43130 43160	6	07083	53	0	0
	• Cuadradillo 7/8 mm. (longitud 10 mm. / longitud 100 mm.)		6	07083	54	0	0
	• Cuadradillo en acero seccionado 9 mm.	43110, 43130 43160	6	07083	55	0	0
	• Cuadradillo en acero seccionado 9 mm.	43110, 43130 43160	6	07083	56	0	0
	• Cuadradillo en acero 9 mm.	43110, 43130 43160	6	07083	70	0	0
	• Cuadradillo en acero 9 mm. con grupilla	43110, 43130 43160	6	07085	75	0	0
	• Cuadradillo en acero 8 mm. con grupilla	432xx	6	07085	76	0	0
	• Cuadradillo en acero 8 mm. con grupilla	432xx	6	07085	77	0	0
	• Cuadradillo en acero 8 mm.	432xx	1	1 07206	00	0	0
	• Cuadradillo seccionado 8 mm.	432xx	25	07206	01	0	0

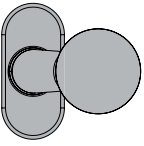
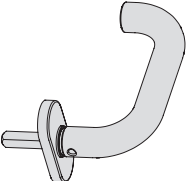
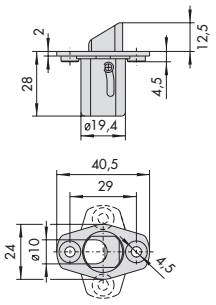
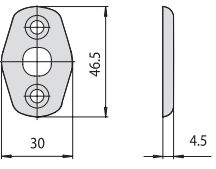
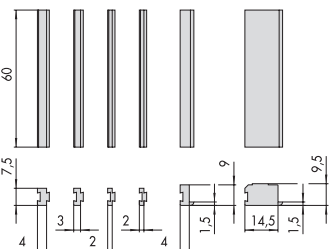
Tipología	Descripción	Para serie/artículo	 Uds.	REFERENCIA			
				Tipo	Dim	Mano Dcha.	Mano Izda.
	• Cuadradillo en acero 9 mm. (longitud 125 mm.)		1	F01 121 49	0	0	
	• Cuadradillo 9/8 mm. (longitud 104 mm. / longitud 11 mm.)		1	F01 025 50	0	0	
	• Cuadradillo 8/9 mm. (longitud 80 mm. / longitud 20 mm.)		1	F01 120 49	0	0	
	<ul style="list-style-type: none"> • Pomo adaptable a cerraduras SikurExit • Acabado: níquel cromo satinado (B1) • Para cumplir con la norma EN 179 instalar la manilla art. 1.07070-66-0-B1 	43225, 43235 43236, 43725 43735, 43825 43835	1	1 07070 56	0	0	
	<ul style="list-style-type: none"> • Manilla adaptable a cerraduras SikurExit • Acabado: níquel cromo satinado (B1) • Para cumplir con la norma EN 179 instalar 2 uds. 	43225, 43235 43236, 43725 43735, 43825 43835	1	1 07070 66	0	0	
	<ul style="list-style-type: none"> • Dispositivo de bloqueo varillas en acero, compuesto de: - espesor art. 1.06141-81-0 - cerradero superior art. 1.06141-80-0 	43295	1	1 07089 52	0	0	
	• Cerradero de suelo	43295	1	1 06142 85	0	0	
	• Espesores en nylon para perfiles con rotura de puente térmico de apertura externa	06463.24/25/34/35, 06465.24/25	1	1 06141 79	0	0	

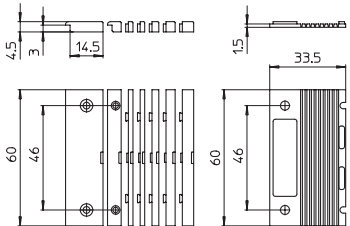
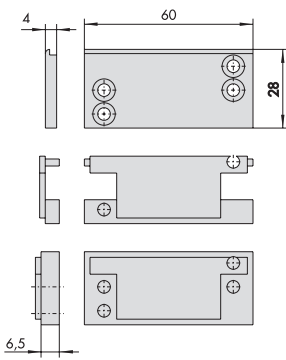
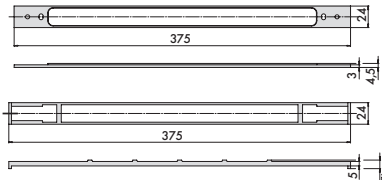
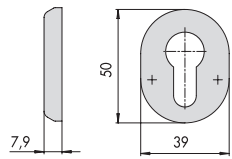
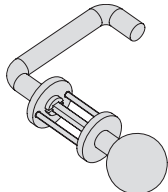
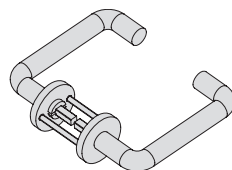
Tipología	Descripción	Para serie/artículo	Uds.	REFERENCIA				
				Tipo	Dim	Dcha.	Mano Izda.	
	<ul style="list-style-type: none"> • Espesores en nylon para perfiles con rotura de puente térmico de apertura externa 	06463.24/25/34/35, 06465.24/25	1	1	06141	89	0	0
	<ul style="list-style-type: none"> • Cerradero superior en nylon negro para cierre de la varilla 	43295	1	1	06141	80	0	0
	<ul style="list-style-type: none"> • Espesor bajo el frente en nylon 	43295	1	1	06141	88	0	0
	<ul style="list-style-type: none"> • Embellecedor oval interno en latón para cilindro europerfil • Acabado: Latonado • Disponible en acabado niquel cromo satinado (Acabado B1), consultar precio 		1	1	06473	20	0	0
	<ul style="list-style-type: none"> • Juego de manilla y pomo en acabado bronce anodizado (cerraduras ExitLock, MyEVO) • Disponible en acabado niquel cromo satinado (Acabado B1) 		1	1	07070	50	0	0
	<ul style="list-style-type: none"> • Juego de manillas en acabado bronce anodizado (cerraduras ExitLock) • Disponible en acabado niquel cromo satinado (Acabado B1) 		1	1	07070	60	0	0

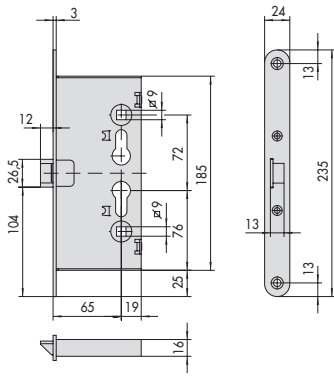

ARTÍCULO
43000.65, 43110.65, 43160.65

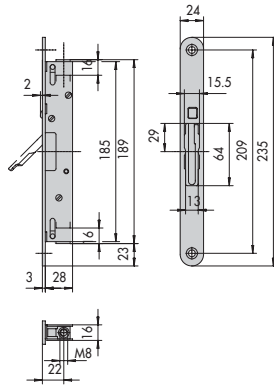

ARTÍCULO
43091

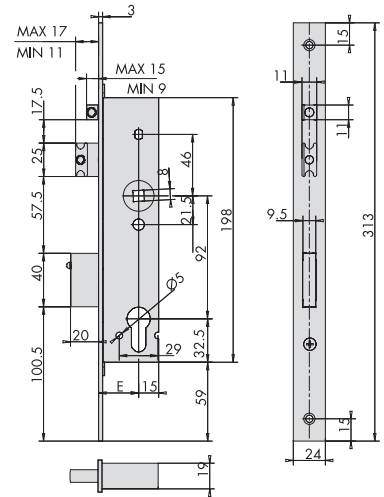

43225, 43235, 43236
E = 30-35-40-45

1

4

7

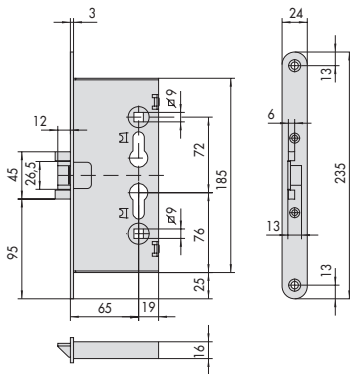

ARTÍCULO
43020.65, 43120.65, 43130.65

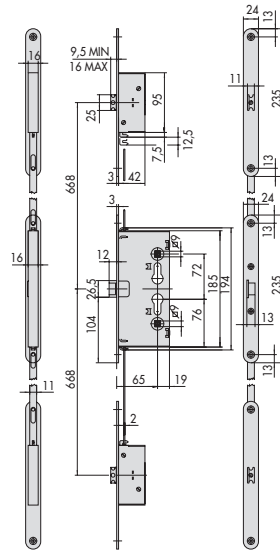

ARTÍCULO
43015.65, 43115.65

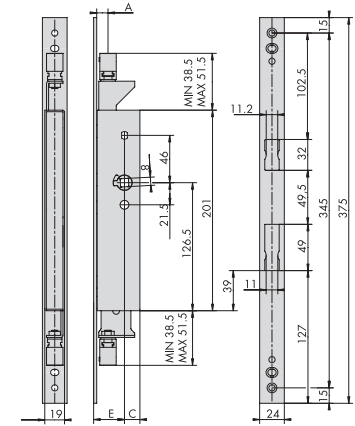

43295

F	A	C
50	11-29	15
40	21-39	10
60	41-59	10
75	56-74	10

2

5

8

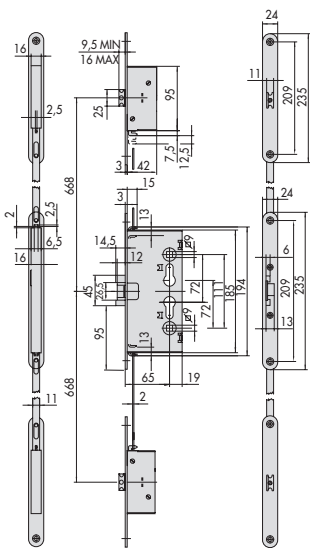

1.43025.65

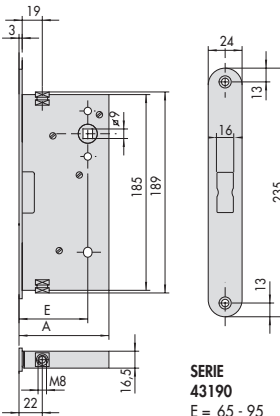

SERIE
43190
E = 65 - 95
A = 85 - 115

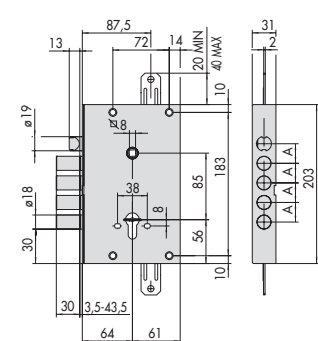

SERIE
56916, 56917

A = 28

3

6

9



Dispositivos
antipánico y
dispositivos de
emergencia



Dispositivos Antipánico Serie eFAST Touch de sobreponer motorizado.....	290
Dispositivos Antipánico Serie FAST Touch de sobreponer	292
Dispositivos Antipánico Serie FAST Push de sobreponer	294
▲ Dispositivos Antipánico FAST FLOW de sobreponer	295
Dispositivos Emergencia Serie FAST Push-Pad.....	296
Barra pulsadora POLARIS adaptable a dispositivos antipánico Serie FAST/eFAST Touch	297
Dispositivos Antipánico Serie PRESTIGE de sobreponer	304
Accionamientos externos adaptables a dispositivos antipánico de sobreponer.....	308
Electromanillas adaptables a dispositivos antipánico de sobreponer	310
Cerraderos regulables adaptables a dispositivos antipánico de sobreponer	311
Cerraderos eléctricos adaptables a dispositivos antipánico	312
Kit glass para montaje de dispositivos antipánico en puertas de vidrio	313
Dispositivos Antipánico Serie FAST Touch de embutir	316
Dispositivos Antipánico Serie FAST Push de embutir	318
Dispositivos Antipánico Serie PRESTIGE de embutir	319
Dispositivos Antipánico Serie 59600 de embutir	320
Accionamientos externos adaptables a dispositivos antipánico de embutir.....	321
Electromanillas adaptables a dispositivos antipánico de embutir	322
Esquemas dimensionales	323

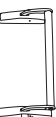



eFAST

SOLUCIONES PARA
VÍAS DE EVACUACIÓN



CISA POLARIS



El sistema LED adaptable a los antipánicos FAST Touch y eFAST. Identificación de la salida de emergencia incluso en caso de baja visibilidad (apagón o humo).



Dispositivos
antipánico,
versiones de
sobreponer

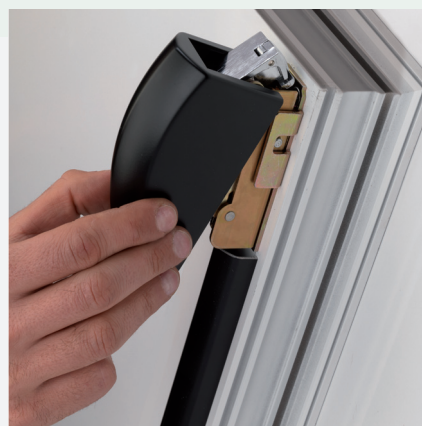

CISA FAST reduce a la mitad los tiempos de instalación

- Instalación rápida sobre placas de prefijación.
- Innovador sistema de montaje y regulación de cierres suplementarios con enganche rápido mediante cable flexible.
- Fijación rápida de los cárteres sin tornillos.



eFAST Touch
motorizado de
sobreponer



Características Técnicas:

- Funcionamiento mecánico y motorizado
- Tensión 12-20V ca y 12-24V cc
- Corriente absorbida, max. 1,5A
- Cártel en aluminio barnizado
- Barra en aluminio barnizado
- Picaporte autoblocante en aleación de aluminio
- Tratamiento antibacteriano sobre barra pulsadora (excepto PVD inox. satinado)

Dotación:

- Cable de conexión
- Cerraderos
- Tornillos de fijación
- Plantillas de instalación
- Hoja de instrucciones y mantenimiento
- Impresos de Certificados

Bajo pedido:

- Versión cortafuego con picaportes en acero (caract. FR)
- Cierres suplementarios
- Accionamientos externos

Acabados (consultar págs. 302 y 303):

- ESTÁNDAR:
 - Cártel negro con barra roja
 - BAJO PEDIDO: incremento de precio
 - Cártel y barra blanca (Acabado 45)
 - Cártel y barra gris (Acabado 97), sin incremento
 - Cártel y barra gris inox (acabado B9)
 - Cártel y barra con tratamiento PVD inox. satinado (Acabado C2)

Mano:

0= Reversible

Certificaciones:

- Marcado CE
- Certificaciones voluntarias de calidad P de ICIM y N de AENOR según la Norma EN 1125
- Tratamiento antibacteriano según la Norma ISO 22196

Tipología	Descripción				REFERENCIA			
		Acabado	L	Uds.	Tipo	Dim	Acabado	Mano Dcha. Izda.

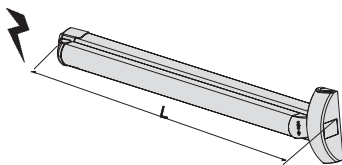

VERSIÓN MODULAR

- Para 1, 2 ó 3 puntos de cierre
- Picaporte con posibilidad de anulación
- Bajo pedido:
 - Cierres suplementarios: 1.07063.61/51/66
 - Accionamientos externos adaptables:
 - 1.07078.36/38
 - 1.07078.68/69

Estándar	1300	1	1 59851 09	0	0	0
Estándar	1200	1	1 59851 10	0	0	0
Estándar	840	1	1 59851 11	0	0	0
PVD	1200	1	1 59851 10	C2	0	0
PVD	840	1	1 59851 11	C2	0	0

Tipología	Descripción	REFERENCIA							
		Acabado	L	Uds.	Tipo	Dim	Acabado	Mano Dcha.	Izda.
	<ul style="list-style-type: none"> • Teclado • Otros acabados: negro brillo (acab. 00) cromo satinado (acab. B1) 	Cromo satinado	1	1	06525	77	B1	0	0
	<ul style="list-style-type: none"> • Pasacables oculto con muelle flexible 		6		06515	00		0	0
	<ul style="list-style-type: none"> • Pasacables oculto con muelle flexible 		6		06515	15		0	0
	<ul style="list-style-type: none"> • Pasacables externo con muelle flexible 	300	1	1	06515	20		0	0
		600	1	1	06515	21		0	0
	<ul style="list-style-type: none"> • Transformador 40 VA 12 Vca 	300	1		07060	01		0	0



FAST Touch

sobreponer



Características Técnicas:

- Cárter en aluminio barnizado
- Barra en aluminio barnizado
- Picaporte autoblocante en aleación de aluminio
- Tratamiento antibacteriano sobre barra pulsadora (excepto PVD inox. satinado)

Dotación:

- Cerraderos
- Tornillos de fijación
- Plantillas de instalación
- Hoja de instrucciones y mantenimiento
- Impresos de Certificados

Bajo pedido:

- Versión con microinterruptor (caract. LA)
- Versión con cierre de día (caract. FG)
- Versión cortafuego con picaportes en acero (caract. FR)
- Cierres suplementarios
- Accionamientos externos

Acabados (consultar págs. 302 y 303):

- ESTÁNDAR:
 - Cárter negro con barra roja
 - BAJO PEDIDO: incremento de precio (Sólo disponible en la versión modular 59811)
 - Cárter rojo, barra negra (Acabado 41)
 - Cárter amarillo, barra negra (Acabado 42)
 - Cárter verde, barra negra (Acabado 43)
 - Cárter y barra blanca (Acabado 45)
 - Cárter y barra gris (Acabado 97), sin incremento
 - Cárter y barra negra (Acabado 44)
 - Cárter y barra gris inox (acabado B9)
 - Cárter y barra con tratamiento PVD inox. satinado (Acabado C2)

Mano:

0= Reversible

Certificaciones:

- Marcado CE
- Certificaciones voluntarias de calidad P de ICIM y N de AENOR según la Norma EN 1125
- Tratamiento antibacteriano según la Norma ISO 22196

Tipología	Descripción	REFERENCIA					
		Acabado	L	Uds.	Tipo	Dim	Acabado

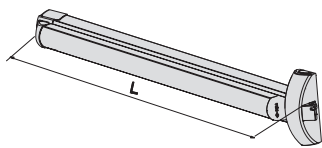

- Cierre lateral autoblocante
- Bajo pedido:
 - Accionamientos externos adaptables:
 - 1.07078.35/36/38
 - 1.07078.68/69

Estándar	1200	1	1 59801 10	0	0	0
Estándar	840	1	1 59801 11	0	0	0

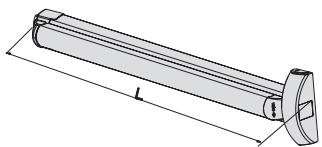

VERSIÓN MODULAR

- Para 1, 2 ó 3 puntos de cierre
- Picaporte con posibilidad de anulación
- Bajo pedido:
 - Cierres suplementarios: 1.07063.61/51/66/71
 - Accionamientos externos adaptables:
 - 1.07078.36/38
 - 1.07078.68/69

Estándar	1300	1	1 59811 09	0	0	0
Estándar	1200	1	1 59811 10	0	0	0
Estándar	840	1	1 59811 11	0	0	0

PVD	1200	1	1 59811 10	C2	0	0
PVD	840	1	1 59811 11	C2	0	0

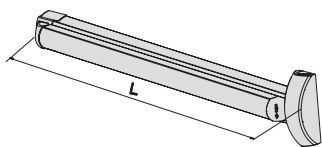

VERSIÓN MODULAR

- Para 2 puntos de cierre
- Bajo pedido:
 - Cierres suplementarios: 1.07063.61/51/66/71
 - Accionamientos externos adaptables:
 - 1.07078.36/38
 - 1.07078.68/69

Estándar	1200	1	1 59816 10	0	0	0
Estándar	840	1	1 59816 11	0	0	0

Tipología	Descripción	REFERENCIA						
		Acabado	L	Uds.	Tipo	Dim	Acabado Espe.	Mano Dcha. Izda.

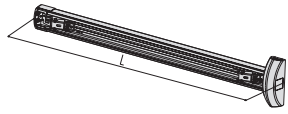

VERSIÓN MODULAR SIN BARRA EN DOTACIÓN

- Para 1, 2 ó 3 puntos de cierre
- Picaporte con posibilidad de anulación
- Bajo pedido:
 - Barra pulsadora art. 1.06196.43/44
 - Cierres suplementarios: 07063.61/51/66/71
 - Accionamientos externos adaptables:
 - 1.07078.27/28
 - 1.07077.46/47/48 (cilindro europerfil)
- ACABADO ESTÁNDAR:
Negro

Estándar	1200	1	1 59811 10 0 SB	0	0		
Estándar	840	1	1 59811 11 0 SB	0	0		

- VARIANTES DE COLOR DE SOPORTE: incremento de precio (consultar pág. 302)
 - Roja (Acabado 41)
 - Amarilla (Acabado 42)
 - Verde (Acabado 43)
 - Blanca (Acabado 45)
- VARIANTES DE COLOR DE SOPORTE: sin incremento de precio
 - Gris (Acabado 97)

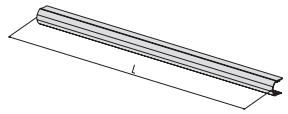

Barra para adaptar al dispositivo art. 1.59811.10/11.0.00.SB

- ACABADO ESTÁNDAR:
Negro
- VARIANTES DE COLOR DE BARRA: incremento de precio (consultar pág. 302)
 - Anodizada aluminio satinado (Acabado 62)
 - Anodizada bronce (Acabado 64)
 - Latonada (Acabado A1)
 - Acero inox satinado PVD (Acabado C2)
- VARIANTES DE COLOR DE BARRA: sin incremento de precio
 - Roja (Acabado 41)
 - Amarilla (Acabado 42)
 - Verde (Acabado 43)
 - Blanca (Acabado 45)
 - Gris (Acabado 97)
- Tratamiento antibacteriano (excepto PVD inox. satinado)

Estándar	1200	1	1 06196 43 0	-	0	0	
Estándar	840	1	1 06196 44 0	-	0	0	



FAST Push

sobreponer



Características Técnicas:

- Cárter en aluminio barnizado
- Picaporte autoblocante en aleación de aluminio
- Tratamiento antibacteriano sobre barra de apoyo (excepto acero inox.)

Dotación:

- Cerraderos
- Tornillos de fijación
- Plantillas de instalación
- Hoja de instrucciones y mantenimiento
- Impresos de Certificados

Bajo pedido:

- Barra de apoyo serie 07007
- Versión con microinterruptor (caract. LA)
- Versión con cierre de día (caract. FG)
- Versión cortafuego con picaportes en acero (caract. FR)
- Cierres suplementarios
- Accionamientos externos

Mano:

0= Reversible

Acabados (consultar págs. 302 y 303):

- ESTÁNDAR:
 - Cárter negro, barra roja
- BAJO PEDIDO: incremento de precio (Sólo disponible en la versión modular 59011)
 - Cárter rojo (Acabado 41)
 - Cárter amarillo (Acabado 42)
 - Cárter verde (Acabado 43)
 - Cárter blanco (Acabado 45)
 - Cárter gris (Acabado 97), sin incremento
 - Cárter gris inox (Acabado B9)
 - Barra verde (Acabado 43)
 - Barra blanca (Acabado 45)
 - Barra gris (Acabado 97), sin incremento
 - Barra negra (Acabado 44)
 - Barra amarilla (Acabado 42)
 - Barra gris inox (Acabado B9)
- Cárter, levas y picaporte con tratamiento PVD inox. satinado (Acabado C2) y barra inox.

Certificaciones:

- Marcado CE
- Certificaciones voluntarias de calidad P de ICIM y N de AENOR según la Norma EN 1125
- Tratamiento antibacteriano según la Norma ISO 22196

Tipología	Descripción	Acabado	Uds.	REFERENCIA					
				Tipo	Dim	Acabado	Mano Dcha.	Izda.	
	<ul style="list-style-type: none"> • Cierre lateral autoblocante • Bajo pedido: <ul style="list-style-type: none"> • Barra de apoyo art. 1.07007.13/14/15/60/61/62 • Accionamientos externos adaptables: <ul style="list-style-type: none"> - 1.07078.35/36/38 - 1.07078.68/69 	Estándar	1	1	59001	10	0	0	0
	<p>VERSIÓN MODULAR</p> <ul style="list-style-type: none"> • Para 1, 2 ó 3 puntos de cierre • Picaporte con posibilidad de anulación • Bajo pedido: <ul style="list-style-type: none"> • Barra de apoyo art. 1.07007.13/14/15/60/61/62 • Cierres suplementarios: 1.07063.61/51/66/71 • Accionamientos externos adaptables: <ul style="list-style-type: none"> - 1.07078.36/38 - 1.07078.68/69 	Estándar	1	1	59011	10	0	0	0
		PVD	1	1	59011	10	C2	0	0
	<p>VERSIÓN MODULAR</p> <ul style="list-style-type: none"> • Para 2 puntos de cierre • Bajo pedido: <ul style="list-style-type: none"> • Barra de apoyo art. 1.07007.13/14/15/60/61/62 • Cierres suplementarios: 1.07063.61/51/66/71 • Accionamientos externos adaptables: <ul style="list-style-type: none"> - 1.07078.36/38 - 1.07078.68/69 	Estándar	1	1	59016	10	0	0	0



Características Técnicas:

- Cáter en aluminio barnizado
- Picaporte autoblocante en aleación de aluminio
- Tratamiento antibacteriano sobre barra de apoyo (excepto acero inox.)

Dotación:

- Cerraderos
- Tornillos de fijación
- Plantillas de instalación
- Hoja de instrucciones y mantenimiento
- Impresos de Certificados

Bajo pedido:

- Barra de apoyo serie 07007
- Versión con microinterruptor (caract. LA)
- Versión con cierre de día (caract. FG)
- Versión cortafuego con picaportes en acero (caract. FR)
- Cierres suplementarios
- Accionamientos externos

Mano:

0= Reversible

Acabados (consultar págs. 302 y 303):

- ESTÁNDAR:
 - Cáter negro, barra roja
- BAJO PEDIDO: incremento de precio
 - Cáter blanco (Acabado 45)
 - Cáter gris (Acabado 97), sin incremento
 - Cáter gris inox (Acabado B9)
 - Barra verde (Acabado 43)
 - Barra blanca (Acabado 45)
 - Barra gris (Acabado 97), sin incremento
 - Barra negra (Acabado 44)
 - Barra amarilla (Acabado 42)
 - Barra gris inox (Acabado B9)
 - Cáter, levas y picaporte con tratamiento PVD inox. satinado (Acabado C2) y barra inox.

Certificaciones:

- Marcado CE
- Certificación voluntaria de calidad P de ICIM y según la Norma EN 1125
- Tratamiento antibacteriano según la Norma ISO 22196

FAST Push
sobreponer



Tipología	Descripción	Acabado	Uds.	REFERENCIA					
				Tipo	Dim	Acabado	Mano Dcha.	Mano Izda.	

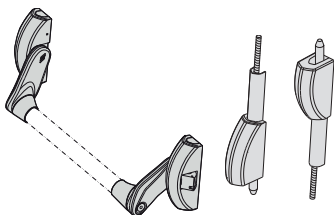

VERSIÓN MODULAR

- Para 2 ó 3 puntos de cierre
- Dispositivo antipánico versión modular con cierres alto/bajo y varillas
- Picaporte con posibilidad de anulación
- Bajo pedido:
 - Barra de apoyo art. 1.07007.13/14/15/60/61/62
 - Accionamientos externos adaptables:
 - 1.07078.36/38
 - 1.07078.68/69

Estándar	1	1	59014	10	0	0	0
PVD	1	1	59014	10	C2	0	0



Características Técnicas:

- Cárter en aluminio barnizado
- Picaporte autoblocante en aleación de aluminio

Dotación:

- Cerraderos
- Tornillos de fijación
- Plantillas de instalación
- Hoja de instrucciones y mantenimiento
- Impreso de Certificado

Bajo pedido:

- Versión cortafuego con picaportes en acero (caract. FR)
- Cierres suplementarios
- Accionamientos externos

Acabados (consultar págs. 302 y 303):

- **ESTÁNDAR:**
 - Cárter negro
- **BAJO PEDIDO:** incremento de precio **(Sólo disponible en la versión modular 59061)**
 - Cárter rojo (Acabado 41)
 - Cárter amarillo (Acabado 42)
 - Cárter verde (Acabado 43)
 - Cárter blanco (Acabado 45)
 - Cárter gris (Acabado 97), sin incremento
 - Cárter gris inox (Acabado B9)
 - Cárter, pulsador y picaporte con tratamiento PVD inox. satinado (Acabado C2)

Mano:

0= Reversible

Certificaciones:

- Marcado CE
- Certificación voluntaria ICIM según la Norma EN 179

FAST Push-Pad

Tipología	Descripción	Acabado	Uds.	REFERENCIA				
				Tipo	Dim	Acabado	Mano Dcha.	Mano Izda.
	<ul style="list-style-type: none"> • Cierre lateral autoblocante • Bajo pedido: <ul style="list-style-type: none"> • Accionamientos externos adaptables: <ul style="list-style-type: none"> - 1.07078.35/36/38 - 1.07078.68/69 	Estándar	1	1 59051	10	0	0	0
	<p>VERSIÓN MODULAR</p> <ul style="list-style-type: none"> • Para 1, 2 ó 3 puntos de cierre • Picaporte con posibilidad de anulación • Bajo pedido: <ul style="list-style-type: none"> • Cierres suplementarios: 1.07063.61/51/66/71 • Accionamientos externos adaptables: <ul style="list-style-type: none"> - 1.07078.36/38 - 1.07078.68/69 	Estándar	1	1 59061	10	0	0	0
		PVD	1	1 59061	10	C2	0	0
	<p>VERSIÓN MODULAR</p> <ul style="list-style-type: none"> • Para 2 puntos de cierre • Bajo pedido: <ul style="list-style-type: none"> • Cierres suplementarios: 1.07063.61/51/66/71 • Accionamientos externos adaptables: <ul style="list-style-type: none"> - 1.07078.36/38 - 1.07078.68/69 	Estándar	1	1 59066	10	0	0	0



CISA Polaris

CISA FAST PLUS
ANTIBACTERIAL PROTECTION

Características Técnicas:

- Barra en aluminio barnizado
- Tensión 12V cc
- Reflectores en ABS
- LED (120 lúmenes)
- Tratamiento antibacteriano (excepto PVD inox. satinado)

Dotación:

- Barra pulsadora
- Luz LED
- Hoja de instrucciones
- Cable de conexión

Acabados (consultar pág. 302):

- ESTÁNDAR:
- Barra negra
- BAJO PEDIDO: incremento de precio
- Barra gris inox (acabado B9)
- Barra con tratamiento PVD inox. satinado (Acabado C2)
- Barra roja (Acabado 41)
- Barra amarilla (Acabado 42)
- Barra verde (Acabado 43)
- Barra blanca (Acabado 45)
- Barra gris (Acabado 97), sin incremento

Mano:
0=Reversible

Certificaciones:

- Tratamiento antibacteriano según la Norma ISO 22196

Tipología	Descripción	Acabado	L	Uds.	REFERENCIA			
					Tipo	Dim	Acabado Espe.	Mano Dcha. Izda.

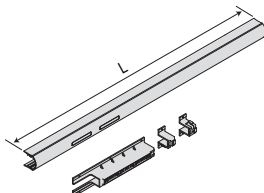
	<p>Barra para adaptar al dispositivo art. 59801/59816/59811/59851/59711</p> <ul style="list-style-type: none"> • ACABADO ESTÁNDAR: Negro • VARIANTES DE COLOR DE BARRA: incremento de precio 	Estándar	1200	1	1 06196 60 0 - 0 0
	<ul style="list-style-type: none"> • VARIANTES DE COLOR DE BARRA: incremento de precio Roja (Acabado 41) Amarilla (Acabado 42) Verde (Acabado 43) Blanca (Acabado 45) Gris inox. (Acabado B9) Acero inox satinado PVD (Acabado C2) • VARIANTES DE COLOR DE BARRA: sin incremento de precio Gris (Acabado 97) • Tratamiento antibacteriano (excepto PVD inox. satinado) 				



Características Técnicas:

- Cárter en aluminio barnizado
- Picaportes y pestillos en aleación de aluminio
- Adaptables a dispositivos antipánico 59011, 59016, 59811, 59816, 59061, 59066, 59851

Dotación:

- Cerraderos
- Juego de tubos (1.242x1.001 mm.)
- Tornillos de fijación
- Plantillas de instalación
- Hoja de instrucciones

Bajo pedido:

- Versión cortafuego con picaportes en acero (caract. FR) para artículos 07063.51/61/66/26

Acabados (consultar pág. 303):

- ESTÁNDAR:
- Negro
- BAJO PEDIDO: incremento de precio
- Rojo (Acabado 41)
- Amarillo (Acabado 42)
- Verde (Acabado 43)
- Blanco (Acabado 45)
- Gris (Acabado 97), sin incremento
- Gris inox (Acabado B9)
- Tratamiento PVD inox. satinado (Acabado C2)

Mano:

- 0= Reversible
- 1= Derecha
- 2= Izquierda

Certificaciones:

- Marcado CE
- Certificaciones voluntarias de calidad P de ICIM y N de AENOR según la Norma EN 1125

Tipología	Descripción	Acabado	Uds.	REFERENCIA				
				Tipo	Dim	Acabado	Mano Dcha.	Izda.

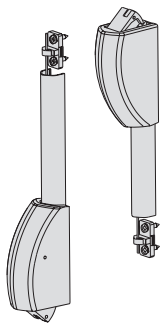

• Pareja de picaportes autoblocantes para cierres alto-bajo L=1240x1000 mm.

Estándar	1	1	07063	61	0	0	0
----------	---	---	-------	----	---	---	---

PVD	1	1	07063	61	C2	0	0
-----	---	---	-------	----	----	---	---

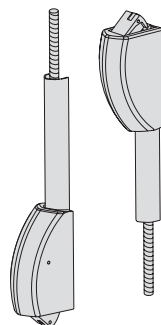

• Pareja de picaportes autoblocantes para cierres alto-bajo L=1240x1000 mm. Instalación mediante varillas roscadas

Estándar	1	1	07063	63	0	0	0
----------	---	---	-------	----	---	---	---

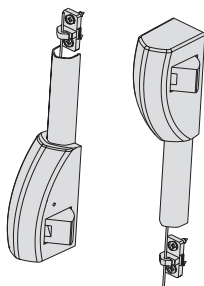

PVD	1	1	07063	63	C2	0	0
-----	---	---	-------	----	----	---	---



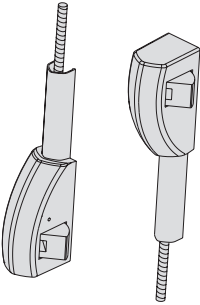
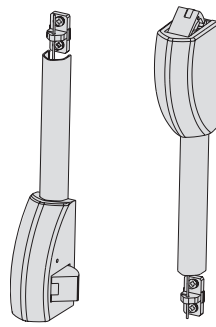
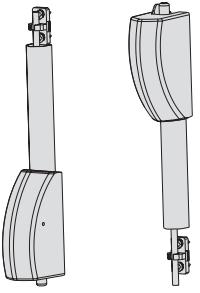
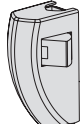

• Pareja de picaportes para cierres laterales L=1240x1000 mm.

Estándar	1	1	07063	51	0	0	0
----------	---	---	-------	----	---	---	---

PVD	1	1	07063	51	C2	0	0
-----	---	---	-------	----	----	---	---

Tipología	Descripción	Acabado	Uds.	REFERENCIA					
				Tipo	Dim	Acabado	Mano Dcha.	Mano Izda.	
	<ul style="list-style-type: none"> • Pareja de picaportes para cierres laterales L=1240x1000 mm. Instalación mediante varillas roscadas 	Estándar	1	1 07063 53	0	0	0		
		PVD	1	1 07063 53	C2	0	0		
	<ul style="list-style-type: none"> • Pareja de picaportes para cierres mixtos: alto superior y lateral inferior L=1240x1000 mm. 	Estándar	1	1 07063 66	0	1	2		
		PVD	1	1 07063 66	C2	1	2		
	<ul style="list-style-type: none"> • Pareja de pestillos para cierres alto-bajo para puerta de vaivén (no apto para 59851) VERSIÓN CORTAFUEGO 	Estándar	1	1 07063 71	0	0	0		
		PVD	1	1 07063 71	C2	0	0		
	<ul style="list-style-type: none"> • Picaporte lateral para cierre suplementario 	Estándar	1	1 07063 26	0	1	2		
		PVD	1	1 07063 26	C2	1	2		
	<ul style="list-style-type: none"> • Kit alargador de tubos L=2.250 mm. • Adaptable a art. 1.07063.51/61/66 	Estándar	1	1 07064 51	0	0	0		
		PVD	1	1 07064 51	C2	0	0		
	<ul style="list-style-type: none"> • Kit alargador de tubos L=2.250 mm. • Adaptable a art. 1.07063.53/63/71 	Estándar	1	1 07064 71	0	0	0		
		PVD	1	1 07064 71	C2	0	0		

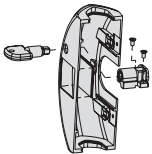
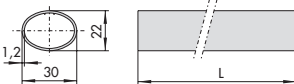

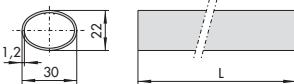
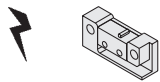
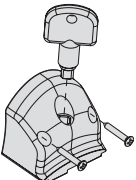
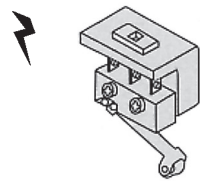
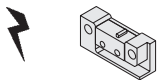
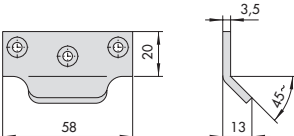
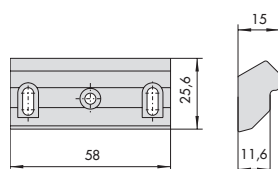
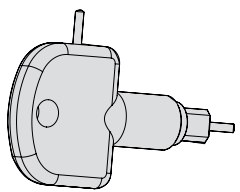
Tipología	Descripción	Acabado	Para serie/artículo	REFERENCIA		Mano	
				L	Uds.	Tipo	Dim
	• Dispositivo para cierre de día	Estándar	Fast Push, sobreponer	-	1	1 07165 51	0 0
		PVD	Fast Push, sobreponer	-	1	1 0716551C2	0 0
	• Barra de apoyo roja		Fast Push	900	1	1 07007 13	0 0
				1200	1	1 07007 14	0 0
				1500	1	1 07007 15	0 0
	• Barra de apoyo inox		Fast Push	900	1	1 07007 60	0 0
				1200	1	1 07007 61	0 0
				1500	1	1 07007 62	0 0
	• Microinterruptor		Fast Push sobreponer	-	1	06195 06	0 0
	• Dispositivo para cierre de día		Fast Touch sobreponer	-	1	1 07165 50	0 0
	• Microinterruptor		Fast Touch	-	1	06195 05	0 0
	• Microinterruptor		Fast Push embutir	-	1	1 06195 09	0 0
	• Cerradero lateral o superior Acero barnizado negro Espesores 2x1,5 mm.	59647		-	1	1 07072 11	0 0
	• Cerradero lateral para perfil metálico Barnizado negro		Fast Push y Touch	-	1	1 07072 14	0 0
	• Accesorio desmontaje cárter		Fast Push y Touch	-	1	1 06198 75	0 0



Tipología	Descripción	Acabado	Para serie/artículo	Uds.	REFERENCIA			
					Tipo	Dim	Mano Dcha.	Izda.
	<ul style="list-style-type: none"> • Cerradero lateral o superior Acero barnizado negro Espesores 		Fast Push y Touch, Prestige	1	1	07072 20	0	0
	<ul style="list-style-type: none"> • Cerradero lateral o superior Acero inox Espesores 		Fast Push y Touch, Prestige	1	1	07072 70	0	0
	<ul style="list-style-type: none"> • Cerradero angular Acero barnizado negro 		Fast Push y Touch, Prestige	1	1	07072 21	0	0
	<ul style="list-style-type: none"> • Cerradero angular Acero Inox 		Fast Push y Touch, Prestige	1	1	07072 71	0	0
	<ul style="list-style-type: none"> • Cerradero superior e inferior bulones Acero barnizado negro 	07063.40/71		1	1	07072 25	0	0
	<ul style="list-style-type: none"> • Cerradero superior e inferior bulones Acero inox 	07063.41/71		1	1	07072 75	0	0
	<ul style="list-style-type: none"> • Cerradero angular superior e inferior bulones Acero barnizado negro 	07063.40/71		1	1	07072 26	0	0
	<ul style="list-style-type: none"> • Cerradero angular superior e inferior bulones Acero inox 	07063.41/71		1	1	07072 76	0	0
	<ul style="list-style-type: none"> • Cerradero de suelo Acero barnizado negro 	07063.30/61		1	1	07072 27	0	0
	<ul style="list-style-type: none"> • Cerradero de suelo Acero inox 	07063.31/61		1	1	07072 77	0	0
	<ul style="list-style-type: none"> • Cerradero de suelo Acero barnizado negro 	07063.30/61		1	1	07072 28	0	0
	<ul style="list-style-type: none"> • Cerradero de suelo Acero inox 	07063.31/61		1	1	07072 78	0	0
	<ul style="list-style-type: none"> • Cerradero lateral o superior para perfil de PVC Nylon negro 		Prestige	1	1	07072 30	0	0

Descripción	
-------------	--

Dispositivos Antipánico FAST Touch art. 1.59811-10/11-0, 1.59851-10/11-0, 1.59711-00/01/10/11

- Carter rojo	Barra negra	Acabado 41
- Carter amarillo	Barra negra	Acabado 42
- Carter verde	Barra negra	Acabado 43
- Carter negro	Barra negra	Acabado 44
- Carter blanco	Barra blanca	Acabado 45
- Carter gris	Barra gris	Acabado 97 (sin incremento de precio)
- Carter gris inox	Barra gris inox	Acabado B9 (consultar gama disponible)

Dispositivos Antipánico FAST Touch sin barra pulsadora en dotación art. 1.59811-10/11-0-00-SB, 1.59711-00/01/10/11-0-00-SB

- Carter rojo	Acabado 41
- Carter amarillo	Acabado 42
- Carter verde	Acabado 43
- Carter blanco	Acabado 45
- Carter gris	Acabado 97 (sin incremento de precio)

Variantes de color barra pulsadora POLARIS art. 1.06196.60.0 (importe total barra pulsadora 1.200 mm.)

- Gris inox.	Acabado B9
- Rojo	Acabado 41
- Amarillo	Acabado 42
- Verde	Acabado 43
- Negro	Acabado 00
- Blanco	Acabado 45
- Gris	Acabado 97
- Acero inox satinado PVD	Acabado C2

Variantes de color barra art. 1.06196.43.0 (importe total barra pulsadora 1.200 mm.)

- Anodizado aluminio satinado	Acabado 62
- Anodizado bronce	Acabado 64
- Latonada	Acabado A1
- Rojo	Acabado 41
- Amarillo	Acabado 42
- Verde	Acabado 43
- Negro	Acabado 00
- Blanco	Acabado 45
- Gris	Acabado 97
- Acero inox satinado PVD	Acabado C2

Variantes de color barra art. 1.06196.44.0 (importe total barra pulsadora 840 mm.)

- Anodizado aluminio satinado	Acabado 62
- Anodizado bronce	Acabado 64
- Latonada	Acabado A1
- Rojo	Acabado 41
- Amarillo	Acabado 42
- Verde	Acabado 43
- Negro	Acabado 00
- Blanco	Acabado 45
- Gris	Acabado 97
- Acero inox satinado PVD	Acabado C2

Dispositivos Antipánico FAST Push, FAST Push-pad serie 59011, 59061, 59607, 59617

- Rojo	Acabado 41
- Amarillo	Acabado 42
- Verde	Acabado 43
- Blanco	Acabado 45
- Gris	Acabado 97 (sin incremento de precio)
- Gris inox	Acabado B9 (consultar gama disponible)

Dispositivos Antipánico FAST FLOW, serie 59014

- Blanco	Acabado 45
- Gris	Acabado 97 (sin incremento de precio)
- Gris inox	Acabado B9 (consultar gama disponible)

Descripción

Cierres suplementarios y accesorios para Dispositivos Antipánico FAST

- Rojo Acabado 41
- Amarillo Acabado 42
- Verde Acabado 43
- Blanco Acabado 45
- Gris Acabado 97 (sin incremento de precio)
- Gris inox Acabado B9 (consultar gama disponible)

- Cierres suplementarios art. 1.07063-26/51/53/61/63/66/71.0.....
- Placas internas art. 1.07076.70/71.0 y 1.07176.61/62/63/66.0.....
- Kit alargador de tubos art. 1.07064.51/71.0
- Dispositivo cierre de día art. 1.07165.51.0
- Barra de apoyo art. 1.07007.13/14/15.0
- Accionamientos externos serie 07078

Dispositivos Antipánico FAST con dotaciones especiales

- Versión cortafuego con picaportes en acero para art. 59011, 59811, 59851, 59061 (caract. FR).....
- Versión cortafuego para art. 59016, 59816, 59066 (caract. FR) (sin incremento de precio)
- Versión cortafuego con picaportes en acero para art. 1.07063.51/53/61/63/66 (caract.FR)
- Versión cortafuego con picaporte en acero para art. 1.07063.26 (caract.FR)
- Versión con cierre de día para art. 59011, 59811 (caract. FG)
- Versión con microinterruptor para art. 59011, 59607, 59617, 59811, 59851, 59711 (caract. LA).....

Referencias códigos acabados RAL

- Rojo Acabado 41 (ral 3000)
- Amarillo Acabado 42 (ral 1004)
- Verde Acabado 43 (ral 6001)
- Blanco Acabado 45 (ral 9010)
- Gris Acabado 97 (ral 9006)



Características Técnicas:

- Cárter en acero barnizado negro o en acero inox. AISI 304
- Picaporte autobloqueante en aleación de aluminio cromado o con tratamiento PVD en la versión inox.
- Tratamiento antibacteriano sobre barra de apoyo (excepto acero inox.)

Dotación:

- Cerraderos
- Tornillos de fijación
- Plantillas de instalación
- Hoja de instrucciones y mantenimiento
- Impresos de Certificados

Bajo pedido:

- Barra de apoyo serie 07007
- Cierres suplementarios
- Accionamientos externos
- Versión con microinterruptor (caract. LA)
- Versión cortafuego (caract. FR)

Acabados:

- ESTÁNDAR:
- Cárter negro o acero inox.
- BAJO PEDIDO:
- Cárter gris (Acabado 97 mismo precio)

Mano:

0= Reversible

Certificaciones:

- Mercado CE
- Certificación voluntaria ICIM según la norma EN 1125

CISA Prestige CISA Prestige INOX

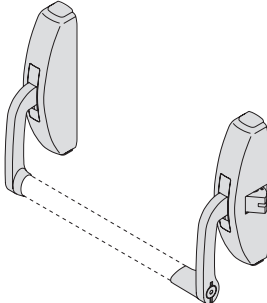
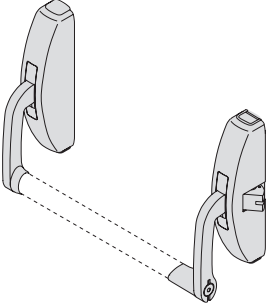
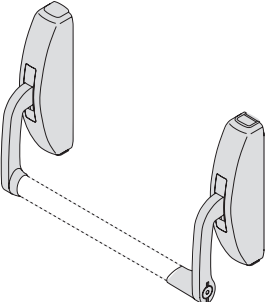
Tipología	Descripción	Acabado	Uds.	REFERENCIA			
				Tipo	Dim	Mano	Izda.
 <ul style="list-style-type: none"> • Cierre lateral autobloqueante • Bajo pedido: <ul style="list-style-type: none"> • Barra de apoyo art. 1.07007.13/14/15/60/61/62 • Accionamientos externos adaptables: - 1.07078.65/68/69 	Acero barnizado	1	1 59301	10	0	0	
	Acero inox	1	1 59351	10	0	0	
 <p>VERSIÓN MODULAR</p> <ul style="list-style-type: none"> • Para 1, 2 ó 3 puntos de cierre • Picaporte con posibilidad de anulación • Bajo pedido: <ul style="list-style-type: none"> • Barra de apoyo art. 1.07007.13/14/15/60/61/62 • Cierres suplementarios: 1.07063.20/21/30/31/35/36/40/41 • Accionamientos externos adaptables: - 1.07078.68/69 	Acero barnizado	1	1 59311	10	0	0	
	Acero inox	1	1 59361	10	0	0	
 <p>VERSIÓN MODULAR</p> <ul style="list-style-type: none"> • Para 2 puntos de cierre • Bajo pedido: <ul style="list-style-type: none"> • Barra de apoyo art. 1.07007.13/14/15/60/61/62 • Cierres suplementarios: 1.07063.20/21/30/31/35/36/40/41 • Accionamientos externos adaptables: - 1.07078.68/69 	Acero barnizado	1	1 59316	10	0	0	
	Acero inox	1	1 59366	10	0	0	



Características Técnicas:

- Cárter en acero barnizado negro o acero inox
- Picaportes y pestillos en aleación de aluminio cromados o con tratamiento PVD en la versión inox.
- Adaptables a dispositivos antipánico 59311, 59316, 59361 y 59366

Dotación:

- Cerraderos
- Tornillos de fijación
- Plantillas de instalación
- Hoja de instrucciones

Bajo pedido:

- Juego de tubos en negro ref. 1.07081.06 o en inox ref. 1.07081.61 (1.200 x 1.010 mm.)
- Versión cortafuego con picaportes en acero (caract. FR) para artículos 1.07063.20/21/30/31/35/36/40/41

Acabados:

- ESTÁNDAR: Negro o inox.
- BAJO PEDIDO: Gris (Acabado 97 mismo precio)

Mano:

- 0= Reversible
- 1= Derecha
- 2= Izquierda

Certificaciones:

- Marcado CE
- Certificación voluntaria ICIM según la norma EN 1125

Tipología	Descripción	Acabado	Uds.	REFERENCIA			
				Tipo	Dim	Mano Dcha.	Izda.
	• Pareja de picaportes para cierres laterales	Acero barnizado	1	1 07063 20	0	0	
		Acero inox	1	1 07063 21	0	0	
	• Pareja de picaportes autoblocantes para cierres alto-bajo	Acero barnizado	1	1 07063 30	0	0	
		Acero inox	1	1 07063 31	0	0	
	• Pareja de picaportes para cierres mixtos: superior autoblocante y lateral inferior	Acero barnizado	1	1 07063 35	-	2	
		Acero inox	1	1 07063 36	1	2	
	• Pareja de pestillos para cierres alto-bajo para puerta de vaivén	Acero barnizado	1	1 07063 40	0	0	
		Acero inox	1	1 07063 41	0	0	

Tipología	Descripción	Acabado	L	Uds.	REFERENCIA				
					Tipo	Dim	Mano Dcha.	Izda.	
	<ul style="list-style-type: none"> • Barra de apoyo inox 		900	1	1	07007	60	0	0
			1200	1	1	07007	61	0	0
			1500	1	1	07007	62	0	0
	<ul style="list-style-type: none"> • Juego de tubos alto-bajo en acero • Para adaptar a cierres suplementarios ref. 07063.20/30/35/40/21/31/36/41 	Acero barnizado	-	1	1	07081	06	0	0
		Acero inox	-	1	1	07081	61	0	0
	<ul style="list-style-type: none"> • Kit alargador de tubos 	Acero barnizado	-	1	1	07064	60	0	0
		Acero inox	-	1	1	07064	61	0	0
	<ul style="list-style-type: none"> • Dispositivo para cierre de día 		-	1	1	07065	52	0	0
	<ul style="list-style-type: none"> • Microinterruptor 		-	1	1	06195	07	0	0
	<ul style="list-style-type: none"> • Adaptador para cilindro exterior redondo 		-	1	1	07165	21	0	0

Cierres suplementarios y accesorios para Dispositivos Antipánico PRESTIGE
- Gris Acabado 97 (sin incremento de precio)

Dispositivos Antipánico PRESTIGE con dotaciones especiales

- Versión cortafuego con picaportes en acero para art. 59301, 59351, 59311, 59361 (caract. FR).....
- Versión cortafuego para art. 59316, 59366 (caract. FR).....
- Versión cortafuego con picaportes en acero para art. 1.07063.20/21/30/31/35/36 (caract.FR)
- Versión con microinterruptor (caract. LA).....

Referencias códigos acabados RAL

- Gris Acabado 97 (ral 9006)



**CISA
FAST
PUSH**
ANTIBACTERIAL
PROTECTION

Características Técnicas:

- Aluminio de preso-fusión (zamak)

Dotación

- Tornillos de fijación
- Medio cilindro 30x10 mm. niquelado
- Instrucciones de montaje
- Nueca para el alojamiento del cuadradillo

Acabados (consultar pág. 303):

- ESTÁNDAR:
- Negro

• BAJO PEDIDO: incremento de precio

- Blanco (Acabado 45)
- Gris (Acabado 97), sin incremento
- Gris inox (Acabado B9)
- Tratamiento PVD inox. satinado (Acabado C2)

Mano:

0= Reversible

Certificaciones:

- Tratamiento antibacteriano según la Norma ISO 22196

Tipología	Descripción	Acabado	Uds.	REFERENCIA				
				Tipo	Dim	Acabado	Mano Dcha. Izda.	
	<ul style="list-style-type: none"> • Pomo fijo, distancia entre ejes 43 mm. • La llave acciona el picaporte del antipánico • Sólo para antipánicos de un punto de cierre 	Estándar	1	1 07078 35	0	0	0	
		PVD	1	1 07078 35 C2	0	0	0	
	<ul style="list-style-type: none"> • Placa con manilla rebajada • Manilla condenable con llave • Extracción de la llave sólo con el accionamiento bloqueado (opcional) 	Estándar	1	1 07078 36	0	0	0	
		PVD	1	1 07078 36 C2	0	0	0	
	<ul style="list-style-type: none"> • Placa con manilla • Manilla condenable con llave • Extracción de la llave sólo con el accionamiento bloqueado (opcional) 	Estándar	1	1 07078 38	0	0	0	
		PVD	1	1 07078 38 C2	0	0	0	
	<ul style="list-style-type: none"> • Nueca y adaptador para instalación de cilindro redondo con lengüeta 		1	1 06198 70	0	0	0	
	<ul style="list-style-type: none"> • Kit alargador • Para versiones 1.07078.36/38 adaptación a puertas de grosor entre 80 y 130 mm. • Para versiones 1.07078.68/69 adaptación a puertas de grosor entre 100 y 130 mm. 		1	1 06316 04	0	0	0	
	<ul style="list-style-type: none"> • Cuadradillo 7/8 mm. (longitud 10 mm. / longitud 100 mm.) 		1	1 07083 54	0	0	0	



**CISA
FAST
PLUS**
ANTIBACTERIAL
PROTECTION

Características Técnicas:

- Aluminio de preso-fusión (zamak)
- Apto para instalación con dispositivo antipánico en puertas resistentes al fuego

Dotación

- Tornillos de fijación
- Medio cilindro 30x10 mm. niquelado
- Instrucciones de montaje
- Nueca para el alojamiento del cuadradillo

Bajo pedido

- Versión con microinterruptor (caract. LA)

Acabados (consultar pág. 303):

- ESTÁNDAR:
- Negro
- BAJO PEDIDO: incremento de precio
- Blanco (Acabado 45)
- Gris (Acabado 97), sin incremento
- Gris inox (Acabado B9)
- Tratamiento PVD inox. satinado (Acabado C2)

Mano:

0= Reversible

Certificaciones:

- Tratamiento antibacteriano según la Norma ISO 22196

Tipología	Descripción	Acabado	Uds.	REFERENCIA				
				Tipo	Dim	Acabado	Mano Dcha.	Izda.

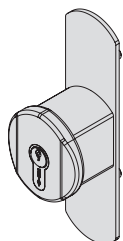

- Pomo fijo, distancia entre ejes 90 mm.
- La llave acciona el picaporte del antipánico
- Sólo adaptable a dispositivos antipánicos de un punto de cierre serie PRESTIGE

Estándar	1	1 07078 65 0 0 0
PVD	1	1 07078 65 C2 0 0

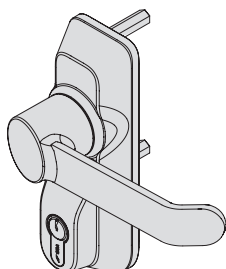

- Placa con manilla
- Manilla condenable con llave
- Extracción de la llave sólo con el accionamiento bloqueado (opcional)

Estándar	1	1 07078 68 0 0 0
Estándar Con micro	1	1 0707868LA 0 0 0
PVD	1	1 07078 68 C2 0 0
PVD Con micro	1	1 0707868LA C2 0 0

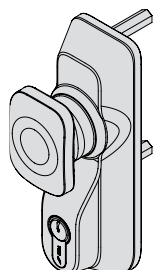

- Placa con pomo giratorio
- Pomo condenable con llave
- Extracción de la llave sólo con el accionamiento bloqueado (opcional)

Estándar	1	1 07078 69 0 0 0
Estándar Con micro	1	1 0707869LA 0 0 0
PVD	1	1 07078 69 C2 0 0
PVD Con micro	1	1 0707869LA C2 0 0



Características Técnicas:

- Caja en acero niquelado
- Cáster en aleación de aluminio
- Función de emergencia; la llave habilita la manilla y extrayendo la llave, la manilla se deshabilita
- Cableado con conector para facilitar la conexión
- Led incorporado en la electromanilla para la visualización del estado de la puerta
- Posibilidad de cierre de día eléctrico
- Alimentación eléctrica a través del booster en dotación
- Tensión de ejercicio 12/24 V ca/cc.
- Tensión de funcionamiento min. 5 V, max. 28 V

Dotación

- Cilindro 0G304.02.0.12
- Módulo Booster 07022.00.0
- Instrucciones de montaje
- Tornillos de fijación
- Cuadradillo 8/9 mm.

Bajo pedido

- Temporizador 07022.20.0

Acabados:

- ESTÁNDAR: Negro
- BAJO PEDIDO: gris (Acabado 97)

Mano:

0= Reversible

Tipología	Descripción	 Uds.	REFERENCIA			
			Tipo	Dim	Mano Dcha. Izda.	Izda.

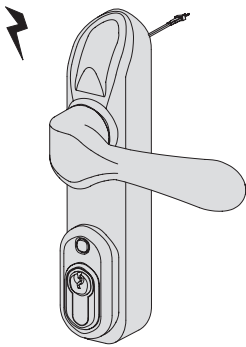

- Electromanilla
- Adaptable a dispositivos antipánico de sobreponer (excepto serie 1000)

1 1 07074 80 0 0

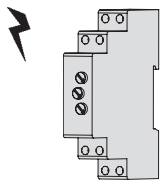

- Temporizador modulable multiescala
- Escala de tiempos regulable
- Tensión de ejercicio 12/24 V ca/cc.

6 07022 20 0 0



Características Técnicas:

- Aluminio de preso-fusión (zamak), artículos 07072.31/33
- Acero, artículo 07072.32/34

Acabado:

- Barnizado Negro

Mano:

0= Reversible

Dotación

- Tornillos de fijación
- Instrucciones de montaje

Tipología	Descripción	Uds.	REFERENCIA			
			Tipo	Dim	Mano	Izda.

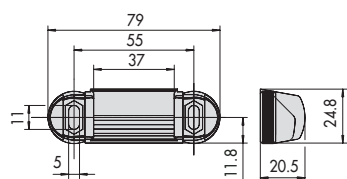

- Cerradero regulable para puertas de aluminio
- REGULACIÓN:
Compensación coplanar de -8 + 4 mm.
Regulación vertical y horizontal

6 1 07072 31 0 0

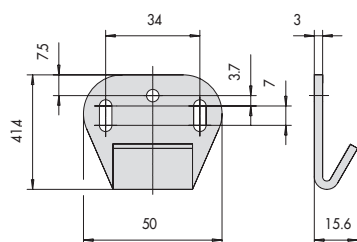
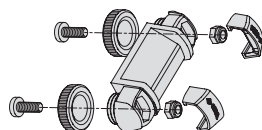

- Cerradero regulable para puertas industriales
- REGULACIÓN:
Compensación coplanar de -4 a +7 mm.
Compensación de holgura entre hoja y marco

6 1 07072 32 0 0

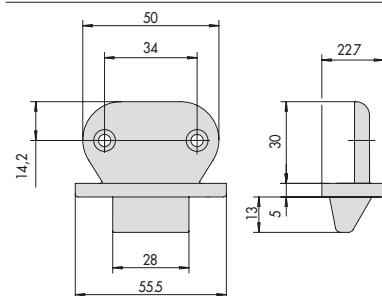

- Cerradero regulable para puertas de madera y PVC
- REGULACIÓN:
Compensación en montante de 14 a 24 mm.

6 1 07072 33 0 0

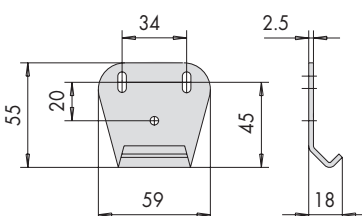
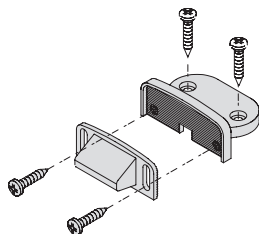

- Cerradero lateral y superior para perfiles de PVC

6 1 07072 34 0 0



Características Técnicas:

- Cárter en aluminio barnizado
- Cerradero eléctrico de sobreponer para dispositivos antipánico con cierre lateral

Acabados:

- ESTÁNDAR:
 - Cárter negro
 - BAJO PEDIDO: incremento de precio
 - Cárter en blanco
 - Cárter en gris (sin incremento)
 - Cárter con tratamiento PVD inox. satinado (Acabado C2)

Dotación:

- Espesores en nylon ref. 07089.12
- Tornillos de fijación
- Instrucciones de montaje

Mano:

0= Reversible

Tipología	Descripción	Uds.	REFERENCIA			
			Tipo	Dim	Mano Dcha.	Mano Izda.
	<ul style="list-style-type: none"> • Tensión 12 V ca., corriente absorbida 0,25 A • Sin antirrepetidor 	1	1 07083 05	0	0	
	<ul style="list-style-type: none"> • Tensión 12 V cc., corriente absorbida 0,2 A • Sin antirrepetidor 	1	1 07083 06	0	0	
	<ul style="list-style-type: none"> • Tensión 24 V cc., corriente absorbida 0,15 A • Sin antirrepetidor 	1	1 07083 07	0	0	
	<ul style="list-style-type: none"> • Tensión 12 V ca., corriente absorbida 0,25 A • Sin antirrepetidor • Microinterruptor incorporado 	1	1 07083 80	0	0	
	<ul style="list-style-type: none"> • Tensión 12 V cc., corriente absorbida 0,2 A • Sin antirrepetidor • Microinterruptor incorporado 	1	1 07083 81	0	0	
	<ul style="list-style-type: none"> • Tensión 24 V cc., corriente absorbida 0,2 A • Sin antirrepetidor • Microinterruptor incorporado 	1	1 07083 82	0	0	
	<ul style="list-style-type: none"> • Tensión 12 V ca., corriente absorbida 0,25 A • Antirrepetidor (con memoria) 	1	1 07083 90	0	0	
	<ul style="list-style-type: none"> • Tensión 12 V cc., corriente absorbida 0,2 A • Sin antirrepetidor • Bobina bajo tensión, en ausencia de corriente el cerradero se desbloquea (función FAIL SAFE) 	1	1 07083 40	0	0	
	<ul style="list-style-type: none"> • Tensión 24 V cc., corriente absorbida 0,2 A • Sin antirrepetidor • Bobina bajo tensión, en ausencia de corriente el cerradero se desbloquea (función FAIL SAFE) 	1	1 07083 41	0	0	

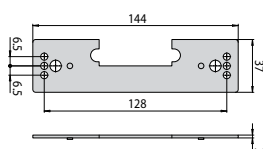

• Espesor negro en nylon

1 1 07089 12 0 0



Características Técnicas:

- Placas en acero

Acabados:
ESTÁNDAR:

- Barnizado negro

Bajo pedido:

- Tratamiento PVD Inox satinado (Acabado C2)

Dotación:

- Tornillos de fijación
- Instrucciones de montaje y mantenimiento

Mano:
0= Reversible

Tipología	Descripción	Para serie/artículo	Acabado	Uds.	REFERENCIA				
					Tipo	Dim	Acabado	Mano Dcha.	Mano Izda.

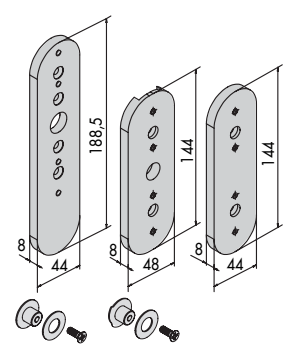

• Kit glass para dispositivos antipánico
FAST PUSH

59001, 59011, 59016	Estándar	1	07090 01 0 0 0
	PVD	1	07090 01 C2 0 0

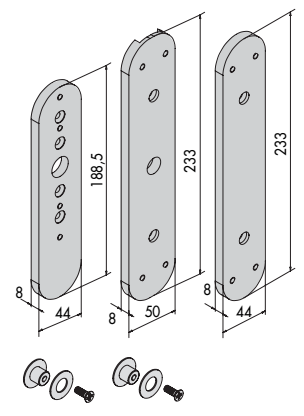

• Kit glass para dispositivos antipánico
co
CISA PRESTIGE

59301, 59311, 59316, 59351, 59361, 59366	Estándar	1	07090 05 0 0 0
	PVD	1	07090 05 C2 0 0

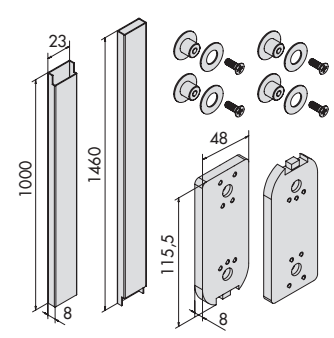

• Kit glass para cierres suplementarios
• Para dispositivos antipánico
FAST PUSH y CISA PRESTIGE

07063.20, 07063.21, 07063.30, 07063.31, 07063.35, 07063.36, 07063.40, 07063.41, 07063.51, 07063.61, 07063.66, 07063.71	Estándar	1	07090 10 0 0 0
	PVD	1	07090 10 C2 0 0

Tipología	Descripción	Para serie/artículo	Acabado	Uds.	REFERENCIA				
					Tipo	Dim	Acabado	Mano Dcha.	Mano Izda.

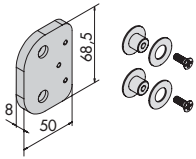

- Kit glass para cerradero lateral (sólo apto para marco de vidrio)
- Para dispositivos antipánico **FAST PUSH y CISA PRESTIGE**

59001, 59011, 59301, 59311, 59351, 59361, 07063.20, 07063.21, 07063.51

Estándar	1	07091	01	0	0	0
PVD	1	07091	01	C2	0	0

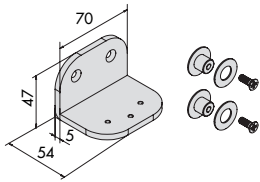

- Kit glass para cerradero superior. Versión con picaporte (sólo apto para marco de vidrio)
- Para dispositivos antipánico **FAST PUSH y CISA PRESTIGE**

07063.30, 07063.31, 07063.35, 07063.36, 07063.61, 07063.66

Estándar	1	07091	02	0	0	0
PVD	1	07091	02	C2	0	0

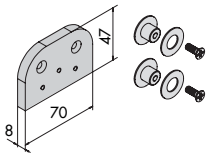

- Kit glass para cerradero superior. Versión con pestillo (sólo apto para marco de vidrio)
- Para dispositivos antipánico **FAST PUSH y CISA PRESTIGE**

07063.40, 07063.71

Estándar	1	07091	03	0	0	0
----------	---	-------	----	---	---	---



CISA

Dispositivos
antipánico,
adaptables a
cerraduras de
embutir



Máxima seguridad

Dispositivos antipánico CISA en combinación con SikurExit; cerradura multipunto con función antipánico para puertas de aluminio, con Exitlock; cerradura para puerta acorazada con función antipánico y con otras series de cerraduras.

CISA ofrece para los edificios con una gran afluencia de público, la máxima protección contra intrusiones y una rápida evacuación en caso de emergencia.



Características Técnicas:

- Componentes internos en acero aptos para equipar puertas cortafuego
- Cáter en aluminio barnizado
- Barra en aluminio barnizado
- Tratamiento antibacteriano sobre barra pulsadora (excepto PVD inox. satinado)

Dotación:

- Tornillos de fijación
- Plantillas de instalación
- Hoja de instrucciones y mantenimiento
- Impreso de Certificado

Bajo pedido:

- Versión con microinterruptor (caract. LA)
- Placas internas y externas

Certificaciones:

- Marcado CE
- Certificación voluntaria ICIM según la norma EN 1125

- Tratamiento antibacteriano según la Norma ISO 22196

Acabados (consultar págs. 302 y 303):

- **ESTÁNDAR:**
 - Cáter negro con barra roja
 - **BAJO PEDIDO:** incremento de precio
 - Cáter rojo, barra negra (Acabado 41)
 - Cáter amarillo, barra negra (Acabado 42)
 - Cáter verde, barra negra (Acabado 43)
 - Cáter y barra blanca (Acabado 45)
 - Cáter y barra gris (Acabado 97), sin incremento
 - Cáter y barra negra (Acabado 44)
 - Cáter y barra gris inox (acabado B9)
 - Cáter y barra con tratamiento PVD inox. satinado (Acabado C2)

Mano:

0= Reversible



FAST Touch
embutir



Tipología	Descripción	Acabado	Cuadro Manilla	L	Uds.	REFERENCIA			
						Tipo	Dim	Acabado Espej.	Mano Dcha. Izda.

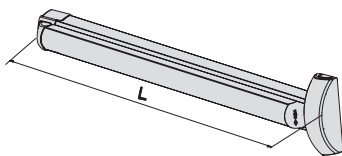

- Versiones 59711.00/01 (giro 30 °) adaptables a cerraduras de embutir antipánico series Mito-Panic, SikurExit y Heavy Duty
- Versiones 59711.10/11 (giro 45 °) adaptables a cerraduras de embutir antipánico serie Exitlock, Sicurpanic

Estándar	8/9	1200	1	1 59711 00 0 FR 0 0
Estándar	8/9	840	1	1 59711 01 0 FR 0 0
Estándar	8/9	1200	1	1 59711 10 0 FR 0 0
Estándar	8/9	840	1	1 59711 11 0 FR 0 0
PVD	8/9	1200	1	1 59711 00 C2 FR 0 0
PVD	8/9	840	1	1 59711 01 C2 FR 0 0
PVD	8/9	1200	1	1 59711 10 C2 FR 0 0
PVD	8/9	840	1	1 59711 11 C2 FR 0 0

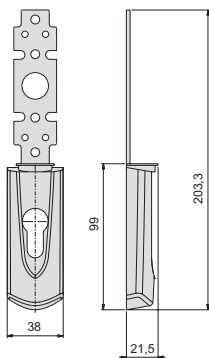

- Placa interna con agujero para cilindro

Estándar	-	72	6	1 07176 61 0 - 0 0
Estándar	-	85	6	1 07176 62 0 - 0 0
Estándar	-	92	6	1 07176 63 0 - 0 0
PVD	-	72	6	1 07176 61 C2 - 0 0
PVD	-	85	6	1 07176 62 C2 - 0 0
PVD	-	92	6	1 07176 63 C2 - 0 0

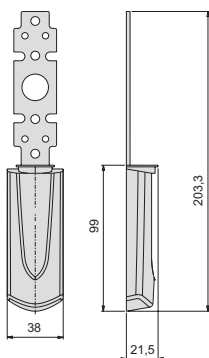

- Placa interna ciega

Estándar	-	-	6	1 07176 66 0 - 0 0
PVD	-	-	6	1 07176 66 C2 - 0 0

Tipología	Descripción	Acabado	Cuadro Manilla	L	Uds.	REFERENCIA				
						Tipo	Dim	Acabado Espe.	Mano Dcha.	Mano Izda.

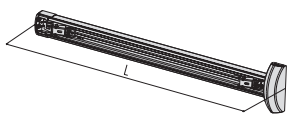

VERSIÓN SIN BARRA EN DOTACIÓN

- Versiones 59711.00/01 (giro 30°) adaptables a cerraduras de embutir antipánico series Mito-Panic, SikurExit y Heavy Duty
- Versiones 59711.10/11 (giro 45°) adaptables a cerraduras de embutir antipánico serie Exitlock, Sicurpanic
- ACABADO ESTÁNDAR:
Negro

Estándar	8/9	1200	1	1 59711 00 0 SB FR 0 0
Estándar	8/9	840	1	1 59711 01 0 SB FR 0 0
Estándar	8/9	1200	1	1 59711 10 0 SB FR 0 0
Estándar	8/9	840	1	1 59711 11 0 SB FR 0 0

- VARIANTES DE COLOR DE SOPORTE: incremento de precio (consultar pág. 302)

Roja	(Acabado 41)
Amarilla	(Acabado 42)
Verde	(Acabado 43)
Blanca	(Acabado 45)

- VARIANTES DE COLOR DE SOPORTE: sin incremento de precio
Gris (Acabado 97)

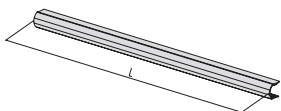

Barra para adaptar al dispositivo art. 1.59711.00/01/10/11.0.00.SB.FR

- ACABADO ESTÁNDAR:
Negro

Estándar	1200	1	1 06196 43 0 - 0 0
Estándar	840	1	1 06196 44 0 - 0 0

- VARIANTES DE COLOR DE BARRA: incremento de precio (consultar pág. 302)

Anodizada aluminio satinado	(Acabado 62)
Anodizada bronce	(Acabado 64)
Latonada	(Acabado A1)
Acero inox satinado PVD	(Acabado C2)

- VARIANTES DE COLOR DE BARRA: sin incremento de precio

Roja	(Acabado 41)
Amarilla	(Acabado 42)
Verde	(Acabado 43)
Blanca	(Acabado 45)
Gris	(Acabado 97)

- Tratamiento antibacteriano (excepto PVD inox satinado)



Características Técnicas:

- Componentes internos en acero cincado aptos para equipar puertas cortafuego
- Cárter en aluminio barnizado
- Cárter en nylon (59617)
- Tratamiento antibacteriano sobre barra de apoyo (excepto acero inox.)

Dotación:

- Tornillos de fijación
- Plantillas de instalación
- Hoja de instrucciones y mantenimiento
- Impresos de Certificados

Bajo pedido:

- Barra de apoyo serie 07007 (pág. 300)
- Embellecedores internos y placas externas
- Versión con micro interruptor (caract. LA)
- Certificación UL (59607 + Heavy Duty) consultar versión especial

Acabados (consultar págs. 302 y 303)

- ESTÁNDAR:
- Cárter negro, barra roja

- BAJO PEDIDO: incremento de precio
- Cárter rojo (Acabado 41)
- Cárter amarillo (Acabado 42)
- Cárter verde (Acabado 43)
- Cárter blanco (Acabado 45)
- Cárter gris (Acabado 97), sin incremento
- Cárter gris inox (Acabado B9), sólo 59607
- Barra verde (Acabado 43)
- Barra blanca (Acabado 45)
- Barra gris (Acabado 97), sin incremento
- Barra negra (Acabado 44)
- Barra amarilla (Acabado 42)
- Barra gris inox (Acabado B9)
- Cárter, levas y picaporte con tratamiento PVD inox. satinado (Acabado C2) y barra inox., sólo 59607

Mano:

0= Reversible

Certificaciones:

- Marcado CE
- Certificación voluntaria ICIM según la norma EN 1125
- Certificación UL (59607 + Heavy Duty)
- Tratamiento antibacteriano según la Norma ISO 22196



FAST Push
embutir



Tipología	Descripción	Acabado	Cuadro Manilla	Uds.	REFERENCIA						
					Tipo	Dim	Acabado Espe.	Mano Dcha.	Mano Izda.		
	<ul style="list-style-type: none"> • Adaptable a cerraduras de embutir antipánico series Mito Panic, Sikurexit, Exitlock, Heavy Duty • Bajo pedido: • Barra de apoyo art. 1.07007.13/14/15/60/61/62 	Estándar	8/9	1	1	59607	10	0	FR	0	0
		PVD	8/9	1	1	59607	10	C2	FR	0	0
	<ul style="list-style-type: none"> • Adaptable a cerraduras de embutir antipánico series Mito Panic (D.E. 72 mm.) • Adaptable a cerraduras de embutir antipánico series Sikurexit (D.E. 92 mm.) • Bajo pedido: • Barra de apoyo art. 1.07007.13/14/15/60/61/62 	Estándar	8/9	1	1	59617	00	0	FR	0	0
		Estándar	8/9	1	1	59617	12	0	FR	0	0
	<ul style="list-style-type: none"> • Embellecedor interno • Adaptable a escudo de protección para cerraduras de puertas en aluminio 	Estándar		6	1	07076	71	0	-	0	0
		PVD		6	1	07076	71	C2	-	0	0
	<ul style="list-style-type: none"> • Embellecedor interno • Adaptable a escudo de protección para cerraduras de puertas acorazadas 	Estándar		6	1	07076	70	0	-	0	0
		PVD		6	1	07076	70	C2	-	0	0



Características Técnicas:

- Cárter en acero barnizado negro o en acero inox. AISI 304
- Componentes internos en acero cincado aptos para equipar puertas cortafuego
- Tratamiento antibacteriano sobre barra de apoyo (excepto acero inox.)

Dotación:

- Tornillos de fijación
- Plantillas de instalación
- Hoja de instrucciones y mantenimiento
- Impreso de Certificado

Bajo pedido:

- Barra de apoyo serie 07007 (pág. 306)
- Placas internas y externas
- Versión con microinterruptor (caract. LA)

Acabados:

- ESTÁNDAR:
 - Cárter negro o acero inox, barra inox
- BAJO PEDIDO:
 - Cárter gris (Acabado 97 mismo precio)

Mano:

0= Reversible

Certificaciones:

- Marcado CE
- Certificación voluntaria ICIM según la norma EN 1125

CISA Prestige

CISA Prestige INOX

Tipología	Descripción	Acabado	Cuadro Manilla	Uds.	REFERENCIA				
					Tipo	Dim	Acabado	Espe.	Mano
					Dcha.	Izda.			

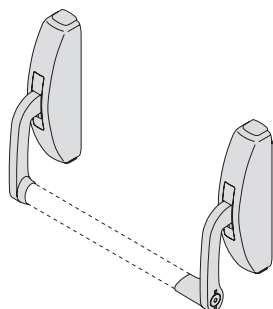

- Adaptable a cerraduras de embutir series Mitopanic, Heavy Duty, Sicurpanic

Negro 8/9 1 1 59321 10 0 FR 0 0

NOTAS:

- Sólo es posible la instalación de 1/2 cilindro para accionar la cerradura por el exterior
- Para un correcto montaje del dispositivo antipánico utilizar la placa interna 07076.65.0 ó 07076.66.0 (necesaria para puerta cortafuego)

Acero inox 8/9 1 1 59371 10 0 FR 0 0

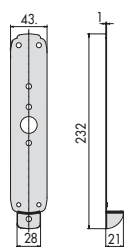

- Placa interna Disponible en acabado gris (Acabado 97)

Acero barnizado - 1 07076 65 0 0

NOTA: Para instalación con cerraduras D.E. 72 mm.

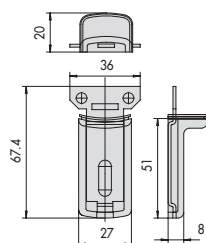

- Placa interna

Acero barnizado - 1 07076 66 0 0

NOTA: Para instalación con cerraduras D.E. 92 mm.



Características Técnicas:

- Componentes internos en acero cincado aptos para equipar puertas cortafuego
- Carter en nylon negro
- Tratamiento antibacteriano sobre barra de apoyo (excepto acero inox.)

Dotación:

- Barra de apoyo de 900 mm ref. 1.07007.13
- Juego de tubos alto-bajo ref. 1.07081.12 con cierres en el artículo 59647
- Tornillos de fijación
- Plantillas de instalación
- Hoja de instrucciones y mantenimiento
- Impreso de Certificado

Bajo pedido:

- Placas externas

Acabados:

- Carter negro con barra roja

Mano:

0= Reversible

Certificaciones:

- Marcado CE
- Certificación voluntaria ICIM según la norma EN 1125

Tipología	Descripción	Adaptable a cerraduras serie	Cuadro manilla	Ejes	Uds.	REFERENCIA			
						Tipo	Dim	Mano Dcha.	Mano Izda.

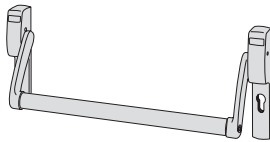

- Carter en nylon negro (sin agujero para cilindro)

43100	9	72	1	1 59616 00CA 0 0
-------	---	----	---	------------------

- Carter en nylon negro (con agujero para cilindro) Sólo un tapón embellecedor

43100	9	72	1	1 59616 10CA 0 0
-------	---	----	---	------------------

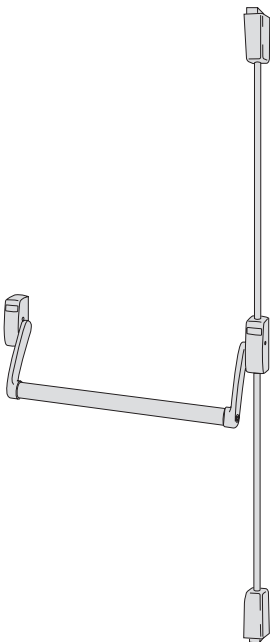

- Cierres alto-bajo L=1340x920 mm.
- Carter en nylon negro

-	-	-	1	1 59647 00CA 0 0
---	---	---	---	------------------

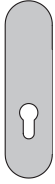
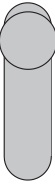
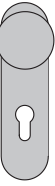
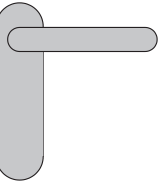
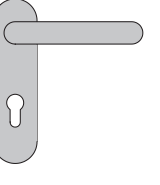
Tipología	Descripción	Ejes		REFERENCIA				
		Uds.		Tipo	Dim	Mano Dcha.	Izda.	
	<ul style="list-style-type: none"> Placa exterior ciega para montaje reforzado SUSTITUYE AL ARTÍCULO 07076.11 	-	12	1	07076	21	0	0
	<ul style="list-style-type: none"> Placa exterior con agujero para cilindro SUSTITUYE AL ARTÍCULO 07076.12 	-	12	1	07076	22	0	0
	<ul style="list-style-type: none"> Placa exterior con pomo fijo SUSTITUYE AL ARTÍCULO 07076.13 	-	12	1	07076	23	0	0
	<ul style="list-style-type: none"> Placa exterior con pomo fijo y agujero para cilindro SUSTITUYE AL ARTÍCULO 07076.14 	-	12	1	07076	24	0	0
	<ul style="list-style-type: none"> Placa exterior con manilla (En dotación cuadradillo partido art. 07083.55.0 40x61 mm.) SUSTITUYE AL ARTÍCULO 07076.15 	-	12	1	07076	25	0	0
	<ul style="list-style-type: none"> Placa exterior con manilla y agujero para cilindro (En dotación cuadradillo partido art. 07083.55.0 40x61 mm.) SUSTITUYE AL ARTÍCULO 07076.16 	72	12	1	07076	26	0	0



Características Técnicas:

- Caja en acero niquelado
- Cáster en aleación de aluminio
- Cableado con conector para facilitar la conexión
- Led incorporado en la electro manilla para la visualización del estado de la puerta
- Posibilidad de cierre de día eléctrico
- Alimentación eléctrica a través del booster en dotación
- Tensión de ejercicio 12/24 V ca/cc.
- Tensión de funcionamiento min. 5 V, max. 28 V

Dotación

- Instrucciones de montaje
- Tornillos de fijación
- Cuadradillo 8/9 mm.

Bajo pedido





- Temporizador 07022.20.0

Acabados:

- ESTÁNDAR: Negro
- BAJO PEDIDO: gris (Acabado 97)

Mano:

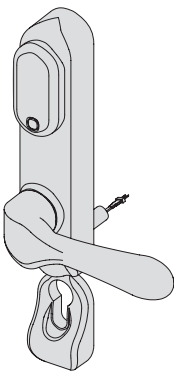
0= Reversible

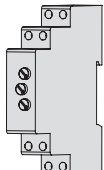
Tipología	Descripción	 Uds.	REFERENCIA				
			Tipo	Dim	Dcha. Izda.	Mano	
	 <ul style="list-style-type: none"> • Electromanilla • Adaptable a cerraduras antipánico y cortafuego con distancia entre ejes 72 mm. 	1	1	07074	70	0	0
	<ul style="list-style-type: none"> • Electromanilla • Adaptable a cerraduras antipánico y cortafuego con distancia entre ejes 92 mm. 	1	1	07074	71	0	0
	 <ul style="list-style-type: none"> • Temporizador modulable multiescala • Escala de tiempos regulable • Tensión de ejercicio 12/24 V ca/cc. 	6	07022	20	0	0	

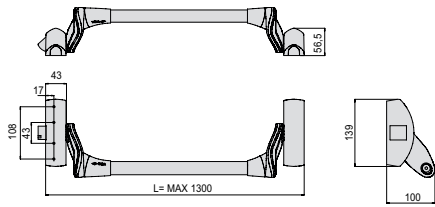

ARTÍCULO
59001, 59011, 59016

1

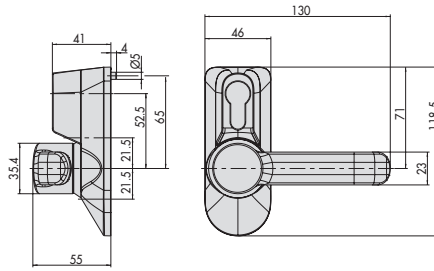

ARTÍCULO
07078.38.0

4

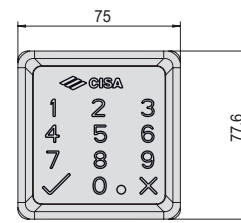

ARTÍCULO
06525.77.0

7

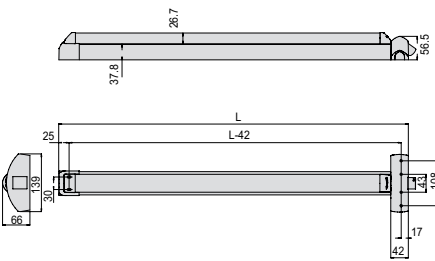

ARTÍCULO
59801, 59811, 59816, 59851
L=1300-1200-840

2

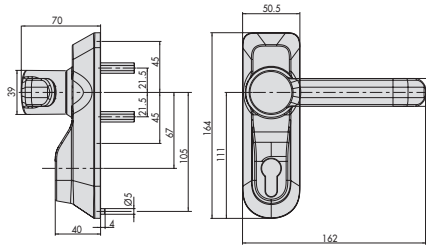

ARTÍCULO
07078.68.0

5

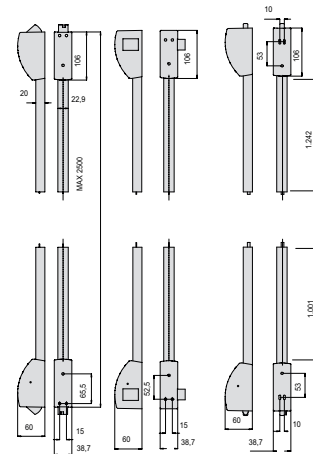

ARTÍCULO
07063.51/53/61/63/66/71

8

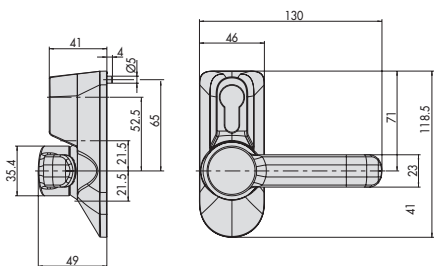

ARTÍCULO
07078.36.0

3

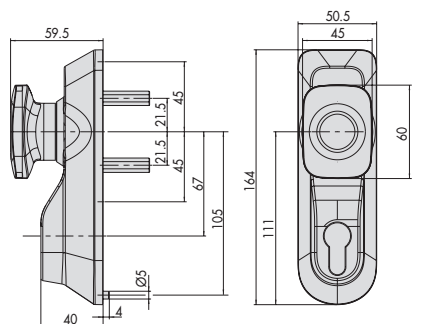

ARTÍCULO
07078.69.0

6

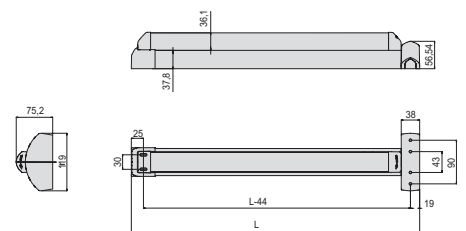

ARTÍCULO
59711
L=1200-840

9

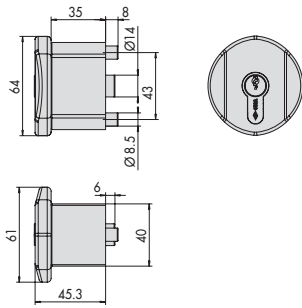

ARTÍCULO
1.07078.35.0

10

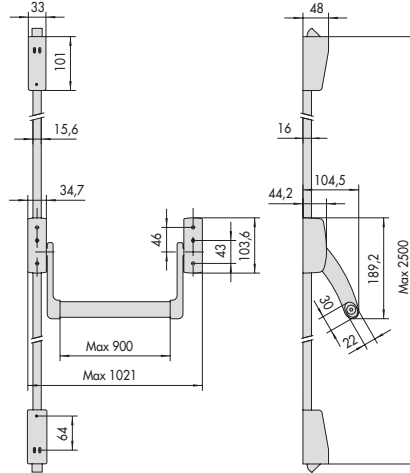

ARTÍCULO
59647

13

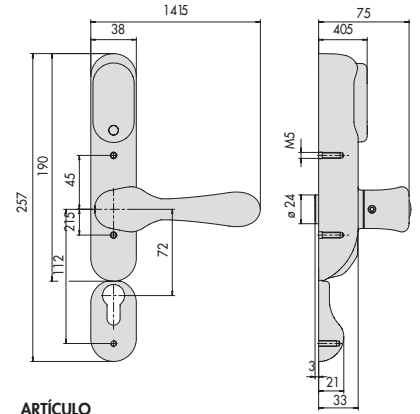

ARTÍCULO
07074.70.0

16

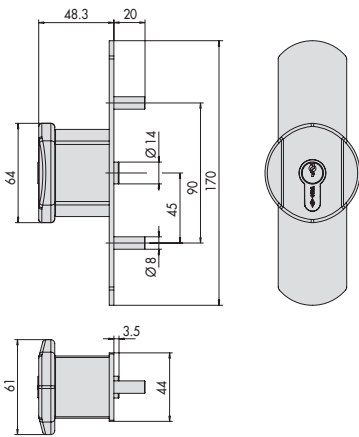

ARTÍCULO
1.07078.65.0

11

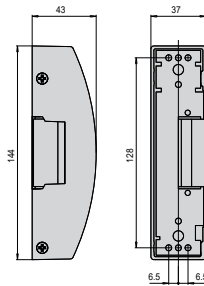

ARTÍCULO
07083.05/06/07/40/41/80/81/82/90

14

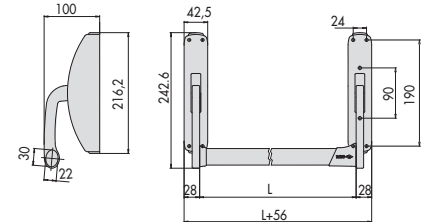

ARTÍCULO
59321, 59371

17

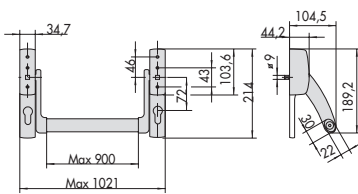

ARTÍCULO
59616

12

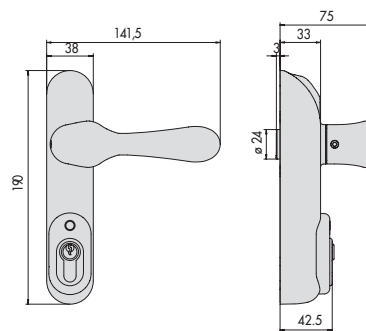

ARTÍCULO
07074.80.0

15

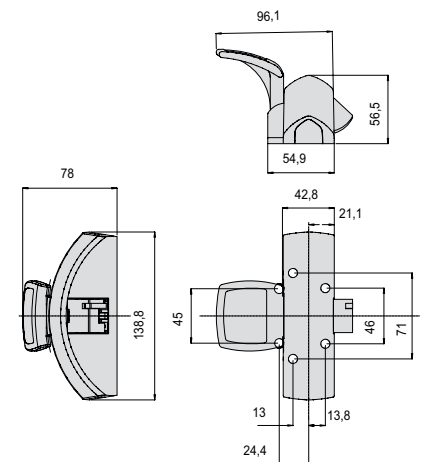

ARTÍCULO
59051, 59061, 59066

18

• 1 Pto. lateral

2 Ptos. alto/bajo

3 Ptos. alto/bajo, lateral

• 2 Ptos. alto/bajo (puerta vaivén)

2 ó 3 Ptos. laterales

2 ó 3 Ptos. Alto y 1 ó 2 laterales

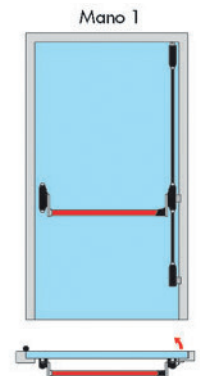
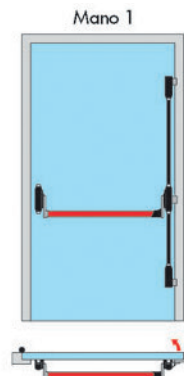
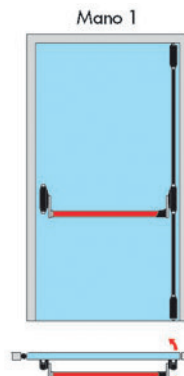
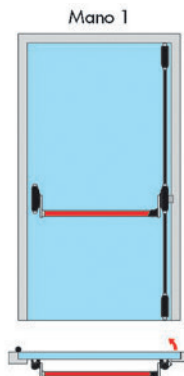
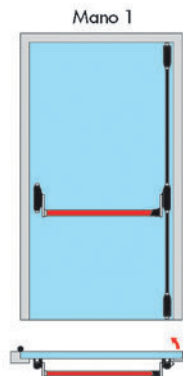
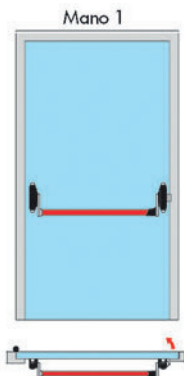

Serie CISA PRESTIGE

1.59301.10.0
1.59351.10.0
1.59311.10.0
1.59361.10.0

Al modelo 59301 añadir la barra de apoyo inox. de 900 mm. 1.07007.60.0, A los modelos 59316 y 59311 añadir la barra de apoyo 1.07007.60.0 y el juego de tubos negro 1.07081.06.0
Al modelo 59351 añadir la barra de apoyo inox. de 900 mm. 1.07007.60.0, A los modelos 59366 y 59361 añadir la barra de apoyo 1.07007.60.0 y el juego de tubos inox. 1.07081.61.0

Serie CISA PRESTIGE

1.59311.10.0 + 1.07063.30.0
1.59316.10.0 + 1.07063.30.0
1.59361.10.0 + 1.07063.31.0
1.59366.10.0 + 1.07063.31.0

Serie CISA PRESTIGE

1.59311.10.0 + 1.07063.30.0
1.59361.10.0 + 1.07063.31.0

Serie CISA PRESTIGE

1.59316.10.0 + 1.07063.40.0
1.59366.10.0 + 1.07063.41.0

Serie CISA PRESTIGE

1.59311.10.0 + 1.07063.20.0
1.59316.10.0 + 1.07063.20.0
1.59361.10.0 + 1.07063.21.0
1.59366.10.0 + 1.07063.21.0

Serie CISA PRESTIGE

1.59311.10.0 + 1.07063.35.1
1.59316.10.0 + 1.07063.35.1
1.59361.10.0 + 1.07063.36.1
1.59366.10.0 + 1.07063.36.1

Serie FAST PUSH

1.59001.10.0
1.59011.10.0

A los modelos 59001, 59011 y 59016 añadir la barra de apoyo roja de 900 mm. 1.07007.13.0

Serie FAST PUSH

1.59011.10.0 + 1.07063.61.0
1.59016.10.0 + 1.07063.61.0

Serie FAST PUSH

1.59011.10.0 + 1.07063.61.0

Serie FAST PUSH

1.59016.10.0 + 1.07063.71.0

Serie FAST PUSH

1.59011.10.0 + 1.07063.51.0
1.59016.10.0 + 1.07063.51.0

Serie FAST PUSH

1.59011.10.0 + 1.07063.66.1
1.59016.10.0 + 1.07063.66.1

Serie FAST TOUCH

1.59801.10/11.0
1.59811.10/11.0
1.59851.10/11.0

Serie FAST TOUCH

1.59811.10/11.0 + 1.07063.61.0
1.59816.10/11.0 + 1.07063.61.0
1.59851.10/11.0 + 1.07063.61.0

Serie FAST TOUCH

1.59811.10/11.0 + 1.07063.61.0
1.59851.10/11.0 + 1.07063.61.0

Serie FAST TOUCH

1.59816.10/11.0 + 1.07063.71.0

Serie FAST TOUCH

1.59811.10/11.0 + 1.07063.51.0
1.59816.10/11.0 + 1.07063.51.0
1.59851.10/11.0 + 1.07063.51.0

Serie FAST TOUCH

1.59811.10/11.0 + 1.07063.66.1
1.59816.10/11.0 + 1.07063.66.1
1.59851.10/11.0 + 1.07063.66.1

• 1 Pto. lateral

2 Ptos. alto/bajo

3 Ptos. alto/bajo, lateral

• 2 Ptos. alto/bajo (puerta vaivén)

2 ó 3 Ptos. laterales

2 ó 3 Ptos. Alto y 1 ó 2 laterales

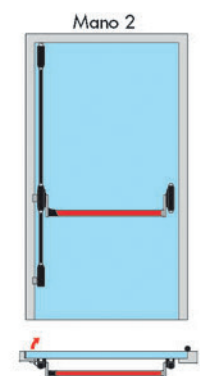
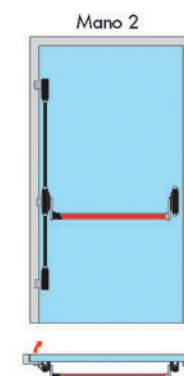
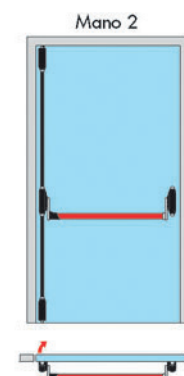
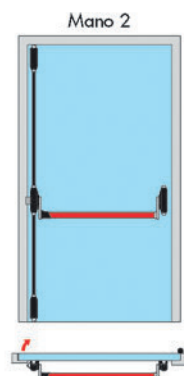
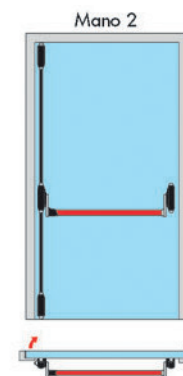
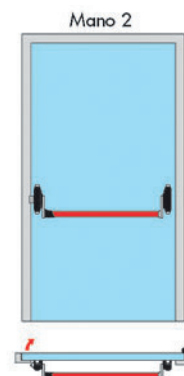

Serie CISA PRESTIGE

1.59301.10.0
1.59351.10.0
1.59311.10.0
1.59361.10.0

Al modelo 59301 añadir la barra de apoyo inox. de 900 mm. 1.07007.60.0, A los modelos 59316 y 59311 añadir la barra de apoyo 1.07007.60.0 y el juego de tubos negro 1.07081.06.0
Al modelo 59351 añadir la barra de apoyo inox. de 900 mm. 1.07007.60.0, A los modelos 59366 y 59361 añadir la barra de apoyo 1.07007.60.0 y el juego de tubos inox. 1.07081.61.0

Serie CISA PRESTIGE

1.59311.10.0 + 1.07063.30.0
1.59316.10.0 + 1.07063.30.0
1.59361.10.0 + 1.07063.31.0
1.59366.10.0 + 1.07063.31.0

Serie CISA PRESTIGE

1.59311.10.0 + 1.07063.30.0
1.59361.10.0 + 1.07063.31.0

Serie CISA PRESTIGE

1.59316.10.0 + 1.07063.40.0
1.59366.10.0 + 1.07063.41.0

Serie CISA PRESTIGE

1.59311.10.0 + 1.07063.20.0
1.59316.10.0 + 1.07063.20.0
1.59361.10.0 + 1.07063.21.0
1.59366.10.0 + 1.07063.21.0

Serie CISA PRESTIGE

1.59311.10.0 + 1.07063.35.2
1.59316.10.0 + 1.07063.35.2
1.59361.10.0 + 1.07063.36.2
1.59366.10.0 + 1.07063.36.2

Serie FAST PUSH

1.59001.10.0
1.59011.10.0

A los modelos 59001, 59011 y 59016 añadir la barra de apoyo roja de 900 mm. 1.07007.13.0

Serie FAST PUSH

1.59011.10.0 + 1.07063.61.0
1.59016.10.0 + 1.07063.61.0

Serie FAST PUSH

1.59011.10.0 + 1.07063.61.0

Serie FAST PUSH

1.59016.10.0 + 1.07063.71.0

Serie FAST PUSH

1.59011.10.0 + 1.07063.51.0
1.59016.10.0 + 1.07063.51.0

Serie FAST PUSH

1.59011.10.0 + 1.07063.66.2
1.59016.10.0 + 1.07063.66.2

Serie FAST TOUCH

1.59801.10/11.0
1.59811.10/11.0
1.59851.10/11.0

Serie FAST TOUCH

1.59811.10/11.0 + 1.07063.61.0
1.59816.10/11.0 + 1.07063.61.0
1.59851.10/11.0 + 1.07063.61.0

Serie FAST TOUCH

1.59811.10/11.0 + 1.07063.61.0
1.59851.10/11.0 + 1.07063.61.0

Serie FAST TOUCH

1.59816.10/11.0 + 1.07063.71.0

Serie FAST TOUCH

1.59811.10/11.0 + 1.07063.51.0
1.59816.10/11.0 + 1.07063.51.0
1.59851.10/11.0 + 1.07063.51.0

Serie FAST TOUCH

1.59811.10/11.0 + 1.07063.66.2
1.59816.10/11.0 + 1.07063.66.2
1.59851.10/11.0 + 1.07063.66.2

ACCIONAMIENTOS EXTERNOS ADAPTABLES A LAS DISTINTAS SERIES DE DISPOSITIVOS ANTIPÁNICO

- 1.07078.35.0 Pomo fijo con llave (adaptable a todas las Series, excepto a la Serie Prestige)
- 1.07078.36.0 Manilla y llave (adaptable a todas las Series, excepto a la Serie Prestige)
- 1.07078.38.0 Manilla y llave (adaptable a todas las Series, excepto a la Serie Prestige)

- 1.07078.65.0 Pomo fijo con llave (adaptable a la Serie PRESTIGE)
- 1.07078.68.0 Manilla y llave (adaptable a todas las Series)
- 1.07078.69.0 Pomo giratorio y llave (adaptable a todas las Series)

• Versiones más utilizadas

Mano 0= reversible

Mano 1= derecha

Mano 2= izquierda

•1 Pto. lateral + 2 Ptos. alto/bajo

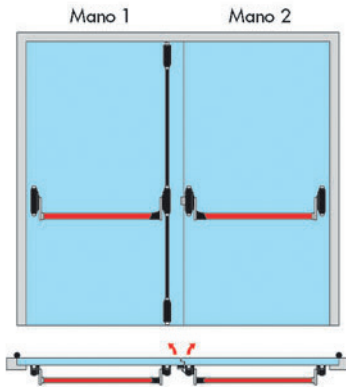

Serie CISA PRESTIGE

1.59301.10.0 + 1.59316.10.0 + 1.07063.30.0
 1.59311.10.0 (2 uds.) + 1.07063.30.0
 1.59351.10.0 + 1.59366.10.0 + 1.07063.31.0
 1.59361.10.0 (2 uds.) + 1.07063.31.0

Al modelo 59301 añadir la barra de apoyo inox. de 900 mm. 1.07007.60.0, A los modelos 59316 y 59311 añadir la barra de apoyo 1.07007.60.0 y el juego de tubos negro 1.07081.06.0
 Al modelo 59351 añadir la barra de apoyo inox. de 900 mm. 1.07007.60.0, A los modelos 59366 y 59361 añadir la barra de apoyo 1.07007.60.0 y el juego de tubos inox. 1.07081.61.0

Serie FAST PUSH

1.59001.10.0 + 1.59016.10.0 + 1.07063.61.0
 1.59011.10.0 (2 uds.) + 1.07063.61.0

A los modelos 59001, 59011 y 59016 añadir la barra de apoyo roja de 900 mm. 1.07007.13.0

Serie FAST TOUCH

1.59801.10/11.0 + 1.59816.10/11.0 + 1.07063.61.0
 1.59811.10/11.0 (2 uds.) + 1.07063.61.0
 1.59851.10/11.0 (2 uds.) + 1.07063.61.0

•1 Pto. lateral + 2 Ptos. alto/bajo

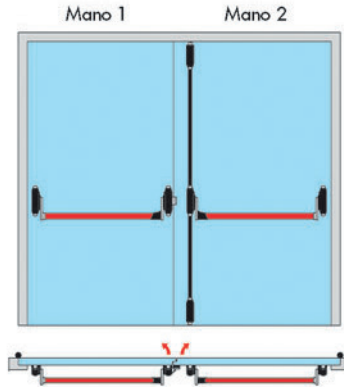

Serie CISA PRESTIGE

1.59301.10.0 + 1.59316.10.0 + 1.07063.30.0
 1.59311.10.0 (2 uds.) + 1.07063.30.0
 1.59351.10.0 + 1.59366.10.0 + 1.07063.31.0
 1.59361.10.0 (2 uds.) + 1.07063.31.0

Al modelo 59301 añadir la barra de apoyo inox. de 900 mm. 1.07007.60.0, A los modelos 59316 y 59311 añadir la barra de apoyo 1.07007.60.0 y el juego de tubos negro 1.07081.06.0
 Al modelo 59351 añadir la barra de apoyo inox. de 900 mm. 1.07007.60.0, A los modelos 59366 y 59361 añadir la barra de apoyo 1.07007.60.0 y el juego de tubos inox. 1.07081.61.0

Serie FAST PUSH

1.59001.10.0 + 1.59016.10.0 + 1.07063.61.0
 1.59011.10.0 (2 uds.) + 1.07063.61.0

A los modelos 59001, 59011 y 59016 añadir la barra de apoyo roja de 900 mm. 1.07007.13.0

Serie FAST TOUCH

1.59801.10/11.0 + 1.59816.10/11.0 + 1.07063.61.0
 1.59811.10/11.0 (2 uds.) + 1.07063.61.0
 1.59851.10/11.0 (2 uds.) + 1.07063.61.0

2 Ptos. alto/bajo + 2 Ptos. alto/bajo (hojas dobles sin solapa central)

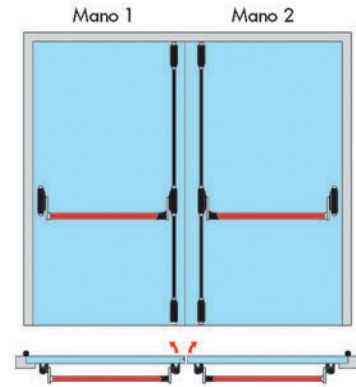

Serie CISA PRESTIGE

1.59311.10.0 (2 uds.) + 1.07063.30.0 (2 uds.)
 1.59316.10.0 (2 uds.) + 1.07063.30.0 (2 uds.)
 1.59361.10.0 (2 uds.) + 1.07063.31.0 (2 uds.)
 1.59366.10.0 (2 uds.) + 1.07063.31.0 (2 uds.)

Al modelo 59301 añadir la barra de apoyo inox. de 900 mm. 1.07007.60.0, A los modelos 59316 y 59311 añadir la barra de apoyo 1.07007.60.0 y el juego de tubos negro 1.07081.06.0
 Al modelo 59351 añadir la barra de apoyo inox. de 900 mm. 1.07007.60.0, A los modelos 59366 y 59361 añadir la barra de apoyo 1.07007.60.0 y el juego de tubos inox. 1.07081.61.0

Serie FAST PUSH

1.59011.10.0 (2 uds.) + 1.07063.61.0 (2 uds.)
 1.59016.10.0 (2 uds.) + 1.07063.61.0 (2 uds.)

A los modelos 59001, 59011 y 59016 añadir la barra de apoyo roja de 900 mm. 1.07007.13.0

Serie FAST TOUCH

1.59811.10/11.0 (2 uds.) + 1.07063.61.0 (2 uds.)
 1.59816.10/11.0 (2 uds.) + 1.07063.61.0 (2 uds.)
 1.59851.10/11.0 (2 uds.) + 1.07063.61.0 (2 uds.)

•2 Ptos. alto/bajo + 2 Ptos. alto/bajo (puerta vaivén)

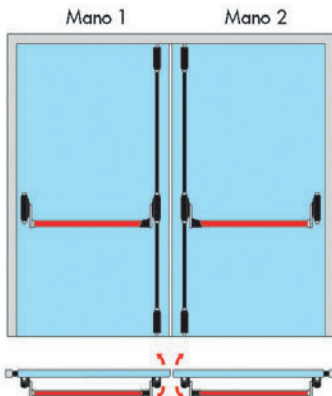

Serie CISA PRESTIGE

1.59316.10.0 (2 uds.) + 1.07063.40.0 (2 uds.)
 1.59366.10.0 (2 uds.) + 1.07063.41.0 (2 uds.)

Al modelo 59301 añadir la barra de apoyo inox. de 900 mm. 1.07007.60.0, A los modelos 59316 y 59311 añadir la barra de apoyo 1.07007.60.0 y el juego de tubos negro 1.07081.06.0
 Al modelo 59351 añadir la barra de apoyo inox. de 900 mm. 1.07007.60.0, A los modelos 59366 y 59361 añadir la barra de apoyo 1.07007.60.0 y el juego de tubos inox. 1.07081.61.0

Serie FAST PUSH

1.59016.10.0 (2 uds.) + 1.07063.71.0 (2 uds.)
 1.59011.10.0 (2 uds.) + 1.07063.71.0 (2 uds.)

A los modelos 59011 y 59016 añadir la barra de apoyo roja de 900 mm. 1.07007.13.0

Serie FAST TOUCH

1.59816.10/11.0 (2 uds.) + 1.07063.71.0 (2 uds.)
 1.59811.10/11.0 (2 uds.) + 1.07063.71.0 (2 uds.)
 1.59851.10/11.0 (2 uds.) + 1.07063.71.0

2 Ptos. laterales + 2 Ptos. alto/bajo

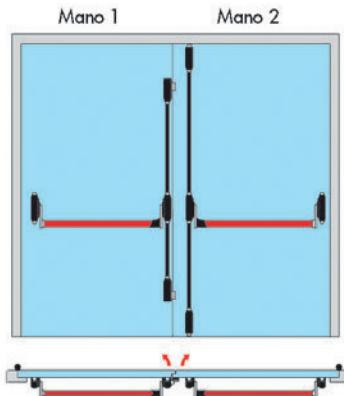

Serie CISA PRESTIGE

1.59311.10.0 (2 uds.) + 1.07063.20.0 + 1.07063.30.0
 1.59316.10.0 (2 uds.) + 1.07063.20.0 + 1.07063.30.0
 1.59361.10.0 (2 uds.) + 1.07063.21.0 + 1.07063.31.0
 1.59366.10.0 (2 uds.) + 1.07063.21.0 + 1.07063.31.0

Al modelo 59301 añadir la barra de apoyo inox. de 900 mm. 1.07007.60.0, A los modelos 59316 y 59311 añadir la barra de apoyo 1.07007.60.0 y el juego de tubos negro 1.07081.06.0
 Al modelo 59351 añadir la barra de apoyo inox. de 900 mm. 1.07007.60.0, A los modelos 59366 y 59361 añadir la barra de apoyo 1.07007.60.0 y el juego de tubos inox. 1.07081.61.0

Serie FAST PUSH

1.59011.10.0 (2 uds.) + 1.07063.51.0 + 1.07063.61.0
 1.59016.10.0 (2 uds.) + 1.07063.51.0 + 1.07063.61.0

A los modelos 59001, 59011 y 59016 añadir la barra de apoyo roja de 900 mm. 1.07007.13.0

Serie FAST TOUCH

1.59811.10/11.0 (2 uds.) + 1.07063.51.0 + 1.07063.61.0
 1.59816.10/11.0 (2 uds.) + 1.07063.51.0 + 1.07063.61.0
 1.59851.10/11.0 (2 uds.) + 1.07063.61.0

2 Ptos. laterales + 2 Ptos. alto/bajo

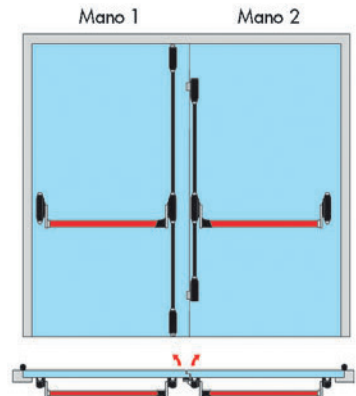

Serie CISA PRESTIGE

1.59311.10.0 (2 uds.) + 1.07063.20.0 + 1.07063.30.0
 1.59316.10.0 (2 uds.) + 1.07063.20.0 + 1.07063.30.0
 1.59361.10.0 (2 uds.) + 1.07063.21.0 + 1.07063.31.0
 1.59366.10.0 (2 uds.) + 1.07063.21.0 + 1.07063.31.0

Al modelo 59301 añadir la barra de apoyo inox. de 900 mm. 1.07007.60.0, A los modelos 59316 y 59311 añadir la barra de apoyo 1.07007.60.0 y el juego de tubos negro 1.07081.06.0
 Al modelo 59351 añadir la barra de apoyo inox. de 900 mm. 1.07007.60.0, A los modelos 59366 y 59361 añadir la barra de apoyo 1.07007.60.0 y el juego de tubos inox. 1.07081.61.0

Serie FAST PUSH

1.59011.10.0 (2 uds.) + 1.07063.51.0 + 1.07063.61.0
 1.59016.10.0 (2 uds.) + 1.07063.51.0 + 1.07063.61.0

A los modelos 59001, 59011 y 59016 añadir la barra de apoyo roja de 900 mm. 1.07007.13.0

Serie FAST TOUCH

1.59811.10/11.0 (2 uds.) + 1.07063.51.0 + 1.07063.61.0
 1.59816.10/11.0 (2 uds.) + 1.07063.51.0 + 1.07063.61.0
 1.59851.10/11.0 (2 uds.) + 1.07063.61.0 (2 uds.)

•Versiones más utilizadas

Mano 0= reversible

Mano 1= derecha

Mano 2= izquierda

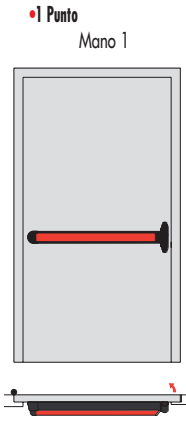

Serie CISA PRESTIGE + Cerradura MITO-PANIC
1.59321.10.0.FR + 07076.65.0 + 43110.65.0 + 07083.50/51/52/53/55/56.0
1.59371.10.0.FR + 07076.65.0 + 43110.65.0 + 07083.50/51/52/53/55/56.0
A los artículos 59321 y 59371 añadir la barra de apoyo inox. de 900 mm. 1.07007.60.0

Serie 59600 + Cerradura MITO-PANIC
1.59616.10.0.00CA + 43110.65.0 + 07083.50/51/52/53/55/56.0

Serie FAST TOUCH + Cerradura MITO-PANIC
1.59711.00/01.0.FR + 1.07176.61/66.0 + 43110.65.0 + 07083.50/51/52/53/55/56.0

Serie FAST PUSH + Cerradura MITO-PANIC
1.59607.10.0.FR + 43110.65.0 + 07083.50/51/52/53/55/56.0
1.59617.00.0.FR + 43110.65.0 + 07083.50/51/52/53/55/56.0
A los artículos 59607 y 59617 añadir la barra de apoyo roja de 900 mm. 1.07007.13.0

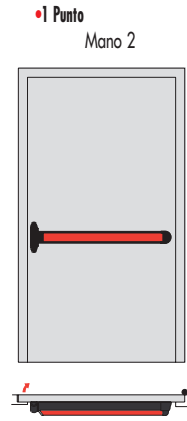

Serie CISA PRESTIGE + Cerradura MITO-PANIC
1.59321.10.0.FR + 07076.65.0 + 43110.65.0 + 07083.50/51/52/53/55/56.0
1.59371.10.0.FR + 07076.65.0 + 43110.65.0 + 07083.50/51/52/53/55/56.0
A los artículos 59321 y 59371 añadir la barra de apoyo inox. de 900 mm. 1.07007.60.0

Serie 59600 + Cerradura MITO-PANIC
1.59616.10.0.00CA + 43110.65.0 + 07083.50/51/52/53/55/56.0

Serie FAST TOUCH + Cerradura MITO-PANIC
1.59711.00/01.0.FR + 1.07176.61/66.0 + 43110.65.0 + 07083.50/51/52/53/55/56.0

Serie FAST PUSH + Cerradura MITO-PANIC
1.59607.10.0.FR + 43110.65.0 + 07083.50/51/52/53/55/56.0
1.59617.00.0.FR + 43110.65.0 + 07083.50/51/52/53/55/56.0
A los artículos 59607 y 59617 añadir la barra de apoyo roja de 900 mm. 1.07007.13.0

Serie 59600 + Cerradura SIKUREXIT
1.59616.17.0.00CA + 1.432xx.30/35/40/45.0 + 07085.77.0 + 1.07206.00.0 (opcional)
1.59616.17.0.00CA + 1.437xx.30/35/40/45.0 + 07085.77.0 + 1.07206.00.0 (opcional)
1.59616.17.0.00CA + 1.438xx.30/35/40/45.0 (multipunto frente "U") + 07085.77.0 + 1.07206.00.0 (opcional)

Serie FAST TOUCH + Cerradura SIKUREXIT
1.59711.00/01.0.FR + 1.07176.62/66.0 + 1.432xx.30/35/40/45.0 + 07085.77.0 + 1.07206.00.0 (opcional)
1.59711.00/01.0.FR + 1.07176.62/66.0 + 1.437xx.30/35/40/45.0 + 07085.77.0 + 1.07206.00.0 (opcional)
1.59711.00/01.0.FR + 1.07176.62/66.0 + 1.438xx.30/35/40/45.0 + 07085.77.0 + 1.07206.00.0 (opcional)

Serie FAST PUSH + Cerradura SIKUREXIT
1.59607.10.0.FR + 1.07076.71.0 + 1.432xx.30/35/40/45.0 + 07085.77.0 + 1.07206.00.0 (opcional)
1.59617.12.0.FR + 1.432xx.30/35/40/45.0 + 07085.77.0 + 1.07206.00.0 (opcional)
1.59607.10.0.FR + 1.07076.71.0 + 1.437xx.30/35/40/45.0 + 07085.77.0 + 1.07206.00.0 (opcional)
1.59617.12.0.FR + 1.437xx.30/35/40/45.0 + 07085.77.0 + 1.07206.00.0 (opcional)
1.59607.10.0.FR + 1.07076.71.0 + 1.438xx.30/35/40/45.0 + 07085.77.0 + 1.07206.00.0 (opcional)
1.59617.12.0.FR + 1.438xx.30/35/40/45.0 + 07085.77.0 + 1.07206.00.0 (opcional)
A los artículos 59607 y 59617 añadir la barra de apoyo roja de 900 mm. 1.07007.13.0

Serie 59600 + Cerradura SIKUREXIT
1.59616.17.0.00CA + 1.432xx.30/35/40/45.0 + 07085.77.0 + 1.07206.00.0 (opcional)
1.59616.17.0.00CA + 1.437xx.30/35/40/45.0 + 07085.77.0 + 1.07206.00.0 (opcional)
1.59616.17.0.00CA + 1.438xx.30/35/40/45.0 (multipunto frente "U") + 07085.77.0 + 1.07206.00.0 (opcional)

Serie FAST TOUCH + Cerradura SIKUREXIT
1.59711.00/01.0.FR + 1.07176.62/66.0 + 1.432xx.30/35/40/45.0 + 07085.77.0 + 1.07206.00.0 (opcional)
1.59711.00/01.0.FR + 1.07176.62/66.0 + 1.437xx.30/35/40/45.0 + 07085.77.0 + 1.07206.00.0 (opcional)
1.59711.00/01.0.FR + 1.07176.62/66.0 + 1.438xx.30/35/40/45.0 + 07085.77.0 + 1.07206.00.0 (opcional)

Serie FAST PUSH + Cerradura SIKUREXIT
1.59607.10.0.FR + 1.07076.71.0 + 1.432xx.30/35/40/45.0 + 07085.77.0 + 1.07206.00.0 (opcional)
1.59617.12.0.FR + 1.432xx.30/35/40/45.0 + 07085.77.0 + 1.07206.00.0 (opcional)
1.59607.10.0.FR + 1.07076.71.0 + 1.437xx.30/35/40/45.0 + 07085.77.0 + 1.07206.00.0 (opcional)
1.59617.12.0.FR + 1.437xx.30/35/40/45.0 + 07085.77.0 + 1.07206.00.0 (opcional)
1.59607.10.0.FR + 1.07076.71.0 + 1.438xx.30/35/40/45.0 + 07085.77.0 + 1.07206.00.0 (opcional)
1.59617.12.0.FR + 1.438xx.30/35/40/45.0 + 07085.77.0 + 1.07206.00.0 (opcional)
A los artículos 59607 y 59617 añadir la barra de apoyo roja de 900 mm. 1.07007.13.0

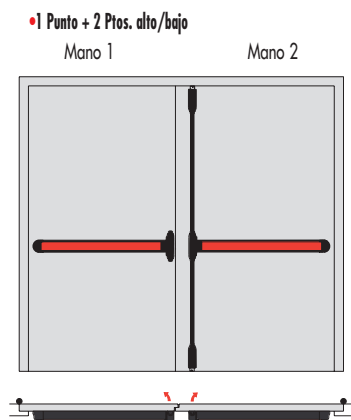

Serie CISA PRESTIGE + Cerradura MITO-PANIC
1.59321.10.0.FR + 07076.65.0 + 43110.65.0 + 07083.50/51/52/53/55/56.0 + 1.59316.10.0.FR + 1.07063.30.0.FR
1.59371.10.0.FR + 07076.65.0 + 43110.65.0 + 07083.50/51/52/53/55/56.0 + 1.59366.10.0.FR + 1.07063.31.0.FR
Al artículo 59321 añadir la barra de apoyo inox. de 900 mm. 1.07007.60.0, al artículo 59316 añadir la barra de apoyo inox. de 900 mm. 1.07007.60.0 y el juego de tubos negro 1.07081.06.0
Al artículo 59371 añadir la barra de apoyo inox. de 900 mm. 1.07007.60.0, al artículo 59366 añadir la barra de apoyo inox. de 900 mm. 1.07007.60.0 y el juego de tubos inox 1.07081.61.0

Serie 59600 + Cerradura MITO-PANIC
1.59616.10.0.00CA + 43110.65.0 + 07083.50/51/52/53/55/56.0 + 1.59646.00.0.00CA

Serie FAST TOUCH + Cerradura MITO-PANIC
1.59711.00/01.0.FR + 1.07176.61/66.0 + 43110.65.0 + 07083.50/51/52/53/55/56.0 + 1.59816.10/11.0.FR + 1.07063.61.0.FR

Serie FAST PUSH + Cerradura MITO-PANIC
1.59607.10.0.FR + 43110.65.0 + 07083.50/51/52/53/55/56.0 + 1.59016.10.0.FR + 1.07063.61.0.FR
1.59617.00.0.FR + 43110.65.0 + 07083.50/51/52/53/55/56.0 + 1.59016.10.0.FR + 1.07063.61.0.FR
A los artículos 59607, 59617 y 59016 añadir la barra de apoyo roja de 900 mm. 1.07007.13.0

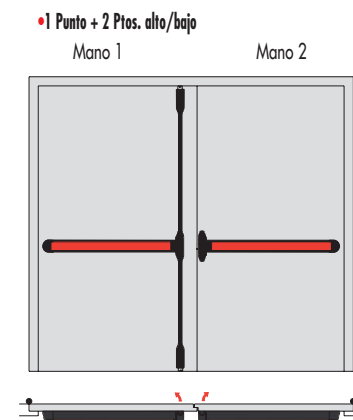

Serie CISA PRESTIGE + Cerradura MITO-PANIC
1.59321.10.0.FR + 07076.65.0 + 43110.65.0 + 07083.50/51/52/53/55/56.0 + 1.59316.10.0.FR + 1.07063.30.0.FR
1.59371.10.0.FR + 07076.65.0 + 43110.65.0 + 07083.50/51/52/53/55/56.0 + 1.59366.10.0.FR + 1.07063.31.0.FR
Al artículo 59321 añadir la barra de apoyo inox. de 900 mm. 1.07007.60.0, al artículo 59316 añadir la barra de apoyo inox. de 900 mm. 1.07007.60.0 y el juego de tubos negro 1.07081.06.0
Al artículo 59371 añadir la barra de apoyo inox. de 900 mm. 1.07007.60.0, al artículo 59366 añadir la barra de apoyo inox. de 900 mm. 1.07007.60.0 y el juego de tubos inox 1.07081.61.0

Serie 59600 + Cerradura MITO-PANIC
1.59616.10.0.00CA + 43110.65.0 + 07083.50/51/52/53/55/56.0 + 1.59646.00.0.00CA

Serie FAST TOUCH + Cerradura MITO-PANIC
1.59711.00/01.0.FR + 1.07176.61/66.0 + 43110.65.0 + 07083.50/51/52/53/55/56.0 + 1.59816.10/11.0.FR + 1.07063.61.0.FR

Serie FAST PUSH + Cerradura MITO-PANIC
1.59607.10.0.FR + 43110.65.0 + 07083.50/51/52/53/55/56.0 + 1.59016.10.0.FR + 1.07063.61.0.FR
1.59617.00.0.FR + 43110.65.0 + 07083.50/51/52/53/55/56.0 + 1.59016.10.0.FR + 1.07063.61.0.FR
A los artículos 59607, 59617 y 59016 añadir la barra de apoyo roja de 900 mm. 1.07007.13.0

• Versiones más utilizadas

Mano 0= reversible

Mano 1= derecha

Mano 2= izquierda

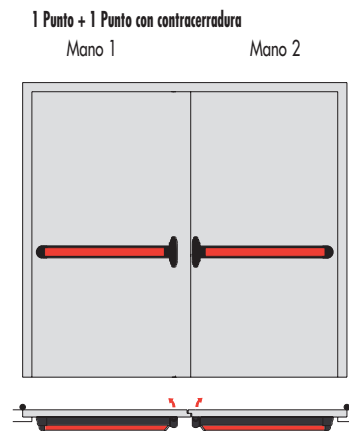
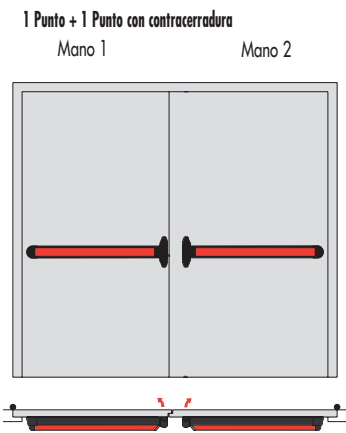

Serie CISA PRESTIGE + Cerradura y Contracerradura MITO-PANIC

1.59321.10.0.FR (2 uds.) + 07076.65.0 (2 uds.) + 43110.65.0 + 07083.50/51/52/53/55/56.0 + 43190.65.0 + 07088.03.0 + 07089.50.0
 1.59371.10.0.FR (2 uds.) + 07076.65.0 (2 uds.) + 43110.65.0 + 07083.50/51/52/53/55/56.0 + 43190.65.0 + 07088.03.0 + 07089.50.0
 A los artículos 59321 y 59371 añadir la barra de apoyo inox. de 900 mm. 1.07007.60.0 (2 uds.)

Serie CISA PRESTIGE + Cerradura y Contracerradura MITO-PANIC

1.59321.10.0.FR (2 uds.) + 07076.65.0 (2 uds.) + 43110.65.0 + 07083.50/51/52/53/55/56.0 + 43190.65.0 + 07088.03.0 + 07089.50.0
 1.59371.10.0.FR (2 uds.) + 07076.65.0 (2 uds.) + 43110.65.0 + 07083.50/51/52/53/55/56.0 + 43190.65.0 + 07088.03.0 + 07089.50.0
 A los artículos 59321 y 59371 añadir la barra de apoyo inox. de 900 mm. 1.07007.60.0 (2 uds.)

Serie 59600 + Cerradura y Contracerradura MITO-PANIC

1.59616.10.0.00CA (2 uds.) + 43110.65.0 + 07083.50/51/52/53/55/56.0 + 43190.65.0 + 07088.03.0 + 07089.50.0

Serie 59600 + Cerradura y Contracerradura MITO-PANIC

1.59616.10.0.00CA (2 uds.) + 43110.65.0 + 07083.50/51/52/53/55/56.0 + 43190.65.0 + 07088.03.0 + 07089.50.0

Serie FAST TOUCH + Cerradura y Contracerradura MITO-PANIC

1.59711.00/01.0.FR (2 uds.) + 1.07176.61/66.0 + 43110.65.0 + 07083.50/51/52/53/55/56.0 + 43190.65.0 + 07088.03.0 + 07089.50.0

Serie FAST TOUCH + Cerradura y Contracerradura MITO-PANIC

1.59711.00/01.0.FR (2 uds.) + 1.07176.61/66.0 + 43110.65.0 + 07083.50/51/52/53/55/56.0 + 43190.65.0 + 07088.03.0 + 07089.50.0

Serie FAST PUSH + Cerradura y Contracerradura MITO-PANIC

1.59607.10.0.FR (2 uds.) + 43110.65.0 + 07083.50/51/52/53/55/56.0 + 43190.65.0 + 07088.03.0 + 07089.50.0
 1.59617.00.0.FR (2 uds.) + 43110.65.0 + 07083.50/51/52/53/55/56.0 + 43190.65.0 + 07088.03.0 + 07089.50.0
 A los artículos 59607 y 59617 añadir la barra de apoyo roja de 900 mm. 1.07007.13.0

Serie FAST PUSH + Cerradura y Contracerradura MITO-PANIC

1.59607.10.0.FR (2 uds.) + 43110.65.0 + 07083.50/51/52/53/55/56.0 + 43190.65.0 + 07088.03.0 + 07089.50.0
 1.59617.00.0.FR (2 uds.) + 43110.65.0 + 07083.50/51/52/53/55/56.0 + 43190.65.0 + 07088.03.0 + 07089.50.0
 A los artículos 59607 y 59617 añadir la barra de apoyo roja de 900 mm. 1.07007.13.0

Serie 59600 + Cerradura y Contracerradura SIKUREXIT

1.59616.17.0.00CA (2 uds.) + 1.432xx.30/35/40/45.0 + 07085.77.0 (2 uds.) + 1.07206.00.0 (opcional) + 1.43295.30/40/60/75.0 + 07088.03.0 + 1.07089.52.0
 1.59616.17.0.00CA (2 uds.) + 1.437xx.30/35/40/45.0 + 07085.77.0 (2 uds.) + 1.07206.00.0 (opcional) + 1.43295.30/40/60/75.0 + 07088.03.0 + 1.07089.52.0
 1.59616.17.0.00CA (2 uds.) + 1.438xx.30/35/40/45.0 + 07085.77.0 (2 uds.) + 1.07206.00.0 (opcional) + 1.43295.30/40/60/75.0 + 07088.03.0 + 1.07089.52.0

Serie 59600 + Cerradura y Contracerradura SIKUREXIT

1.59616.17.0.00CA (2 uds.) + 1.432xx.30/35/40/45.0 + 07085.77.0 (2 uds.) + 1.07206.00.0 (opcional) + 1.43295.30/40/60/75.0 + 07088.03.0 + 1.07089.52.0
 1.59616.17.0.00CA (2 uds.) + 1.437xx.30/35/40/45.0 + 07085.77.0 (2 uds.) + 1.07206.00.0 (opcional) + 1.43295.30/40/60/75.0 + 07088.03.0 + 1.07089.52.0
 1.59616.17.0.00CA (2 uds.) + 1.438xx.30/35/40/45.0 + 07085.77.0 (2 uds.) + 1.07206.00.0 (opcional) + 1.43295.30/40/60/75.0 + 07088.03.0 + 1.07089.52.0

Serie FAST TOUCH + Cerradura y Contracerradura SIKUREXIT

1.59711.00/01.0.FR (2 uds.) + 1.07176.62/66.0 + 1.432xx.30/35/40/45.0 + 07085.77.0 (2 uds.) + 1.07206.00.0 (opcional) + 1.43295.30/40/60/75.0 + 07088.03.0 + 1.07089.52.0
 1.59711.00/01.0.FR (2 uds.) + 1.07176.62/66.0 + 1.437xx.30/35/40/45.0 + 07085.77.0 (2 uds.) + 1.07206.00.0 (opcional) + 1.43295.30/40/60/75.0 + 07088.03.0 + 1.07089.52.0
 1.59711.00/01.0.FR (2 uds.) + 1.07176.62/66.0 + 1.438xx.30/35/40/45.0 + 07085.77.0 (2 uds.) + 1.07206.00.0 (opcional) + 1.43295.30/40/60/75.0 + 07088.03.0 + 1.07089.52.0

Serie FAST TOUCH + Cerradura y Contracerradura SIKUREXIT

1.59711.00/01.0.FR (2 uds.) + 1.07176.62/66.0 + 1.432xx.30/35/40/45.0 + 07085.77.0 (2 uds.) + 1.07206.00.0 (opcional) + 1.43295.30/40/60/75.0 + 07088.03.0 + 1.07089.52.0
 1.59711.00/01.0.FR (2 uds.) + 1.07176.62/66.0 + 1.437xx.30/35/40/45.0 + 07085.77.0 (2 uds.) + 1.07206.00.0 (opcional) + 1.43295.30/40/60/75.0 + 07088.03.0 + 1.07089.52.0
 1.59711.00/01.0.FR (2 uds.) + 1.07176.62/66.0 + 1.438xx.30/35/40/45.0 + 07085.77.0 (2 uds.) + 1.07206.00.0 (opcional) + 1.43295.30/40/60/75.0 + 07088.03.0 + 1.07089.52.0

Serie FAST PUSH + Cerradura y Contracerradura SIKUREXIT

1.59607.10.0.FR (2 uds.) + 1.07076.71.0 + 1.432xx.30/35/40/45.0 + 07085.77.0 (2 uds.) + 1.07206.00.0 (opcional) + 1.43295.30/40/60/75.0 + 07088.03.0 + 1.07089.52.0
 1.59617.12.0.FR (2 uds.) + 1.432xx.30/35/40/45.0 + 07085.77.0 (2 uds.) + 1.07206.00.0 (opcional) + 1.43295.30/40/60/75.0 + 07088.03.0 + 1.07089.52.0
 1.59607.10.0.FR (2 uds.) + 1.07076.71.0 + 1.437xx.30/35/40/45.0 + 07085.77.0 (2 uds.) + 1.07206.00.0 (opcional) + 1.43295.30/40/60/75.0 + 07088.03.0 + 1.07089.52.0
 1.59617.12.0.FR (2 uds.) + 1.437xx.30/35/40/45.0 + 07085.77.0 (2 uds.) + 1.07206.00.0 (opcional) + 1.43295.30/40/60/75.0 + 07088.03.0 + 1.07089.52.0
 1.59607.10.0.FR (2 uds.) + 1.07076.71.0 + 1.438xx.30/35/40/45.0 + 07085.77.0 (2 uds.) + 1.07206.00.0 (opcional) + 1.43295.30/40/60/75.0 + 07088.03.0 + 1.07089.52.0
 1.59617.12.0.FR (2 uds.) + 1.438xx.30/35/40/45.0 + 07085.77.0 (2 uds.) + 1.07206.00.0 (opcional) + 1.43295.30/40/60/75.0 + 07088.03.0 + 1.07089.52.0
 A los artículos 59607 y 59617 añadir la barra de apoyo roja de 900 mm. 1.07007.13.0

Serie FAST PUSH + Cerradura y Contracerradura SIKUREXIT

1.59607.10.0.FR (2 uds.) + 1.07076.71.0 + 1.432xx.30/35/40/45.0 + 07085.77.0 (2 uds.) + 1.07206.00.0 (opcional) + 1.43295.30/40/60/75.0 + 07088.03.0 + 1.07089.52.0
 1.59617.12.0.FR (2 uds.) + 1.432xx.30/35/40/45.0 + 07085.77.0 (2 uds.) + 1.07206.00.0 (opcional) + 1.43295.30/40/60/75.0 + 07088.03.0 + 1.07089.52.0
 1.59607.10.0.FR (2 uds.) + 1.07076.71.0 + 1.437xx.30/35/40/45.0 + 07085.77.0 (2 uds.) + 1.07206.00.0 (opcional) + 1.43295.30/40/60/75.0 + 07088.03.0 + 1.07089.52.0
 1.59617.12.0.FR (2 uds.) + 1.437xx.30/35/40/45.0 + 07085.77.0 (2 uds.) + 1.07206.00.0 (opcional) + 1.43295.30/40/60/75.0 + 07088.03.0 + 1.07089.52.0
 1.59607.10.0.FR (2 uds.) + 1.07076.71.0 + 1.438xx.30/35/40/45.0 + 07085.77.0 (2 uds.) + 1.07206.00.0 (opcional) + 1.43295.30/40/60/75.0 + 07088.03.0 + 1.07089.52.0
 1.59617.12.0.FR (2 uds.) + 1.438xx.30/35/40/45.0 + 07085.77.0 (2 uds.) + 1.07206.00.0 (opcional) + 1.43295.30/40/60/75.0 + 07088.03.0 + 1.07089.52.0
 A los artículos 59607 y 59617 añadir la barra de apoyo roja de 900 mm. 1.07007.13.0

PLACA EXTERIOR ADAPTABLE A LAS DISTINTAS SERIES DE DISPOSITIVOS ANTIPÁNICO

- 07076.11.0 Placa exterior ciega para montaje reforzado
- 07076.12.0 Placa exterior con agujero para cilindro
- 07076.13.0 Placa exterior con pomo fijo
- 1.07070.66.0 Manilla exterior (SIKUREXIT)

- 07076.14.0 Placa exterior con pomo fijo y agujero para cilindro
- 07076.15.0 Placa exterior con manilla
- 07076.16.0 Placa exterior con manilla y agujero para cilindro
- 1.07070.56.0 Pomo fijo exterior (SIKUREXIT)

•Versiones más utilizadas

Mano 0= reversible

Mano 1= derecha

Mano 2= izquierda

OFICINAS CENTRALES Y FÁBRICA

CISA Cerraduras, S.A.

Polígono La Charluca, calle F, parcela M16-17
50300 Calatayud, Zaragoza, Spain
Tel. +34 976 889 230
Fax +34 976 884 061
cispain@allegion.com
cisa.com cisahotels.com

Coordenadas G.P.S.
N 41° 19524'
W 1° 38488'

DELEGACIÓN MADRID

CISA Cerraduras

Parque Empresarial Rivas Futura
Thomas Edison, 4, bl.2, oficina 2213
28521 Rivas-Vaciamadrid, Madrid, Spain

DELEGACIÓN BARCELONA

CISA Cerraduras

Sant Cugat Business Park, edificio B
Avda. Vía Augusta, 15-25
08174 Sant Cugat del Vallés, Barcelona, Spain

CISA CERRADURAS, S.A. Se reserva la posibilidad de aportar las modificaciones que crea oportuno a los productos presentes en este catálogo-tarifa sin ningún preaviso.
Las medidas indicadas están expresadas en milímetros y los pesos indicados hacen referencia al embalaje unitario.
Los certificados y declaraciones de prestaciones de producto pueden consultarse en la página web CISA: www.cisa.com



Soluciones para la seguridad de los edificios

CISA garantiza la seguridad de los edificios y la protección de las personas, gracias a soluciones completas para la seguridad y la gestión de los accesos.



RESIDENCIAL



EDUCACIÓN



HOSPITALITY



SALUD



COMERCIAL

CISA ofrece un servicio de asesoramiento dirigido a los profesionales de los distintos sectores relacionados con la seguridad para todo tipo de edificios

Acerca de Allegion™

Allegion (NYSE: ALLE) es pionero en el mundo en seguridad con marcas líderes como CISA®, Interflex®, LCN®, Schlage®, SimonsVoss® y Von Duprin®. Especializada en la seguridad de puertas y accesos, Allegion produce una amplia gama de soluciones para viviendas, empresas, escuelas y otros sectores. Allegion es una compañía con una facturación de \$ 2.7 mil millones, que ofrece productos en cerca de 130 países.

Para obtener más información, visite allegion.com



74 300 4138/25



74 300 4149



01 113 1530777

 CISA Cerraduras, S.A.
Pol. Ind. La Charluca, C/ F, parcela M16-17
50300 Calatayud, Zaragoza, Spain

 Tel. +34 976 889 230
Fax +34 976 884 061



cisa.com
cisaspain@allegion.com



ALLEGION™